



AS20S2SF1FA-MW3
AS25S2SF1FA-MW3
AS35S2SF1FA-MW3
AS42S2SF1FA-MW3
AS50S2SF1FA-MW3
AS71S2SF1FA-MW3
AS20S2SF1FA-MB3
AS25S2SF1FA-MB3
AS35S2SF1FA-MB3
AS42S2SF1FA-MB3
AS50S2SF1FA-MB3
AS71S2SF1FA-MB3

- Please read this operation manual before using the air conditioner.
Keep this operation manual for future reference.





Lesen Sie die Hinweise in diesem Handbuch sorgfältig durch, bevor Sie das Gerät in Betrieb nehmen.



Dieses Gerät ist befüllt mit R32.

Bewahren Sie dieses Handbuch an dem Ort, wo der Benutzer es leicht finden kann.

Warnung:

- Verwenden Sie die Methode die Enteisung oder Reinigung nicht zu beschleunigen, wenn dies nicht vom Hersteller empfohlen sind.
- Das Gerät muss in einem Raum ohne Zündquellen, die kontinuierlich arbeitet, aufbewahrt werden. (z.B.: offenes Feuer, ein betreibendes Gasgerät oder eine betreibende elektrische Heizung).
- Durchbohren oder Verbrennen ist verboten.
- Achten Sie darauf, dass das Kältemittel kein Geruch enthalten darf.
- Das Gerät muss in einem Raum mit Grundfläche größer als 1,2 m² installiert, bedient und aufbewahrt werden.
- Falls das Netzkabel beschädigt ist, muss es durch den Hersteller, seinen Kundendienst oder entsprechendes qualifiziertes Personal ersetzt werden, um die Gefahr zu vermeiden.
- Dieses Gerät ist nicht für die Bedienung durch Personen bestimmt (einschließlich Kindern ab 8 Jahre alt), die geminderte physische, sensorische oder mentale Fähigkeiten, oder einen Mangel an Erfahrungen und Kenntnissen haben, außer, wenn Sie von Personen dazu angeleitet oder instruiert wurden, die für deren Sicherheit zuständig sind. Kinder sollten dazu angeleitet werden, nicht mit der Klimaanlage zu spielen. Reinigung und Benutzer-Wartung darf nicht von den Kinder ohne Instruktion durchgeführt werden.
- Das Verdrahtungsverfahren sollte im Einklang mit dem lokalen Verdrahtungsstandard sein.
- Der Type der Anschlussdraht ist H07RN-F
- All die Kabel sollen die europäische Authentifizierungszertifikat erhalten haben. Bei der Installation ist es zu gewährleisten, dass das Erdungskabel zuletzt abgebrochen werden wird, wenn die Verbindungskabel abgebrochen wären.
- Der Kreis-Schutzschalter der Klimaanlage muss ein allpoliger Schalter sein; und der Abstand zwischen seinen zwei Anschlüssen soll nicht kleiner als 3mm sein. Solche Abschaltungsmethode soll in der Verkabelung ausgeführt werden.
- Stellen Sie sicher, dass die Installation durch das professionelle Personal in Übereinstimmung mit den lokalen Verkabelungsvorschriften gefertigt worden ist.
- Stellen Sie sicher, dass die Erdung korrekt und zuverlässig ist.
- Ein Erdschluss-Leckage-Schutzschalter und Kreis-Schutzschalter müssen installiert werden.
- Bei der Installation, Umstellung oder Wartung verwenden Sie bitte kein anderes Kältemittel als R32, dasjenige für Außeneinheit festgelegt ist. Der Einsatz anderes Kältemittels könnte zum Problem oder zur Beschädigung der Einheit und Körperverletzung führen.



Dieses Gerät enthält eine UV-C-Lampe.

Warnung:

- Lesen Sie die Wartungsanweisungen, bevor Sie das Gerät öffnen.
- Augen- oder Hautreizungen können durch Kontakt mit dem oberen Lufteinlass und dem Innenteil entstehen. Stellen Sie während der Entnahme und Wartung des Luftfilters sicher, dass die Stromversorgung unterbrochen ist, bevor Sie sich dem Produkt nähern.
- UV-C-Barrieren mit dem Gefahrensymbol für ultraviolette Strahlung sollten nicht entfernt werden.
- Geräte, die offensichtlich beschädigt sind, dürfen nicht betrieben werden.
- Betreiben Sie UV-C-Lampen nicht außerhalb des Geräts.
- Das Gerät muss vor dem Austausch oder der Reinigung oder sonstigen Wartung der UV-C-Lampe von der Stromversorgung getrennt werden.
- Der Typ der UV-C-Lampe ist 0011012908.
- Die Frontplatten mit dem Gefahrensymbol für ultraviolette Strahlung mit UV-C-Strahlung sind mit einem Hallschalter versehen, um die Stromversorgung der UV-C-Lampen zu Ihrer Sicherheit zu unterbrechen. Hallenschalter nicht durch Magneten und ähnliches Material außer Kraft setzen.
- Vor dem Öffnen der Frontplatten mit dem Gefahrensymbol für ultraviolette Strahlung für die Wartung des Benutzers wird empfohlen, die Stromversorgung zu unterbrechen.
- Wenn die UV-C-Lampe beschädigt ist, muss sie vom Hersteller, seinem Servicemitarbeiter oder ähnlich qualifizierten Personen ausgetauscht werden, um eine Gefahr zu vermeiden.
- Eine unbeabsichtigte Verwendung des Geräts oder eine Beschädigung des Gehäuses kann zum Entweichen gefährlicher UV-C-Strahlung führen. UV-C-Strahlung kann bereits in kleinen Dosen Augen und Haut schädigen.

Inhalt

TEILE UND FUNKTIONEN	1
BETRIEB	2
INSTALLATION DES INNENGERÄTS	11
WARTUNG	14
VORSICHTSMASSNAHMEN	15
FEHLERBEHEBUNG	16



Teile Und Funktionen

Beschreibung der WLAN-Funktion

Die Systemarchitektur

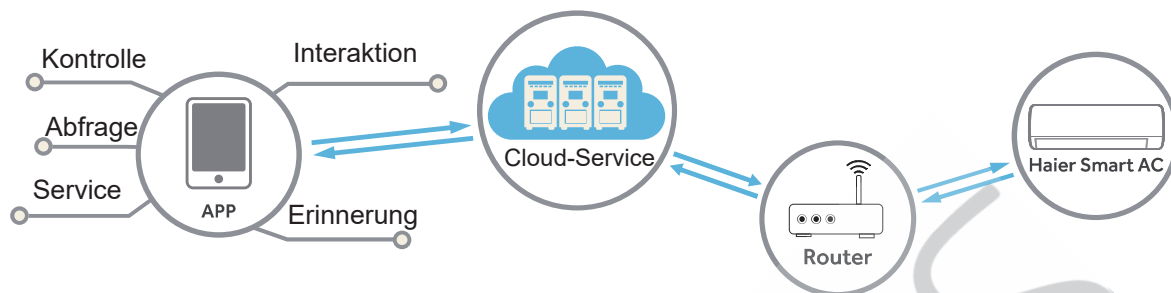

Die Anwendungsumgebung

Smart-Mobiltelefon und WLAN-Router sind nötig, und der WLAN-Router muss eine Verbindung mit dem Internet herstellen können.

Die Anforderungen am iOS- oder Android-System der Smart-Mobiltelefon:



iOS-system
Die Unterstützung für iOS 9.0
oder höher ist nötig



Android-System
Die Unterstützung für Android 5.0
oder höher ist nötig

Konfigurationsmethode

Scannen Sie den folgenden QR-Code, um die App „hOn“ herunterzuladen.

Weitere Download-Optionen: Bitte suchen Sie die App „hOn“ nach auf:

- App Store (iOS)
- Google Play (Android)
- Huawei AppGallery (Android)



Registrieren Sie sich nach dem Herunterladen der App, schließen Sie die Klimaanlage an und nutzen Sie „hOn“, um Ihr Gerät zu verwalten. Weitere Informationen zum Registrieren, Anschließen des Geräts und zu anderen Operationen finden Sie im HILFEBEREICH in der APP.

Beuteile und Funktionen

Inneneinheit

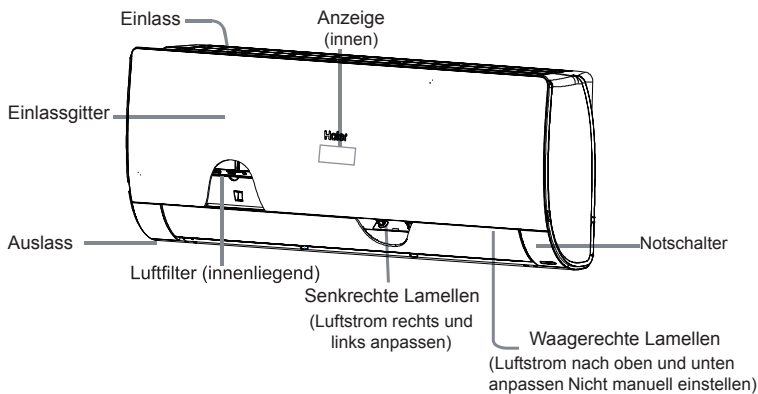

Entsprechend dem gekauften Produkt könnte das tatsächliche Einlassgitter von dem in der Anleitung abweichen.

Anzeigetafel

- 1 Fernbedienungs-Signalempfängerloch
- 2 HEAT (Heizung)
- 3 DRY (Entfeuchtung)
- 4 HEALTH (Gesundheit)
- 5 COOL (Kühlung)
- 6 Raumtemperatur
- 7 Wi-Fi
- 8 Sensor-Anzeige

Wenn das Fernbedienungssignal empfangen wird, zeigt die eingestellte Temperatur.

Anzeigetafel

-
- 1 Fernsignalempfänger (Es wird eine Piepston erzeugen, wenn ein Signal aus einer Fernbedienung erhalten wird.)
 - 2 Stromanzeige (Leuchtet wenn die Einheit startet.)
 - 3 Timer-Modus-Anzeige (Leuchtet wenn der Timerbetrieb gewählt wird.)
 - 4 Betriebsmodus-Anzeige (leuchtet wenn der Kompressor eingeschaltet ist.)
 - 5 Wi-Fi

Außeneinheit

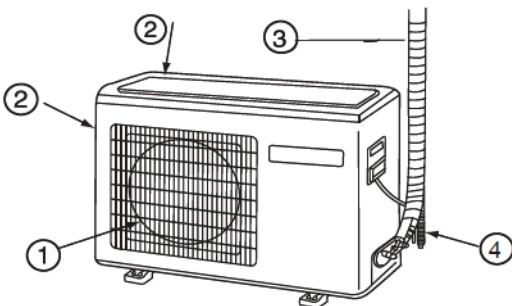

- 1 Luftaustritt
- 2 Lufteinlass
- 3 Verbindungsrohrleitung und elektrische Verkabelung
- 4 Ablaufschlauch

Fernbedienung

Außenseite der Fernbedienung

- 1 Taste ECOPILOT
- 2 Taste DRY (Entfeuchtung) Drücken um auf den Entfeuchtungsmodus einzustellen.
- 3 Taste COOL (Kühlung) Drücken um auf den Kühlungsmodus einzustellen.
- 4 Taste TEMP (Temperatur) Drücken um die gewählte Temperatur zu ändern
- 5 Taste ON/OFF (EIN/OFF)
- 6 Anzeige der einzelnen Funktionzzustände
- 7 Betriebsweise
- 8 WIFI und CLOCK (Uhr)
- 9 TEMP (Temperatur)
- 10 Feuchtigkeit
- 11 FAN SPEED (Ventilator-Geschwindigkeit)
- 12 SWING (Luftleitlamellen-Schwung) Nach oben/ Nach unten Nach links/ Nach rechts
- 13 TIME ON(TIMER eingeschaltet) TIMER OFF (TIMER ausgeschaltet) CLOCK(Uhranzeige)
- 14 Taste FAN
- 15 Taste QUIET (Ruhe)
- 16 Taste HEAT (Heizung)
- 17 Taste ECO Stromsparfunktion

- 1 Taste ECOPILOT
- 2 Taste DRY (Entfeuchtung) Drücken um auf den Entfeuchtungsmodus einzustellen.
- 3 Taste COOL (Kühlung) Drücken um auf den Kühlungsmodus einzustellen.
- 4 Taste TEMP (Temperatur) Drücken um die gewählte Temperatur zu ändern

Anmerkung:

- a. Die Anzeige der Feuchtigkeit ist nicht verfügbar auf einigen Modi.
- b. Falls die von Ihnen gekaufte Modell WIFI-Funktion besitzt, drücken Sie die Taste „ON/ OFF“ für 5 Sekunden um das WIFI-Bindungssignal zu emittieren. Die App wird bei dem Bindungs-Modus die Anweisung zur Bindung anzeigen.

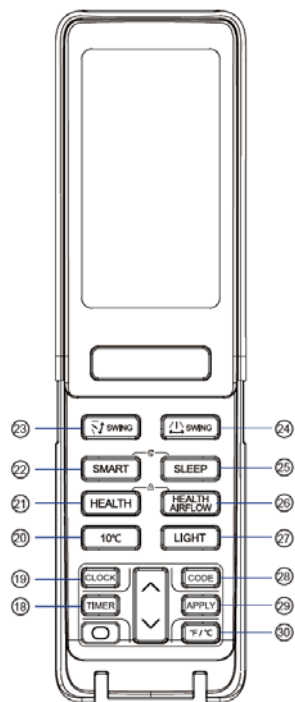

- 18. Taste TIMER
- 19. Taste CLOCK(Uhr)
- 20. Taste 10 °C Spezifische Heizungsfunktion: 10°C-Heizung beibehalten (verfügbar für RS)
- 21. Taste HEALTH (Gesundheit)
- 22. Taste SMART wird zur Einstellung des SMART-Betrieb verwendet. (Diese Funktion ist nicht verfügbar auf einigen Modi.)
- 23. Taste SWEING(Schwingung) nach oben/ nach unten
- 24. Taste SWING nach links/ nach rechts
- 25. Taste SLEEP(Nacht)
- 26. Taste HEALTH AIRFLOW (Gesundheit-Luftstrom)
- 27. Taste LIGHT (Licht) Kontrolliert das Beleuchten und Erlöschen des Anzeigetafels der Innen-LED.
- 28. Taste CODE A-b-Yard
- 29. Taste APPLY (Anwenden)
- 30. Taste °F/°C

- 3) Wenn es auf dem Modus „Fernbedientes Schlafen“ steht oder „Timer“ eingeschaltet ist, wird das Gerät diese Funktion abbrechen.
- 4) Die Lichtquellen wie Lampen und das LED-Licht des Fernsehens im Zimmer sowie die Bewegung der Tiere werden diese Funktion beeinflussen.
- 2. Drücken Sie „HEALTH“ + „HEALTH AIRFLOW“ zur gleichen Zeit kann die Funktion “Schloss” (🔒) eingestellt oder abgebrochen werden.

CLOCK-Einstellung

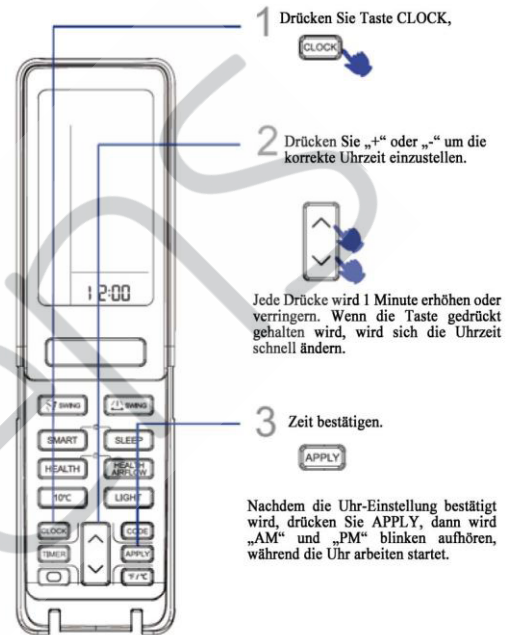

Anmerkung:

1. SMART+SLEEP: Wenn die Lichtsensor-Funktion eingeschaltet ist, wird das Klimagerät auf dem Modus eingestellt. Falls das Gerät erkennt, dass das Licht im Zimmer für einigen Minuten schwach (schwächer als der eingestellte Wert) ist, wird die Lichtsensor-Funktion automatisch einschalten. Wenn das Gerät für 20 Minuten keine Bewegung der Personen erkennt, während das Licht schwächer als der eingestellte Wert, dann wird es automatisch in den Modus „SMART+SLEEP“ eintreten. Das Gerät wird nach der Schlafkurve arbeiten. (Sehen Sie die Funktion „Nacht“ auf Seite 7)

Bedingungen für Abbrechen:

- 1) Das Gerät erkennt, dass das Licht im Zimmer stärker als der eingestellte Wert für 20 Minuten.
- 2) Das Gerät ist auf dem 8 Stunden Modus „SMART+SLEEP“.
- 3) Die „Lichtsensor“-Funktion ist ausgeschaltet.

Wenn eine der oben genannten Bedingungen erfüllt ist, wird das Gerät den Modus „SMART+SLEEP“ abbrechen. Wenn es außer dem Modus „SMART+SLEEP“ ist, wird das Gerät unter dem Betriebszustand arbeiten, der anfangs auf der Fernbedienung eingestellt wurde.

Anmerkung:

- 1) Diese Funktion ist nicht verfügbar auf dem Modus „Luftversorgung“.
- 2) Diese Funktion ist nicht verfügbar auf dem Modus „Nacht“.

Anmerkung:

Der Abstand zwischen dem Signalübertragungskopf und dem Empfängerloch soll nicht größer als 7m sowie auch ohne Hindernis sein. Wenn elektrisch gestartete Leuchtstofflampen oder drahtlose Umschalt-Telefon im Typ der Leuchtstofflampen oder Zimmer installiert werden, wird der Empfänger leicht gestört beim Empfang der Signale, somit sollte der Abstand zu der Inneneinheit kürzer sein.

Vollständige oder unklare Anzeige beim Betrieb deutet es an, dass die Batterie aufgebraucht ist. Bitte wechseln Sie die Batterie.

Falls die Fernbedienung beim Betrieb automatisch arbeiten kann, entfernen Sie bitte die Batterie und laden Sie es einige Minuten später neu.

Hinweis:

Entfernen Sie die Batterie, falls die Einheit nicht langfristig im Betrieb sein wird.

Bedienung

■ QUIET-Bedienung



QUIET-Bedienung

Sie können diese Funktion verwenden, wenn Ruhe für Rast oder Lesen benötigt wird.

Für jede Drücke ist die Anzeige für den Start der QUIET-Funktion der Klimaanlage. Im QUIET-Modus wird die Ventilator-Geschwindigkeit AUTO auf den AUTO-Ventilator-Modus mit niedriger Geschwindigkeit eingestellt. Drücken Sie die Taste

QUIET noch mal, wird verschwinden und dann hört die Arbeit auf.

■ Bedienung der COOL, HEAT und DRY

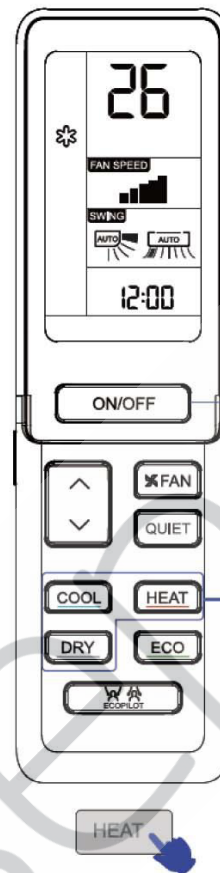

1 ON/OFF Die Einheit startet.

2 Wählen Sie die Betriebsweise.

Drücken Sie die Taste COOL auf der Fernbedienung.

Drücken Sie die Taste HEAT auf der Fernbedienung.

Drücken Sie die Taste DRY auf der Fernbedienung.

1. Im Modus Entfeuchtung, wenn die Raumtemperatur niedriger als die Temperatureinstellung +2 °C wird, wird die Einheit unabhängig von der Ventilator-Einstellung intermittierend mit niedriger Geschwindigkeit betreiben.
2. Fernbedienung kann jeden Bedienungszustand merken. Für den nächsten Start brauchen Sie nur die Taste ON/OFF drücken und das Gerät wird in dem vorherigen Zustand arbeiten.

Bedienung



- 1 Drücken Sie Taste Temperatur.
 ▲ Jede Drücke der Taste erhöht die Temperatur-Einstellung um 0,5°C.
 ▼ Jede Drücke der Taste verringert die Temperatur-Einstellung um 0,5°C.

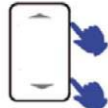

Die Einheit wird arbeiten starten, um die auf der LED eingestellte Temperatur zu erreichen.

2 FAN-Bedienung



Drücken Sie die Taste FAN SPEED. Mit jeder Drücke wird die Ventilator-Geschwindigkeit sich wie folgt ändern:

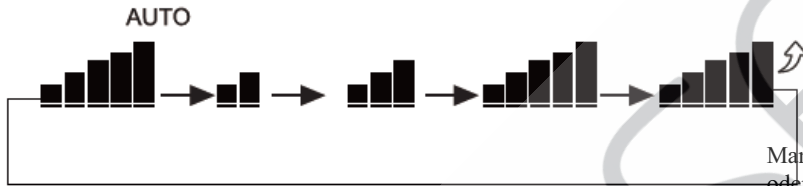

Die Einheit wird mit der ausgewählten Ventilator-Geschwindigkeit arbeiten.



1 ECOPILOT-Bedienung

Drücken Sie Taste ECOPILOT. Mit jeder Drücke wird es sich wie folgt ändern:



Man könnte den Luftstrom auswählen, um ihre Bewegungen zu folgen oder zu vermeiden

Anmerkung:

Ein menschlicher Sensor wird zur Erkennung der Änderungen in der Infrarotstrahlung, die durch menschlichen Körper emittiert wird. Im Falle der folgenden Bedingungen könnte die Erkennung nicht richtig sein:

- Hohe Raumtemperatur, dabei die Umgebungstemperatur nahe der Körpertemperatur liegt
- Man trägt zu viel oder liegt auf seinem Bauch oder Rücken
- Häufige Bewegung der Tiere oder häufige Schwingung der Vorhänge oder anderer Objekte im Zimmer durch den Wind
- Die linke und rechte Deflektoren weichen nach rechts ab
- Die linke und rechte Enden der Inneneinheit sind zu nahe gegen die Wand installiert
- Im Zimmer gibt es direkte Sonnenstrahlung

Das Klimagerät arbeitet in einem Zimmer, wo die Umgebungstemperatur stark schwankt.

Weiterhin wenn man an der Grenze von zwei oder drei Luftstromsbereichen steht, wird die folgende Luft jeweils in diese Bereiche gesendet oder automatisch gekehrt. Die abwendende Luft wird diese Bereiche abwenden oder wird automatisch gekehrt.

Bedienung

■ ECOPILOT-Bedienung

Person-Erkennungs-Funktion

- 1 Die Funktion „Folgen“: Es kann erkennen, wo eine Person liegt, und die Luftleitlamelle entsprechend anpassen und die Luft in die Stelle der Person schicken. Wenn es Personen an zwei Stellen erkannt hat, wird die Luftleitlamelle Luft alternativ zwischen dieser zwei Stellen schicken, dabei wird es an jeder Stelle für 15 Sekunden anfehalten. Falls das Gerät Person an drei oder mehr Stellen erkannt hat, werden die linke und rechte Gitter automatisch schwingen.

Die Funktion „Abwenden“: Wenn das Gerät eine Person an einer Stelle erkannt hat, wird es die Luftleitlamelle anpassen, um diese Stelle abzuwenden. Falls es Person an drei oder mehr Stellen erkannt hat, werden die linke und rechte Gitter automatisch schwingen.

Anmerkung:

- 1) Wenn Personen in einigen Stellen bewegen oder eine Person unter einigen Stellen bewegt und diese Person an der Zwischenstelle oder Kreuzungsstelle steht, wird die Luftleitlamelle Luft automatisch an diese Stellen schicken, ob das Gerät auf Modus „Folgen“ oder „Abwenden“ arbeitet.

- 2) Es benötigt eine Weile um die Luftrichtung anzupassen, nachdem das Gerät die Stelle der Person erkannt hat, und die Luftrichtung wird sich nicht sofort ändern, ob die Einstellung auf „Verfolgen“ oder „Abwenden“ liegt.

- 3) Wenn der tatsächliche Luftstrom wegen der folgenden Faktoren die Stelle der Person nicht erreichen (oder abwenden) kann, wie zum Beispiel Temperatur-Einstellung, Differenz der Umgebungstemperatur und Auslegung des Raums, pressen die linken und rechten Luftleitlamellen, dann kann die Luftrichtung manuell angepasst werden.

- 4) Stellen Sie den Gesundheits-Luftstrom ein, wenn die Person-Erkennungs(inkl. Folgen/Abwenden)-Funktion eingeschaltet ist, und brechen Sie die Person-Erkennungs(inkl. Folgen/Abwenden)-Funktion ab.

- 5) Drücken Sie die obere und untere Luftleitlamelle, wenn die Person-Erkennungs(inkl. Folgen/Abwenden)-Funktion eingeschaltet ist, dabei gibt es kein vollständiger oberer und unterer Schwingungszustand.

- 6) Wenn das Gerät im vollständigen oberen und unteren Schwingungszustand ist, stellen Sie die Person-Erkennungs(inkl. Folgen/Abwenden)-Funktion ein, dann sind die obere und untere Luftleitlamellen an ihrer Standard-Stelle mit relevantem Modus.

- 2 Wenn die Person-Erkennungs-Funktion eingeschaltet ist, wird es automatisch in den Stromsparmmodus eintreten, falls das Gerät keine Person für lange Zeit (mindestens 20 Minuten) erkannt hat. Auf dem Stromsparmmodus wird die Arbeitsfrequenz niedriger werden und die Ventilator-Geschwindigkeit ist langsam. So bald eine Person erkannt ist, wird das Gerät den Stromsparmmodus abbrechen.

- 3 Wenn die Person-Erkennungs-Funktion eingeschaltet ist, wird das Gerät eine aktuelle Erkennung der menschlichen Bewegung haben und die Frequenz und Ventilator-Geschwindigkeit nach der Bewegung anpassen. Im Heizungsmodus wird die Frequenz und die Ventilator-Geschwindigkeit niedriger sein, falls die Bewegungen häufig sind; wenn die Bewegungen weniger werden, wird die Frequenz und die Ventilator-Geschwindigkeit zunehmen, aber kann den durch die Fernbedienung eingestellten Wert nicht überschreiten. Der Kühlungsmodus ist im Gegensatz zu dem Heizungsmodus.

■ HEALTH AIRFLOW-Bedienung



HEALTH AIRFLOW Die Einstellung der Gesundheit-Luftstrom-Funktion

1) Drücken Sie die Taste Gesundheit-Luftstrom, dann erscheint  auf der Anzeige. Es ist zu vermeiden, starker Luftstrom direkt an den Körper zu blasen.

2) Drücken Sie die Taste Gesundheit-Luftstrom noch mal, dann erscheint  auf der Anzeige. Es ist zu vermeiden, starker Luftstrom direkt an den Körper zu blasen.

HEALTH AIRFLOW Das Abbrechen der Gesundheit-Luftstrom-Funktion



Drücken Sie die Taste HEALTH AIRFLOW wieder mal, dann wird die beide Einlass- und Austrittgitter des Klimagerätes geöffnet und arbeitet die Einheit unter der Bedingung, die vor der Gesundheit-Luftstrom-Funktion eingestellt wurde. Das Austrittgitter wird nach dem Abschalten automatisch schließen.

Anmerkung:

Das Austrittgitter darf nicht manuell direkt gepresst werden. Andernfalls wird das Gitter nicht korrekt arbeiten. Falls das Gitter unsachgemäß arbeitet, dann schalten Sie das Gerät für einige Minuten aus und dann starten und einstellen mit der Fernbedienung.

Für den nächsten Start brauchen Sie nur die Taste ON/ OFF drücken und das Gerät wird in dem vorherigen Zustand arbeiten. Die Fernbedienung kann jeden Bedienungszustand merken.

Anmerkung:

1. Nach der Einstellung der Gesundheit-Luftstrom-Funktion ist die Position des Einlass- und Austrittgitters befestigt.
2. Für die Heizung ist der Modus  zu empfehlen.
3. Für die Kühlung ist der Modus  zu empfehlen.
4. Für die Kühlung und Heizung ist die Klimaanlage unter hoher Luftfeuchtigkeit für lange Zeit zu verwenden, fällt Wassertropfen am Austrittgitter ab.
5. Wählen Sie die entsprechende Ventilatorsrichtung nach den aktuellen Bedingungen aus.

■ SWING-Bedienung

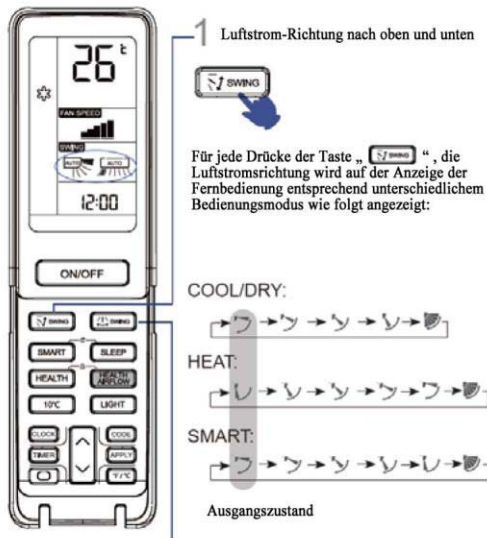

1 Luftstrom-Richtung nach oben und unten

Für jede Drücke der Taste „“, die Luftstromsrichtung wird auf der Anzeige der Fernbedienung entsprechend unterschiedlichem Bedienungsmodus wie folgt angezeigt:

COOL/DRY:



HEAT:

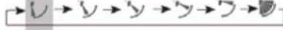

SMART:



Ausgangszustand

2 Luftstrom-Richtung nach links und rechts



Für jede Drücke der Taste „“ zeigt die Fernbedienung wie folgt an:

Fernbedienung:

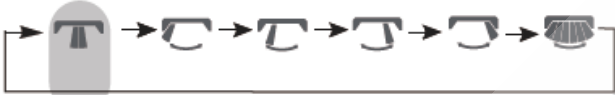

Ausgangszustand

- Wenn die Feuchtigkeit hoch ist, könnte Kondenswasser auf dem Luftaustrittsgitter auftreten, falls alle vertikalen Lamellen nach links oder rechts eingestellt sind.
- Es ist zu empfehlen, das Horizontales Gitter im Kühlungs- oder Heizungsmodus an unterer Position nicht für lange Zeit zu halten, andernfalls könnte Kondenswasser erzeugt werden.
- Wenn der kalte Luftstrom im Kühlungsmodus nach unten fließt, wird die horizontale Einstellung des Luftstroms viel mehr hilfreich.

TIMER-Bedienung

Stellen Sie bitte die Uhr richtig ein, bevor Sie den Timer bedienen. Sie können die Einheit automatisch ein- oder ausschalten wie folgt: Bevor Sie am Morgen aufwachen oder von außen zurückkommen oder nachdem Sie in der Nacht eingeschlafen sind.

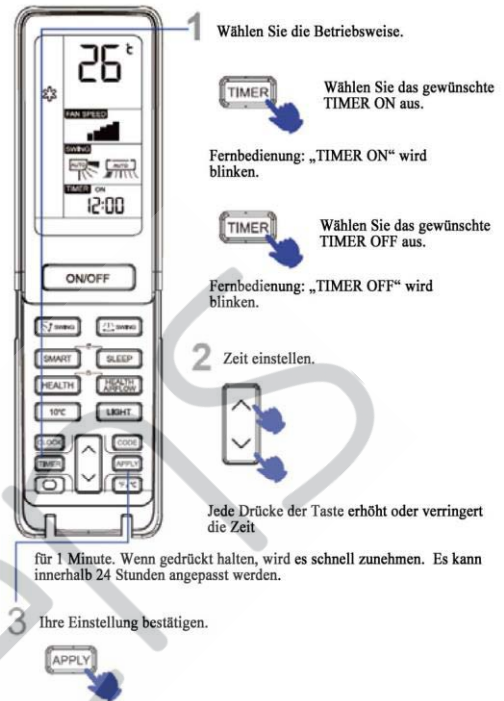

1 Wählen Sie die Betriebsweise.



Wählen Sie das gewünschte TIMER ON aus.

Fernbedienung: „TIMER ON“ wird blinken.



Wählen Sie das gewünschte TIMER OFF aus.

Fernbedienung: „TIMER OFF“ wird blinken.

2 Zeit einstellen.



Jede Drücke der Taste erhöht oder verringert die Zeit

3 Ihre Einstellung bestätigen.



für 1 Minute. Wenn gedrückt halten, wird es schnell zunehmen. Es kann innerhalb 24 Stunden angepasst werden.

Nachdem die korrekte Uhrzeit eingestellt wird, drücken Sie die Taste APPLY zu bestätigen „ON“ oder „OFF“ auf der Fernbedienung hört auf zu blinken.

Abbrechen des TIMER-Modus

Drücken Sie einfach die Taste TIMER mehrmals bis die Anzeige TIMER verschwindet.

Bedienung

■ Komfortabler SLEEP

Bevor Sie ins Bett gehen, können Sie die Taste SLEEP einfach drücken und die Einheit wird in SLEEP-Modus arbeiten, damit Ihnen guten Schalf bringt.

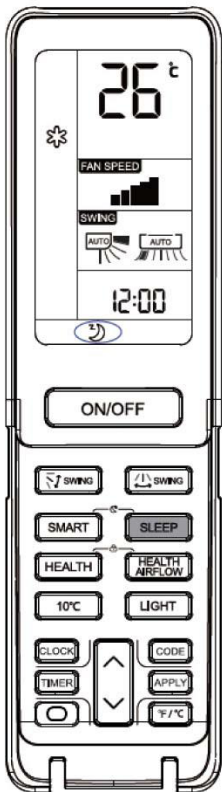

Drücken Sie Taste SLEEP.

Betriebsweise

1. Im COOL-, DRY modus

Die Temperatur wird nach 1 Stunde Schlaf 1 °C höher als die eingestellte Temperatur. Nach 1 weiterer Stunde wird die Temperatur weiter um 1 °C steigen. Die Einheit wird für 6 Stunden arbeiten und dann aufhören Die Temperatur ist höher als die eingestellte Temperatur, um eine geeignete Temperatur für Ihren Schlaf bieten.

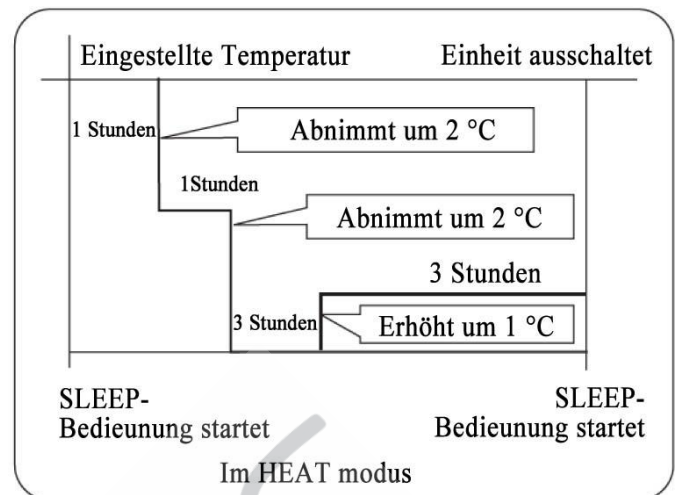

3. Im SMART-Modus

Das Gerät arbeitet in geeignetem Schlafmodus, der automatisch auf den gewählten Betriebsmodus angepasst wird.

4. Wenn die Ruhiger-Schlaf-Funktion auf 8 Stunden eingestellt ist, kann die Zeit des Ruhigen-Schlafs nicht angepasst werden. Wenn der TIMER-Funktion eingestellt wird, dann kann die Ruhiger-Schlaf-Funktion nicht eingestellt werden. Nachdem die Schlaf-Funktion eingestellt ist, wenn der Benutzer die TIMER-Funktion rückstellt, dann wird die Schlaf-Funktion abgebrochen; die Maschine wird im Zustand Timing-Auf liegen, falls die beide Modi gleichzeitig eingestellt werden, dann wenn einer von beiden seinen Betrieb zuerst endet, wird die Einheit automatisch ausschalten und der andere Modus abgebrochen.

Stromausfall-Wiederherstellungsfunktion

Wenn die Einheit für das erste mal gestartet wird, wird der Kompressor innerhalb 3 Minuten nicht arbeiten starten. Wenn der Spannungsversorgung nach dem Stromausfall wiederhergestellt wird, wird die Einheit automatisch arbeiten und der Kompressor nach 3 Minuten arbeiten starten.

Anmerkung zur Wiederherstellung gegen den Stromausfall:

Drücken Sie die Taste Schlaf zehn mal innerhalb 5 Sekunden und starten die Funktion nach Anhörung vier Tönen. Und drücken Sie die Taste Schlaf zehn mal innerhalb 5 Sekunden und brechen die Funktion nach Anhörung zwei Tönen ab.

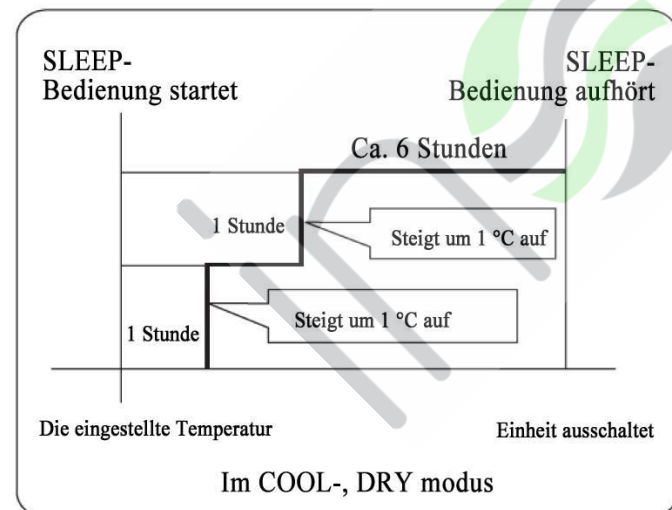

2. Im HEAT modus

Die Temperatur wird nach 1 Stunde SLEEP 2 °C höher als die eingestellte Temperatur. Nach 1 weiterer Stunde wird die Temperatur weiter um 2 °C abnehmen. Nach 3 weiterer Stunde wird die Temperatur weiter um 1 °C steigen. Die Einheit wird für weitere 3 Stunden arbeiten und dann ausschalten. Die Temperatur ist niedriger als die eingestellte Temperatur, damit sie nicht zu hoch für Ihren Schalf sein wird.

Bedienung

■ SMART-Bedienung



(Diese Funktion ist nicht verfügbar auf einigen Modi)

Eine Taste kann Ihnen einen komfortablen Raum

Diese Klimagerät-Einheit kann die Innentemperatur und –Feuchtigkeit bewerten und entsprechende Anpassung ausführen.

SMART SMART startet

Drücken Sie die Taste ON/ OFF um die Einheit zu starten. Drücken Sie die Taste Smart „“ gezeigt auf der Fernbedienung.

- SMART FRESH
- SMART ENTEISUNG
- SMART FAN SPEED
- SMART FAN HEALTH
- SMART DRY
- SMART SOFT
- SMART Temperaturkontrolle



Unter der Kühlung-, Heizung- und Entfeuchtungsmodus drücken Sie die SMART-Taste um die SMART-Funktion einzutreten. Unter der SMART-Betriebsmodus, wenn das Klimagerät im Betrieb ist, wird es Kühlung-, Heizung, Entfeuchtung- oder Blasen-Modus automatisch auswählen. Sie können im Betrieb der SMART-Funktion die Taste der „Kühlung“, „Heizung“ oder „Entfeuchtung“ drücken, um auf einen anderen Modus zu wechseln, danach werden Sie die SMART-Funktion abbrechen.

■ Steri Clean-Bedienung

Die Steri Clean 56 ° C-Funktion kann nur von der App gesteuert werden.

Einführung in Steri Clean:

1. Stufe: Selbstreinigend, um Schmutz zu entfernen (Es friert den Verdampfer mit Luftfeuchtigkeit ein und entfernt Schmutz beim Schmelzen. Die hydrophile Aluminiumbeschichtung mit kleinerem Winkel ($\alpha \approx 5^\circ$) erhöht die Effizienz der Wasserableitung.)
2. Stufe: 56 ° C-Hochtemperatursterilisation (Mithilfe der intelligenten Temperaturüberwachung und Frequenzregelung wird der Kompressorbetrieb so eingestellt, dass die Verdampferoberfläche über 30 Minuten lang auf hoher Temperatur gehalten wird, um Bakterien und Viren in der Klimaanlage abzutöten.)
3. Stufe: Schnelle Verdampferkühlung zur Verbesserung der Sterilisationsleistung. Die Folienoberfläche ist mit Silbernanopartikeln beschichtet, deren antibakterielle Wirksamkeit bis zu 99% beträgt.

Beachtung:

1. Die Funktion dauert 60-80 Minuten.
2. Während des Prozesses kann heiße Luft austreten, wenn der Verdampfer auf 56 ° C erhitzt wird oder im Sommer auf 56 ° C gehalten wird.
3. Die Funktion kann im Winter zu Änderungen der Raumlufttemperatur führen.
4. Wenn die Umgebungstemperatur im Freien über 36 ° C liegt, kann die Funktion nicht ausgeführt werden. Stattdessen wird die Selbstreinigungsfunktion aktiviert und dauert 21 Minuten, wenn Steri Clean aktiviert ist.

Bedienung

HEALTH-Bedienung



Drücken Sie
Taste HEALTH

Für jede Drücke wird \odot angezeigt und das Klimagerät startet die Gesundheit-Anionen-Funktion.



Drücken Sie die Taste HEALTH zwei mal und dann verschwindet, damit hört die Bedienung auf.

UV-Sterilisationsfunktion: Es verwendet das C-Band mit dem effektivsten Sterilisierungseffekt bei ultravioletter Strahlung, um schädliche Mikroorganismen wie Bakterien in der Luft mit bemerkenswerter Wirkung zu entfernen und die Luft gesund zu machen.

Beachtung:

1. Es wird empfohlen, die UV-Sterilisationsfunktion an einem Tag 1-2 Stunden lang einzuschalten. Eine längere Zeit beeinträchtigt die Lebensdauer der UV-Lampe.
2. Schauen Sie nicht direkt auf die UV-Lampe und berühren Sie sie nicht mit der Hand, wenn die Sterilisationsfunktion aktiviert ist. Bitte schalten Sie die Sterilisationsfunktion aus, bevor Sie das Bedienfeld öffnen.
3. Wenn die Sterilisationsfunktion aktiviert ist, kann in der Nähe des Klimaanlageinlasses blaues Licht erscheinen.
4. Nur wenn der interne Lüfter startet und die Integritätsfunktion eingeschaltet ist, leuchtet die UV-Lampe auf.

ON/ OFF-Bedienung und Prüfungsbedienung

ON/OFF-Bedienung:

- Bitte verwenden Sie die Bedienung nur wenn die Fernbedienung defekt oder ausgefallen ist, und das Klimagerät kann mit der Notfall-Funktion automatisch für eine Weile weiter arbeiten.
- Wenn die Taste der Notfall-Bedienung gedrückt wird, kann der Ton „Pi“ für ein mal gehört werden, dies deutet den Start der Bedienung an.
- Wenn der Netzschalter für das erste mal eingeschaltet wird und startet die Notfall-Bedienung, dann wird die Einheit automatisch in den folgenden Modi arbeiten:

Raumtemperatur	Bestimmte Temperatur	TIMER-Modus	Ventilator-Geschwindigkeit	Betriebsweise
Oberhalb 24 °C	24 °C	No	AUTO	COOL
Unterhalb 24 °C	24 °C	No	AUTO	HEAT

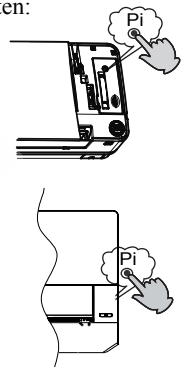

- Es ist unmöglich, die Einstellungen der Temperatur und die Ventilator-Geschwindigkeit zu ändern und im Timer oder Entfeuchtungsmodus zu bedienen.



Prüfungsbedienung:

Der Schalter der Prüfungsbedienung ist gleich wie der Notfall-Schalter.

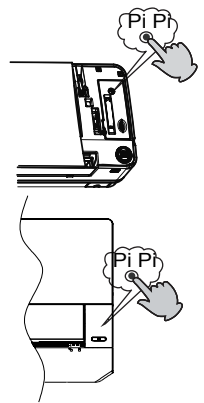
- Verwenden Sie den Schalter in der Prüfungsbedienung, wenn die Raumtemperatur unter 16°C liegt, nutzen Sie ihn bitte nicht in der normalen Bedienung.
- Drücken Sie den Schalter der Prüfungsbedienung für weitere 5 Sekunden. Nachdem Sie eine Ton von „Pi“ für zwei mal gehört haben, dann entfernen Ihren Finger von dem Schalter: **Die Kühlungsbedienung startet mit der Luftstrom-Geschwindigkeit „Hi“.**



Ladung der Batterie

1. Entnehmen Sie die Abdeckung der Batterie; 
2. Laden Sie die Batterie wie dargestellt. 2 R-03 Batterien, Rücksetzungstaste (Zylinder); Stellen Sie sicher, dass die Ladung in Übereinstimmung mit das “+” / “-” ausgeführt wird; 
3. Laden Sie die Batterie, dann setzen Sie die Abdeckung wieder auf. 

WICHTIGE INFORMATIONEN ZUM VERWENDETEN KÄLTEMITTEL

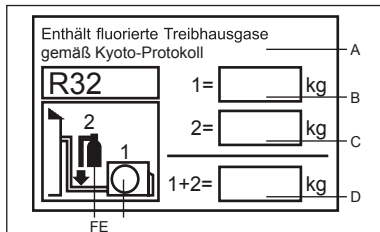

Dieses Produkt enthält fluoridierte Treibhausgase gemäß Kyoto-Protokoll. Nicht in die Atmosphäre entweichen lassen.

Kältemitteltyp: R32

GWP-Wert*: 675

GWP = Global Warming Potential (Treibhauspotential)

Bitte tragen Sie folgende Daten mit unverwischbarer Tinte ein:

- 1 Kältemittelfüllung ab Werk
- 2 im Feld zugefügte Kältemittelmenge sowie
- 1+2 Kältemittel gesamt

Auf dem im Lieferumfang des Produkts enthaltenen Kältemittel-Etikett eintragen.

Das ausgefüllte Etikett muss nahe dem Einfüllstutzen des Produkts angebracht werden (z. B. an der Innenseite der Abdeckung über der Höchststandanzeige).

A enthält fluoridierte Treibhausgase gemäß Kyoto-Protokoll

B Kältemittelfüllung ab Werk: siehe Typenschild

C im Feld zugefügte Kältemittelmenge

D Kältemittel gesamt

E Außenaufstellung

F Zylinder und Stutzen zum Befüllen

KONFORMITÄT DER MODELLE MIT EUROPÄISCHEN VERORDNUNGEN

Klima:TI Stromspannung:230V

CE

Alle Produkte erfüllen die folgenden europäischen Vorschriften:

- 2014/53/EU(RED)
- 2014/517/EU(F-GAS)
- 2009/125/EC(ENERGY)
- 2010/30/EU(ENERGY)
- 2006/1907/EC(REACH)

RoHS-Richtlinie

Die Produkte entsprechen den Vorschriften der Richtlinie 2011/65/EU des Europäischen Parlaments und denen des Rates zur Beschränkung der Verwendung bestimmter gefährlicher Stoffe in Elektro- und Elektronikgeräten (RoHS).

WEEE

Gemäß der Richtlinie 2012/19/EU des Europäischen Parlaments, informieren wir hiermit den Verbraucher über die Entsorgungsbedingungen der elektrischen und elektronischen Produkte.

ENTSORGUNGSBEDINGUNGEN:



Ihr Klimagerät ist mit diesem Symbol gekennzeichnet. Dies bedeutet, dass elektrische und elektronische Geräte nicht mit dem unsortierten Hausmüll entsorgt werden dürfen. Versuchen Sie nicht, das System selbst zu demontieren: Die Demontage des Klimageräts, die Handhabung von Kältemittel, Öl und anderen Teilen darf in Übereinstimmung mit den entsprechenden lokalen und nationalen Rechtsvorschriften nur von Fachpersonal durchgeführt werden. Klimageräte müssen in einer auf Wiederverwendung, Recycling und Rückgewinnung spezialisierten Aufbereitungsanlage behandelt werden. Durch eine sachgemäße Entsorgung helfen Sie, potenziell negative Folgen für Mensch und Umwelt zu vermeiden. Um weitere Informationen zu erhalten, wenden Sie sich an den Installateur oder die örtliche Behörde. Die Batterien müssen der Fernbedienung entnommen und gemäß geltender örtlicher und nationaler Vorschriften getrennt entsorgt werden.

Wi-Fi

- Drahtlose maximale Sendeleistung (20 dBm)
- Drahtloser Betriebsfrequenzbereich (2400 ~ 2483,5 MHz)

Installation des Innengeräts

Erforderliche Werkzeuge für die Installation

- Schraubendreher
- Zange
- Metallsäge
- Kernlochbohrer
- Schraubenschlüssel (17, 19 und 26 mm)
- Gasspürgerät oder Seifenlauge
- Drehmomentschlüssel (17 mm, 22 mm, 26 mm)
- Rohrschneider
- Bördelwerkzeug
- Messer
- Maßband
- Reibahle

Auswahl des Installationsstandorts

- Robuster, vibrationsfreier Standort mit ausreichender Abstützung des Gehäuses.
- Standort ohne Hitze- oder Dampfentwicklung aus der näheren Umgebung, an dem Ein- und Auslass des Geräts nicht gestört werden.
- Standort mit guter Ab Laufeigenschaft, an dem die Verbindungsleitung zum Außengerät installiert werden kann.
- Standort, von dem aus kalte Luft im gesamten Raum verteilt werden kann.
- Standort in der Nähe einer Netzsteckdose mit ausreichend Platz.
- Standort, an dem ein Mindestabstand von 1 m von Fernsehern, Radios, kabellosen Geräten und Leuchtstofflampen eingehalten werden kann.
- Wenn Sie die Fernbedienung an der Wand befestigen, platzieren Sie diese so, dass das Gerät Signale empfangen kann, wenn Leuchtstofflampen im Raum eingeschaltet sind.

Stromversorgung

- Vergewissern Sie sich vor dem Anschluss an die Netzsteckdose, dass die Versorgungsspannung konstant ist.
- Die Stromversorgung ist auf dem entsprechenden Typenschild angegeben.
- Installieren Sie einen eigenen Nebenstromkreis.
- Eine Netzsteckdose sollte in Reichweite der Stromversorgung installiert werden. Verlängern Sie das Kabel nicht durch Zerschneiden.

Abbildung für die Installation von Innengeräten

Die Modelle arbeiten mit dem FKW-freien Kältemittel R32

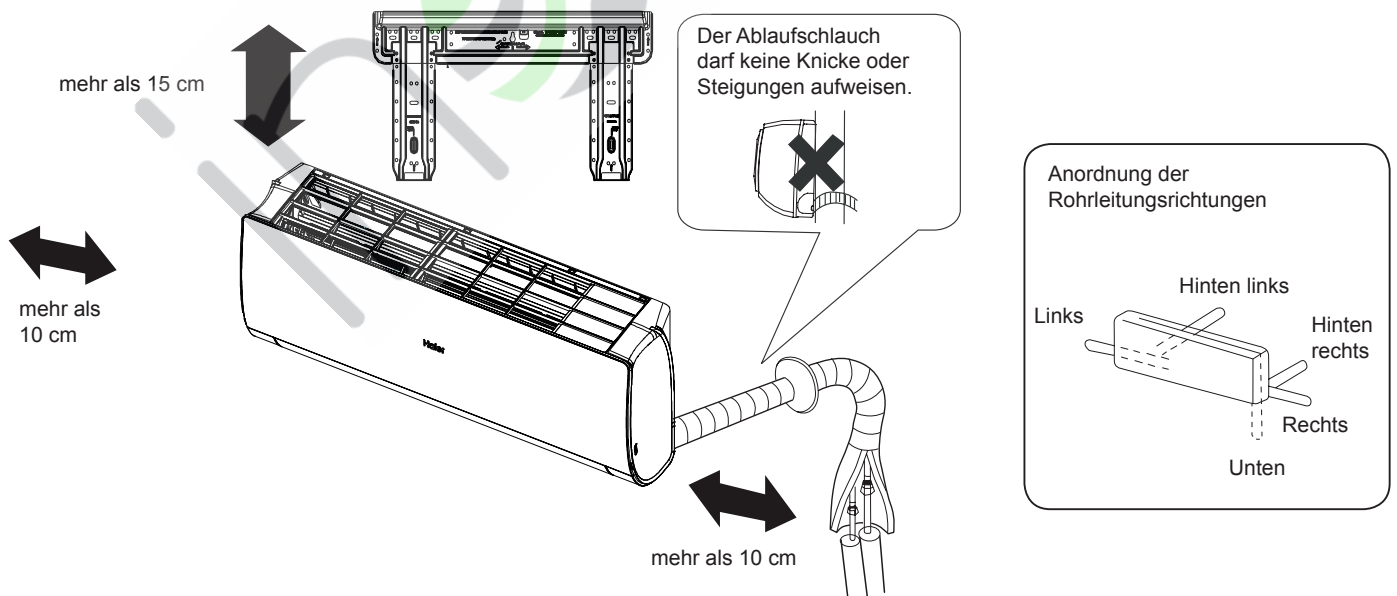

Ist der linke Abflussschlauch zu nutzen, dann stellen Sie sicher, dass das Loch ausreichend groß ist. Beim Innengerät muss der Abstand zwischen Gerät und Boden mindestens 2 m betragen.

Beziehen Sie die Angaben auf das von Ihnen erworbene Gerät. Die obige Abbildung dient nur als Referenz.

Installation des Innengeräts

1 Anbringen der Montageplatte und Positionieren der Wandbohrung

Beim ersten Befestigen der Montageplatte

1. Nivellieren Sie die Wandplatte anhand von in der Nähe befindlichen Säulen oder Stürzen, und fixieren Sie sie vorerst nur mit einem Stahl Nagel.
2. Überprüfen Sie noch einmal die korrekte Ausrichtung der Platte, indem Sie von der Mitte der Platte ein Gewicht an einer Schnur herunterhängen lassen. Befestigen Sie die Platte anschließend mit dem Montagestahlnagel.
3. Messen Sie die Position für die Wandbohrung A/C mit einem Messband aus.

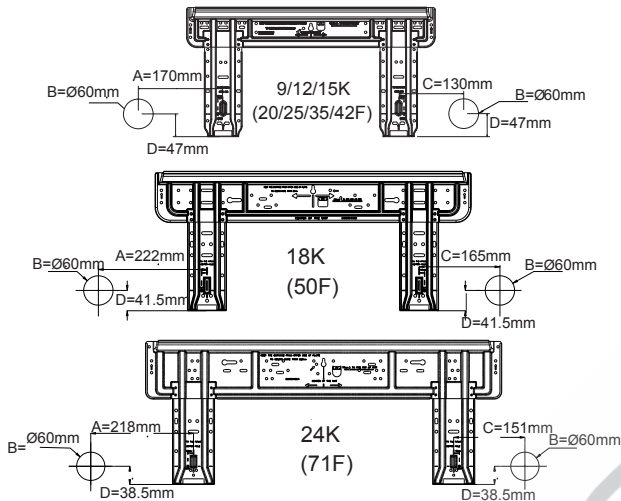

Nach Anbringen der Montageplatte

- Befestigen Sie eine Montagestange (nicht im Lieferumfang enthalten) an Seitenstange und Sturz, und befestigen Sie die Platte an der montieren Montagestange.
- Die Position der Wandbohrung entnehmen Sie bitte dem vorhergehenden Abschnitt „Beim ersten Befestigen der Montageplatte“.

Bohren einer Öffnung in die Wand und Einpassen der Rohröffnungsabdeckung

- Bohren Sie eine Öffnung mit 60 mm Durchmesser und leichtem Gefälle in die Außenwand.
- Installieren Sie die Rohröffnungsabdeckung, und versiegeln Sie diese anschließend mit Spachtelmasse.

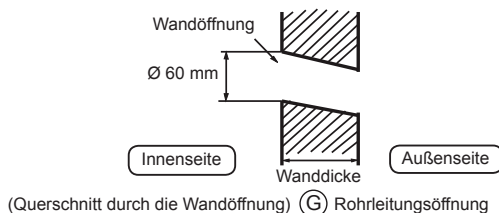

Installation des Außengeräts

Rohrverlegung

[Rohrführung nach hinten]

- Verlegen Sie die Rohre und den Ablaufschlauch, und befestigen Sie diese anschließend mit dem Klebeband.

[Verrohrung links, links hinten]

- Für die Rohrführung nach links entfernen Sie den Deckel für die Rohrleitung links mit einer Zange.
 - Biegen Sie die Rohre bei einer Rohrführung nach hinten links in Richtung der Bohrmаркиering für die Rohrführung nach hinten links, die auf der Wärmeisolierung markiert ist.
1. Schieben Sie den Ablaufschlauch in die Öffnung der Wärmeisolierung des Innengeräts.
 2. Führen Sie das elektrische Innen- bzw. Außenkabel durch die Rückseite des Innengeräts, und ziehen Sie es an der Vorderseite heraus. Verbinden Sie die Kabel anschließend.
 3. Beschichten Sie die Dichtfläche der Bördelung mit Kältemittel-Schmiermittel, und verbinden Sie die Rohre. Bedecken Sie das Verbindungsstück sorgfältig mit der Wärmeisolierung, und befestigen Sie diese gut mit Klebeband.

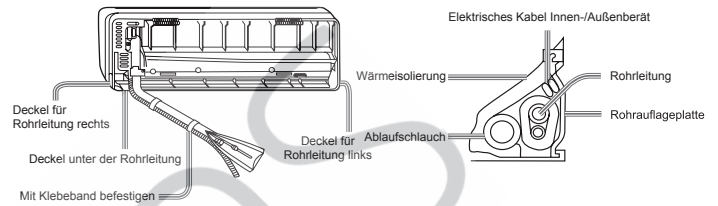

- Elektrische Innen- und Außenkabel und der Ablaufschlauch müssen mittels Schutzklebeband mit den Kältemittelleitungen verbunden sein.

[Verrohrung in der anderen Richtung]

- Entfernen Sie mit einer Zange den Deckel für die Rohrleitung gemäß der Rohrleitungsrichtung, und biegen Sie das Rohr entsprechend der Position der Wandöffnung. Achten Sie beim Biegen der Rohre darauf, diese nicht zu zerbrechen.
- Schließen Sie zuvor das elektrische Außen- bzw. Innenkabel an, und ziehen Sie anschließend den mit der Wärmeisolierung verbundenen Teil heraus.

Befestigen des Gehäuses des Innengeräts

- Hängen Sie das Gerätegehäuse in die oberen Kerben der Montageplatte ein. Schieben Sie das Gehäuse von rechts nach links, um zu prüfen, ob es sicher befestigt ist.
- Um das Gehäuse an der Montageplatte zu befestigen, heben Sie es schräg von unten an und lassen es senkrecht nach unten ab.

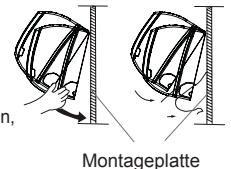

Abnehmen des Innengerätegehäuses

- Beim Abnehmen des Innengeräts das Gehäuse anheben und es leicht an der Unterseite leicht nach vorn kippen. Dann die Einheit schräge anheben, bis sie sich von der Montageplatte abheben lässt.

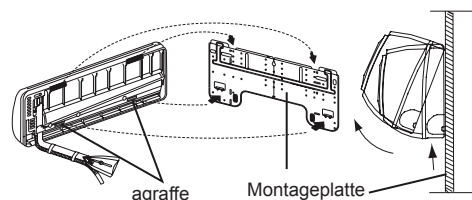

Anschließen des elektrischen Innen-/Außenkabels

Entfernen der Kabelabdeckung

- Nehmen Sie die Abdeckung der Anschlussklemme in der unteren rechten Ecke des Innengeräts ab, und entfernen Sie die Kabelabdeckung durch Lösen der Schrauben.

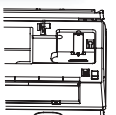

Bei Anschluss des Kabels nach erfolgter Installation des Innengeräts

1. Führen Sie das Kabel von außerhalb des Raums durch die linke Seite der Wandöffnung, in der sich die Rohrleitung befindet.
2. Ziehen Sie das Kabel an der Vorderseite heraus, und schließen Sie es mit ausreichender Reserve (Kabelschleufe) an.

Bei Anschluss des Kabels vor der Installation des Innengeräts

- Führen Sie das Kabel an der Rückseite des Geräts ein, und ziehen Sie es an der Vorderseite heraus.
- Lockern Sie die Schrauben, und führen Sie die Kabelenden vollständig in die Anschlussklemme ein, dann ziehen Sie die Schrauben wieder an.
- Ziehen Sie leicht an dem Kabel, um eine ordnungsgemäße Befestigung sicherzustellen.
- Versäumen Sie niemals, das angeschlossene Kabel mit der Kabelabdeckung zu sichern.

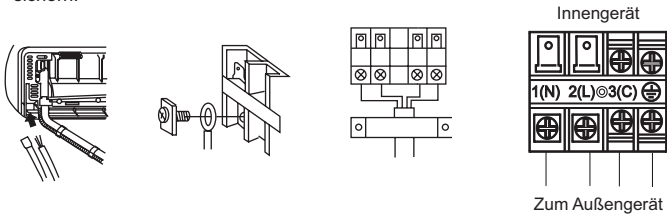

HINWEIS:

Überprüfen Sie beim Anschließen des Kabels die Anschlussklemmennummern von Innen- und Außengerät sorgfältig. Bei nicht sachgemäßer Verkabelung ist kein einwandfreier Betrieb möglich, und es können Defekte auftreten.

Anschlussleitungen	4G 1,0mm ²
--------------------	-----------------------

1. Wenn das Netzkabel beschädigt ist, muss es vom Hersteller, einem Servicepartner oder einer ähnlich qualifizierten Person ausgetauscht werden. Der Anschlusskabeltyp ist H05RN-F oder H07RN-F.
2. Im Falle einer defekten Sicherung auf der Leiterplatte ersetzen Sie diese mit einer Sicherung vom Typ T. 3,15 A/250 V Wechselstrom (Innenbereich).
3. Die Verkabelung muss dem örtlichen Verkabelungsstandard entsprechen.
4. Nach der Installation muss der Netzstecker leicht zugänglich sein.
5. In die feste Verkabelung muss ein Schutzschalter eingebaut werden. Als Schutzschalter ist ein allpoliger Schalter zu verwenden, und die Entfernung zwischen seinen beiden Kontakten muss mindestens 3 mm betragen.

5 Stromversorgungsinstallation

- Die Stromversorgung darf ausschließlich für das Klimagerät verwendet werden.
- Bringen Sie bei der Installation eines Klimageräts an einem feuchten Standort einen Fehlerstromschutzschalter an.
- Verwenden Sie für die Installation an anderen Standorten, so weit möglich, einen Schutzschalter.

6 Schneiden und Bördeln der Rohrleitungen

- Das Schneiden der Rohre wird mit einem Rohrschneider durchgeführt, und Grate müssen entfernt werden.
- Nach dem Einsetzen der Bördelmutter wird die Bördelung durchgeführt.

	Bördelwerkzeug für R410A	Herkömmliches Bördelwerkzeug	
	Kupplungstyp	Kupplungstyp (starrer Typ)	Typ Flügelmutter (Zoll)
A	0~0,5 mm	1,0~1,5 mm	1,5~2,0 mm

Einlassung für Bördelwerkzeug

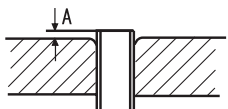

1. Zuschneiden des Rohrs



2. Entfernen Sie Grate.



3. Einsetzen der Bördelmutter



4. Bördeln des Rohrs



Richtig	Falsch				

7 Ablauf

- Installieren Sie den Ablaufschlauch mit durchgehendem Gefälle.
- Installieren Sie den Ablaufschlauch nicht wie unten abgebildet.

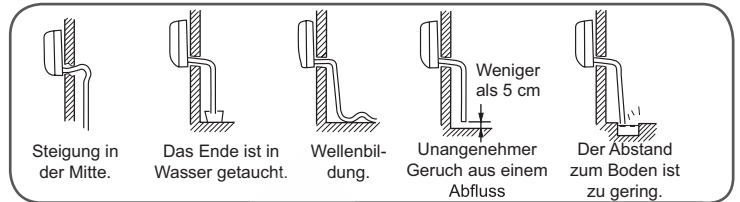

- Füllen Sie Wasser in die Ablaufwanne des Innengeräts, und vergewissern Sie sich, dass der Ablauf nach außen zuverlässig funktioniert.
- Falls der angeschlossene Ablaufschlauch sich in einem Raum befindet, statten Sie ihn unbedingt mit einer Wärmeisolation aus.

8 Ablauf

Codeanzeige	Problembeschreibung	Analysieren und Diagnostizieren
E1	Ausfall des Raumtemperatursensors	Fehlerhafter Anschluss Fehlerhafter NTC-Widerstand
E2	Fehlerhafter Wärmeaustauschsensoren	Fehlerhafte Leiterplatte
E4	EEPROM-Fehler Innengerät	EEPROM-Datenfehler EEPROM-Defekt Fehlerhafte Leiterplatte
E7	Kommunikationsfehler zwischen Innen- und Außengerät	Signalübertragungsfehler zwischen Innen- und Außengerät aufgrund eines Verkabelungsfehlers Fehlerhafte Leiterplatte
E14	Defekter Ventilatormotor des Innengeräts	Betriebsstopp aufgrund eines Drahtbruchs im Ventilatormotor Betriebsstopp aufgrund des Bruchs der Hauptkabel des Ventilatormotors Erkennungsfehler aufgrund fehlerhafter Leiterplatte des Innengeräts

9 Installationsüberprüfung und Testbetrieb









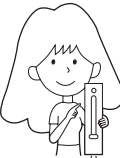
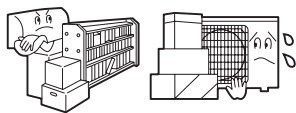

- Erklären Sie unseren Kunden den Betrieb anhand der Bedienungsanleitung

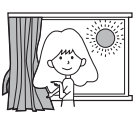
Checkliste für den Testbetrieb

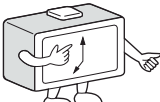

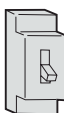
- Setzen Sie ein Häkchen ✓ in die Kästchen.
- Tritt Gas aus der Rohrverbindung aus?
- Ist die Rohrverbindung wärmeisoliert?
- Sind die Anschlussleitungen von Innen- und Außengerät fest an den Klemmenblock angeschlossen?
- Sind die Anschlussleitungen von Innen- und Außengerät gut befestigt?
- Funktioniert der Ablauf einwandfrei?
- Ist die Erdung sicher angeschlossen?
- Ist das Innengerät sicher befestigt?
- Hält die Spannung der Stromversorgung die Vorschriften ein?
- Treten Geräusche auf?
- Leuchtet die Lampe ordnungsgemäß?
- Funktionieren Kühlung und Heizung (bei Wärmepumpe) ordnungsgemäß?
- Funktioniert die Regelung der Raumtemperatur ordnungsgemäß?

Wartung

Intelligente Verwendung des Klimageräts

<p>Stellen Sie eine angemessene Raumtemperatur ein.</p>  <p>Angemessene Temperatur</p>	<p>Blockieren Sie Lufteinlass und Luftauslass nicht.</p> 	<p>Fernbedienung</p>  <p>Verwenden Sie kein Wasser. Wischen Sie die Fernbedienung mit einem trockenen Tuch ab. Verwenden Sie keinen Glasreiniger oder chemische Reinigungstücher.</p>	<p>Gehäuse des Innengeräts</p>  <p>Wischen Sie das Klimagerät mit einem weichen und trockenen Tuch ab. Verwenden Sie bei hartnäckigen Flecken einen in Wasser gelösten Neutralreiniger. Wringen Sie das Tuch vor dem Abwischen aus, und wischen Sie den Reiniger vollständig ab.</p>
<p>Schließen Sie während des Betriebs Türen und Fenster.</p>  <p>Vermeiden Sie direkte Sonneneinstrahlung im Kühlbetrieb durch Vorhänge oder Jalousien.</p>	<p>Verwenden Sie den Timer auf effiziente Weise.</p>  	<p>Folgende Mittel dürfen nicht zur Reinigung verwendet werden.</p>  <p>Benzin, Leichtbenzin, Verdünner oder chemische Reiniger können die Beschichtung des Geräts beschädigen.</p>  <p>Über 40 °C (104 °F) heißes Wasser kann zu Verfärbungen oder Verformungen führen.</p>	
<p>Wenn das Gerät längere Zeit nicht gebraucht wird, schalten Sie die Stromversorgung ab.</p>  <p>AUS</p>	<p>Verwenden Sie die Lüftungsschlitze auf effiziente Weise.</p> 	<p>Reinigung des Luftfilters</p> <ol style="list-style-type: none"> 1 Drücken Sie die Taste „SMART“ für 5 Sekunden um die Platte teilweise anzuheben 2 Öffnen Sie die Platte mit der Hand und unterstützen die Platte mit einem Halter 3 Entnehmen Sie den Filter 4 Reinigen Sie den Filter 5 Setzen Sie den Filter wieder auf 6 Entnehmen den Halter und schließen Sie die Platte 7 Drücken Sie die Taste „SMART“ haltend und dann wird die Platte automatisch langsam nach unten bewegt und geschlossen werden   <p>Once every two weeks</p>	

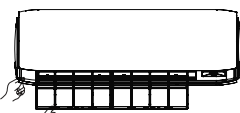
Ersetzen des Luftfilters

<ol style="list-style-type: none"> 1. Öffnen Sie das Einlassgitter Drücken Sie die Taste „SMART“ für 5 Sekunden um die Platte teilweise anzuheben 2. Entfernen Sie den Standardluftfilter. Schieben Sie den Knopf leicht nach oben, um den Filter zu lösen, und entnehmen Sie ihn. 3. Setzen Sie einen Luftreinigungsfilter ein. Stecken Sie in den linken und rechten Filterhalter entsprechende Luftfiltereinsätze.   <p>Entfernen Sie den alten Luftfilter</p> 	<ol style="list-style-type: none"> 4. Setzen Sie den Standardluftfilter ein. (Notwendige Installation) 5. Schließen Sie das Einlassgitter. Drücken Sie die Taste „SMART“ haltend und dann wird die Platte automatisch langsam nach unten bewegt und geschlossen werden <p>HINWEIS:</p> <ul style="list-style-type: none"> • Der Photokatalysator-Luftfilter wird innerhalb eines bestimmten Intervalls durch Solarisation unbrauchbar gemacht. In der Regel dauert dies 6 Monate. • Das antibakterielle Medium im Luftfilter hat eine längere Haltbarkeit und muss nicht ausgetauscht werden. Während des Gebrauchs sollten Sie allerdings regelmäßig mit einem Staubsauger den angesammelten Staub entfernen oder die Filter abklopfen, da ihre Wirkungsweise ansonsten beeinträchtigt wird. • Wenn der Filter mit dem antibakteriellen Medium nicht verwendet wird, sollte er an einem kühlen und trockenen Ort aufbewahrt werden und keiner direkten Sonneneinstrahlung ausgesetzt sein, da seine Sterilisierungsfunktion andernfalls beeinträchtigt werden kann. 
--	--

Vorsicht

⚠️ WARNUNG

Wenden Sie sich hinsichtlich der Installation an eine Verkaufsfiliale oder einen Serviceshop. Versuchen Sie nicht, das Klimagerät selbst zu installieren, da eine unsachgemäße Durchführung zu Stromschlägen, Bränden und Wasserleckagen führen kann.

⚠️ WARNUNG

Wenn Betriebsstörungen wie Brandgeruch auftreten, stoppen Sie sofort den Betrieb, und wenden Sie sich an die Verkaufsfiliale.

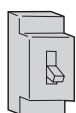

AUS



STRIKT
EINZUHALTEN

Verwenden Sie eine eigene Stromversorgung mit einem Schutzschalter.

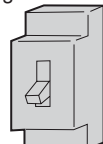

Vergewissern Sie sich, dass der Ablauf sicher installiert ist.



STRIKT
EINZUHALTEN

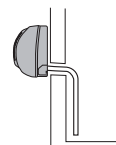

Verbinden Sie das Netzkabel vollständig mit dem Auslass.



STRIKT
EINZUHALTEN

Verwenden Sie die geeignete Spannung.



STRIKT
EINZUHALTEN

1. Verlängern oder verkürzen Sie das Netzkabel nicht.
2. Installieren Sie das Gerät nicht an einem Ort, an dem unter Umständen brennbares Gas austreten kann.
3. Setzen Sie das Gerät keinen Wasser- oder Öldämpfen aus.



VERBOTEN

Verwenden Sie das Netzkabel nicht im aufgewickelten Zustand.



VERBOTEN

Achten Sie darauf, dass das Netzkabel nicht beschädigt wird.



VERBOTEN

Führen Sie keinesfalls Objekte in den Lufteinlass oder Luftauslass ein.



VERBOTEN

Stoppen Sie den Betrieb nicht durch Ziehen des Netzsteckers usw.



VERBOTEN

Richten Sie den Luftstrom nicht direkt auf Personen, insbesondere nicht auf Kleinkinder oder ältere Personen.



VERBOTEN

Versuchen Sie nicht, selbst Reparaturen oder Umbauten durchzuführen.

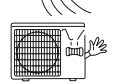

Schließen Sie das Erdungskabel an.

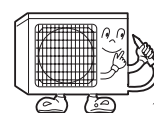

Erdung

⚠️ ACHTUNG!

Verwenden Sie das Gerät nicht für die Lagerung von Lebensmitteln, Kunstgegenständen, Präzisionsausrüstung, zur Zucht oder zum Anbau.

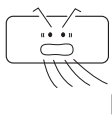

VERBOTEN

Sorgen Sie gelegentlich für Frischluftzufuhr, insbesondere dann, wenn zur selben Zeit ein Gasgerät in Betrieb ist.

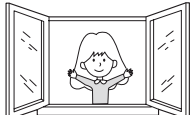

STRIKT
EINZUHALTEN

Betätigen Sie den Schalter nicht mit nassen Händen.

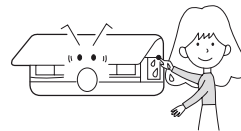

VERBOTEN

Installieren Sie das Gerät nicht in der Nähe eines Kamins oder eines Heizgeräts.

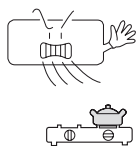

VERBOTEN

Überprüfen Sie den Zustand des Installationsuntergrunds.

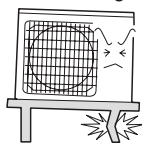

VERBOTEN

Gießen Sie kein Wasser zur Reinigung auf das Gerät.

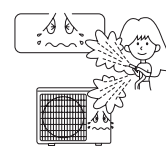

VERBOTEN

Setzen Sie Pflanzen oder Tiere nicht dem direkten Luftstrom aus.

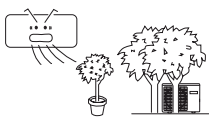

VERBOTEN

Stellen Sie keine Gegenstände auf das Gerät, und klettern Sie nicht auf das Gerät.

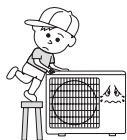

VERBOTEN

Stellen Sie keine Blumenvase oder Wasserbehälter auf das Gerät.







VERBOTEN



Fehlerbehebung

Überprüfen Sie folgende Punkte, bevor Sie sich an den Kundendienst wenden.

	Problem	Ursache und Ausgangskontrollen
Normale Leistungsüberprüfung	Das System startet nicht sofort neu. 	<ul style="list-style-type: none"> • Wenn das Gerät abgeschaltet wird, startet es erst nach 3 Minuten neu, um das System zu schützen. • Wenn das Stromkabel herausgezogen und wieder angesteckt wird, schaltet sich die Schutzschaltung für 3 Minuten ein, um das Klimagerät zu schützen.
	Ein lautes Geräusch ist zu hören 	<ul style="list-style-type: none"> • Während das Gerät in Betrieb ist, oder wenn es ausgeschaltet wird, ist möglicherweise ein rauschendes oder gluckendes Geräusch zu hören. Erst 2 bis 3 Minuten, nachdem das Gerät gestartet wurde, wird das Geräusch lauter. (Das Geräusch wird durch den Fluss des Kühlmittels im System erzeugt.) • Während das Gerät in Betrieb ist, ist möglicherweise ein knackendes Geräusch zu hören. Dieses Geräusch wird durch das Gehäuse erzeugt, das sich aufgrund von Temperaturänderungen ausdehnt oder zusammenzieht. • Wenn ein lautes Geräusch aus der Luftausblasrichtung kommt, während das Gerät in Betrieb ist, ist der Luftfilter möglicherweise stark verschmutzt.
	Es werden Gerüche erzeugt.	• Dies ist der Fall, da das System Gerüche aus dem Innenbereich, wie z. B. den Geruch von Möbeln, Farbe oder Zigaretten, zirkuliert.
	Dunst oder Dampf wird ausgestoßen. 	• Während des Kühl- oder Entfeuchtungsbetriebs entweicht möglicherweise Dunst aus dem Innengerät. Dies tritt aufgrund der plötzlichen Abkühlung der Luft auf.
	Im Entfeuchtungsbetrieb kann die Ventilatorgeschwindigkeit nicht verändert werden.	• Wenn die Raumtemperatur im Entfeuchtungsbetrieb +2 °C unter der Temperatureinstellung liegt, läuft das Gerät unabhängig von der Ventilatoreinstellung intermittierend mit geringer Geschwindigkeit.
Mehrfachprüfung		<ul style="list-style-type: none"> • Ist der Netzstecker angeschlossen? • Gibt es einen Stromausfall? • Ist die Sicherung durchgebrannt?
	Schlechte Kühlleistung 	<ul style="list-style-type: none"> • Ist der Luftfilter verschmutzt? Normalerweise sollte er alle 15 Tage gereinigt werden. • Gibt es vor der Luftzuführung und dem Luftaustritt irgendwelche Hindernisse? • Wurde die Temperatur korrekt eingestellt? • Sind Türen oder Fenster geöffnet? • Kommt es durch das Fenster während des Kühlbetriebs zu direkter Sonneneinstrahlung? (Ziehen Sie einen Vorhang vor) • Gibt es während des Kühlbetriebs zu viele Wärmequellen oder sind zu viele Personen im Raum?

Vorsicht

- Blockieren oder bedecken Sie das Lüftungsgitter des Klimageräts nicht. Stecken Sie keine Finger oder Gegenstände in den Einlass/ Auslass und die Schwenklamellen.
- Dieses Gerät ist für Personen (einschl. Kinder) mit eingeschränkten physischen, sensorischen oder psychischen Fähigkeiten nur dann geeignet, wenn eine angemessene Aufsicht oder ausführliche Anleitung zur Benutzung der Gefriertruhe durch eine verantwortliche Person sichergestellt ist. Achten Sie darauf, dass Kinder nicht mit dem Gerät spielen.

Technische Daten

- Der Kühlkreislauf ist lecksicher.

Das Gerät ist unter folgenden Bedingungen betriebsfähig:

1. Umgebungstemperaturbereich:

Kühlbetrieb	Innen	Maximum: D.B/W.B 35°C/24°C Minimum: D.B/W.B 21°C/15°C
	Außen	Maximum: D.B/W.B 43°C/26°C Minimum: D.B -20°C
Heizbetrieb	Innen	Maximum: D.B 27°C Maximum: D.B 10°C
	Außen	Maximum: D.B/W.B 24°C/18°C Minimum: D.B -15°C
	Außen (WECHSELRICHTER)	Maximum: D.B/W.B 24°C/18°C Minimum: D.B -20°C

2. Wenn das Netzkabel beschädigt ist, muss es vom Hersteller, einem Servicepartner oder einer ähnlich qualifizierten Person ausgetauscht werden.
3. Im Falle einer defekten Sicherung auf der Leiterplatte des Innengeräts ersetzen Sie diese mit einer Sicherung des Typs T. 3,15 A/250 V. Im Falle einer defekten Sicherung auf der Leiterplatte des Außengeräts ersetzen Sie diese mit einer Sicherung des Typs T. 25 A/250 V.
4. Die Verkabelung muss dem örtlichen Verkabelungsstandard entsprechen.
5. Nach der Installation muss der Netzstecker leicht zugänglich sein.
6. Altbatterien müssen sachgemäß entsorgt werden.
7. Das Gerät darf nicht von kleinen Kindern oder gebrechlichen Personen ohne Aufsicht bedient werden.
8. Achten Sie darauf, dass kleine Kinder nicht mit dem Gerät spielen.
9. Verwenden Sie den zum Netzkabel passenden Netzstecker.
10. Der Netzstecker und das Verbindungskabel müssen dem örtlichen Standard entsprechen.
11. Schalten Sie zum Schutz der Einheiten zuerst die Wechselstromversorgung ab, und schalten Sie frühestens 30 Sekunden später die Stromversorgung ab.

Haier

Adresse: No.1 Haier Road, Hi-tech Zone, Qingdao 266101 P.R.China

Kontakt: TEL +86-532-8893-7937

Website: www.haierhvac.eu