

OPERATION MANUAL
SPLIT TYPE ROOM AIR CONDITIONER



AS20S2SF1FA-MW3
 AS25S2SF1FA-MW3
 AS35S2SF1FA-MW3
 AS42S2SF1FA-MW3
 AS50S2SF1FA-MW3
 AS71S2SF1FA-MW3
 AS20S2SF1FA-MB3
 AS25S2SF1FA-MB3
 AS35S2SF1FA-MB3
 AS42S2SF1FA-MB3
 AS50S2SF1FA-MB3
 AS71S2SF1FA-MB3

English

Español

Italiano

Français

Deutsch

Portugués

POLSKI

TÜRKÇE

ЕЛНННКА

HRVATSKI

Български

Русский

Nederlands

- Please read this operation manual before using the air conditioner.
Keep this operation manual for future reference.





Read the precautions in this manual carefully before operating the unit.



This appliance is filled with R32.

Keep this manual where the user can easily find it.

WARNING:

- Do not use means to accelerate the defrosting process or to clean, other than those recommended by the manufacturer.
- The appliance must be stored in a room without continuously operating ignition sources (for example: open flames, an operating gas appliance or an operating electric heater).
- Do not pierce or burn.
- Be aware that refrigerants may not contain an odour.
- The appliance must be installed, operated and stored in a room with a floor area larger than 3 m².
- If the supply cord is damaged, it must be replaced by the manufacturer, its service agent or similarly qualified persons in order to avoid a hazard.
- This appliance can be used by children aged 8 years and above and persons with reduced physical, sensory or mental capabilities or lack of experience and knowledge if they have been given supervision or instruction concerning use of the appliance in a safe way and understand the hazards involved. Children shall not play with the appliance. Cleaning and user maintenance shall not be made by children without supervision.
- The wiring method should be in line with the local wiring standard.
- All the cables shall have got the European authentication certificate. During installation, when the connecting cables break off, it must be assured that the grounding wire is the last one to be broken off. The explosion-proof breaker of the air conditioner should be all-pole switch. Distance between its two contacts should not be no less than 3mm. Such means for disconnection must be incorporated in the wiring.
- Make sure installation is done according to local wiring regulation by professional persons.
- Make sure ground connection is correct and reliable.
- A leakage explosion-proof breaker must be installed.
- Do not use a refrigerant other than the one indicated on the outdoor unit (R32) when installing, moving or repairing. Using other refrigerants may cause trouble or damage to the unit, and personal injury.



This appliance contains a UV-C lamp.

WARNING:

- Read the maintenance instructions before opening the appliance.
- Eye or skin irritation may result from exposure from top air inlet and inner part. During air filter taking and putting for maintenance, please make sure that the power is cut off before approaching the product.
- UV-C barriers bearing the ultraviolet radiation hazard symbol should not be removed.
- Appliances that are obviously damaged must not be operated.
- Do not operate UV-C lamps outside of the appliance.
- The appliance must be disconnected from the power supply before replacing or cleaning or other maintenance of the UV-C lamp.
- The type of UV-C lamp is 0011012908.
- Front panels bearing the ultraviolet radiation hazard symbol which have UV-C radiation are provided with a hall switch to interrupt the power to the UV-C lamps for your safety. Do not over-ride hall switch by magnet and other similar material.
- Before opening front panels bearing the ultraviolet radiation hazard symbol for the conducting user maintenance, it is recommended to disconnect the power.
- If the UV-C lamp is damaged, it must be replaced by the manufacturer, its service agent or similarly qualified persons in order to avoid a hazard.
- Unintended use of the appliance or damage to the housing may result in the escape of dangerous UV-C radiation. UV-C radiation may, even in small doses, cause harm to the eyes and skin.

Contents

PARTS AND FUNCTIONS	1
OPERATION	2
INDOOR UNIT INSTALLATION	11
MAINTENANCE	14
CAUTIONS	15
TROUBLE SHOOTING	16



Parts and Functions

■ Wi-Fi function description

The system architecture diagram

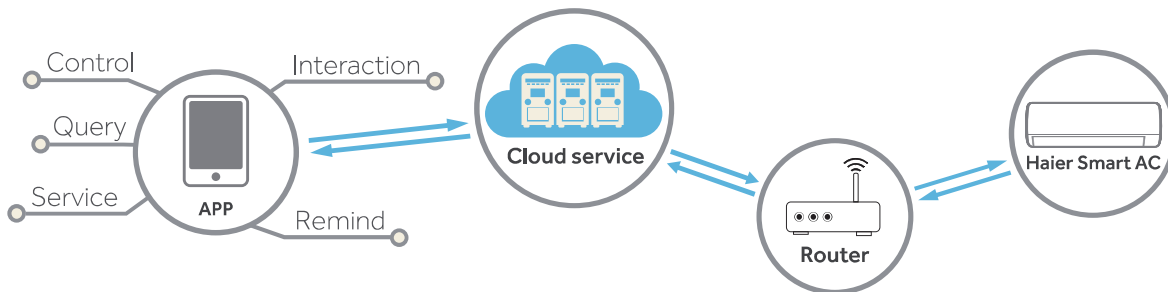

The application environment

Smart mobile phone and wireless router are necessary for the application.
Wireless router must be able to connect to the Internet.
Smart mobile phone requires IOS or Android system:



IOS system
must support IOS 9.0 or above



Android system
must support Android 5.0 or above

Configuration method

Scan the QR code below to download "hOn" APP.
Other Download options: Please search hOn APP on:

- App Store (IOS)
- Google Play (Android)
- Huawei AppGallery (Android)



After App Download, please register, connect the air conditioner and enjoy using hOn to manage your device. Please refer to the HELP section inside the APP for more details about how to register, connect the unit, and other operations.

Parts and Functions

Indoor Unit

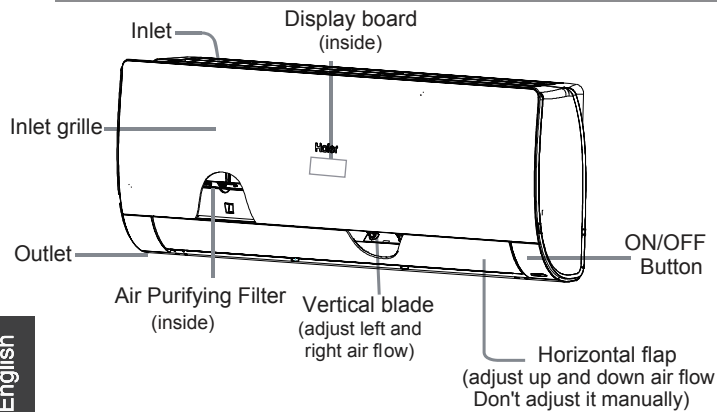

English

Display board

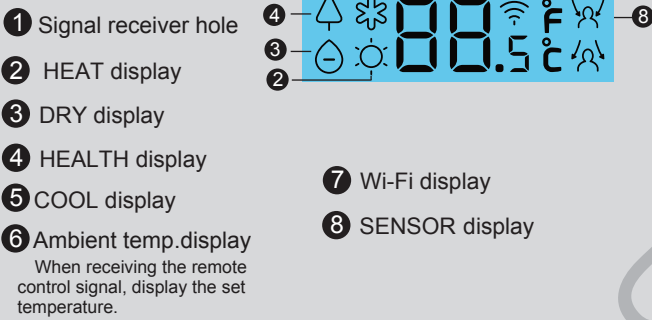

Display board

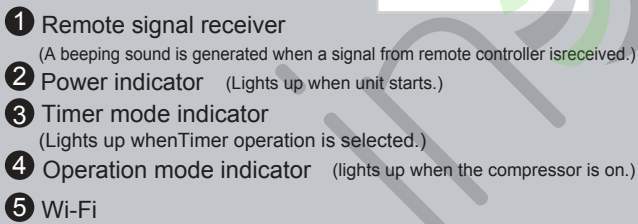

Actual inlet grille may vary from the one shown in the manual according to the product purchased

Outdoor Unit

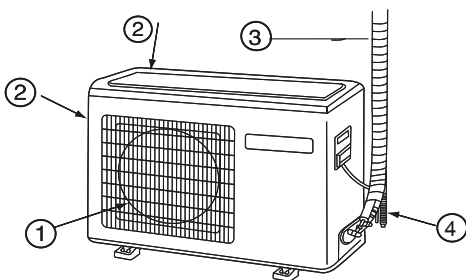

- 1 OUTLET
- 2 INLET
- 3 CONNECTING PIPING AND ELECTRICAL WIRING
- 4 DRAIN HOSE

Remote controller

Outer side of the controller

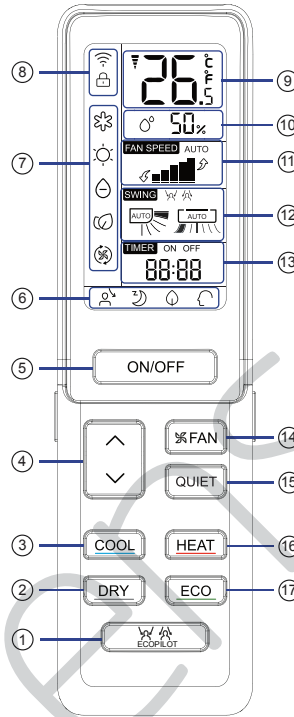

- 5. ON / OFF button
- 6. Display of each function status
- 7. Operation mode display
- 8. WIFI and CLOCK display
- 9. TEMP display
- 10. Humidity display
- 11. FAN SPEED display
- 12. SWING display
Swing up/down display
swing left/right display
- 13. TIMER ON display
TIMER OFF display
CLOCK display
- 14. FAN button
- 15. QUIET button
- 16. HEAT button
- 17. ECO button
power saving function

- 1. ECOPILOT button
- 2. DRY button
Used to set DRY operation.
- 3. COOL button
Used to set COOL operation.
- 4. TEMP button
used to change setting temperature

NOTE:

- a. Humidity display is unavailable on some models
- b. If the model you buy has a WIFI function, press the "ON/OFF" button for 5s to emit the WIFI binding signal. Once in the binding mode, the APP will show how to bind.

Operation

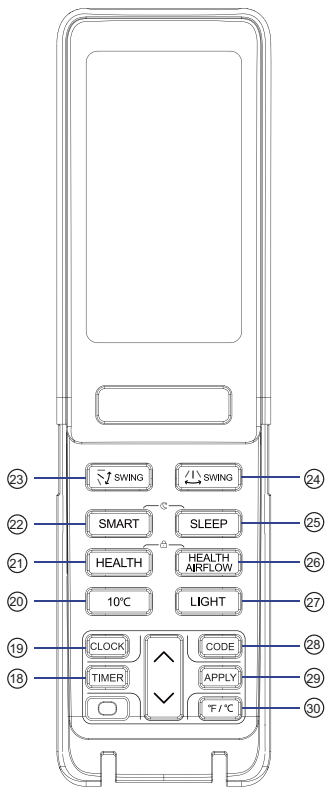

18. TIMER button
19. CLOCK button
20. 10 °C button
special heating set function: 10 degree heating maintaining (valuable for RS)
21. HEALTH button
22. SMART button
Used to set SMART operation. (This function is unavailable on some models.)
23. SWING up/down button
24. SWING left/right button
25. SLEEP button
26. HEALTH AIRFLOW button
27. LIGHT button
Control the lightening and extinguishing of the indoor LED display board.
28. CODE button
A-b yard
29. APPLY button
30. °F/°C button

■ Clock set

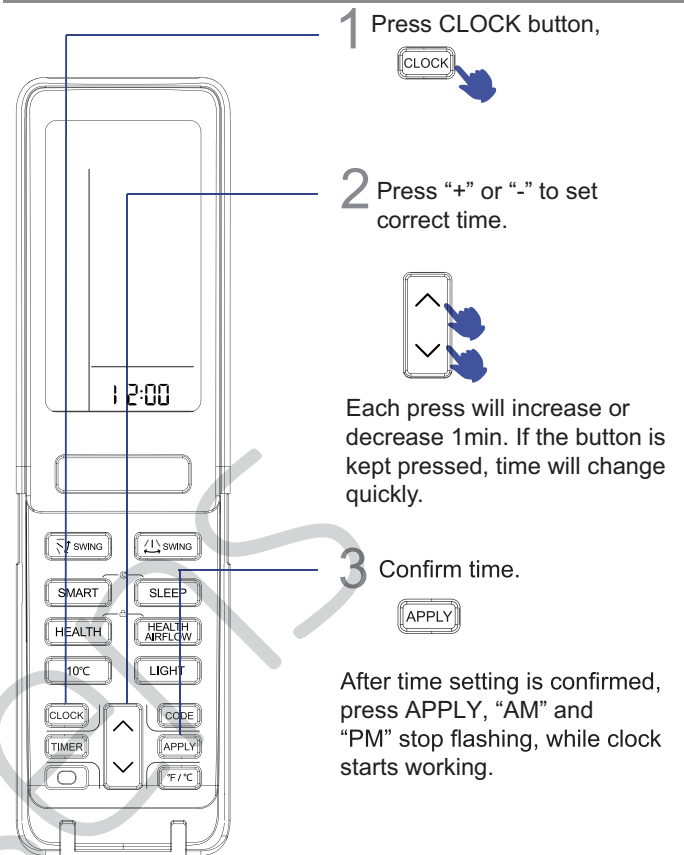

1 Press CLOCK button,

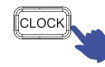

2 Press "+" or "-" to set correct time.

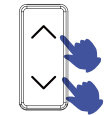

Each press will increase or decrease 1min. If the button is kept pressed, time will change quickly.

3 Confirm time.



After time setting is confirmed, press APPLY, "AM" and "PM" stop flashing, while clock starts working.

Note:

1. SMART+SLEEP When the light sensing function is enabled, the appliance will be in the mode. If the appliance detects that indoor light is weak (lower than the setting value) for several minutes, the light sensing function works automatically. If the appliance detects no movements of people for 20 minutes, during which the light is weaker than the setting value, it will enter the "SMART+SLEEP" mode automatically. The appliance will operate as per the sleep curve. (See the "SLEEP" function in Page 7).
Conditions to exit:
1) The appliance detects that the indoor light is stronger than the setting value for 20 minutes.
2) The appliance is in the 8h "SMART + SLEEP" mode.
3) The "LIGHT SENSING" function is disabled.
When any of the above conditions is met, the appliance will exit from the "SMART+SLEEP" mode. Once out of the "SMART+SLEEP" mode, the appliance will operate under the operation status initially set on the remote controller.
Note: 1) This function is not available in the "AIR SUPPLY" mode.
2) This function is not available in the "SLEEP" mode.
3) When it is in the "REMOTE SLEEP" mode or the "TIMER" is on, the appliance will exit from this function.
4) Light sources like indoor lamps and TV's LED light, and frequent movements of pets will affect this function.
2. Press "HEALTH"+"HEALTH AIRFLOW" simultaneously can set and cancel the "LOCK" function ()

Note:

The distance between the signal transmission head and the receiver hole should be within 7m without any obstacle as well. When electronic-started type fluorescent lamp or change-over wireless telephone is installed in the type fluorescent lamp or room, the receiver is apt to be disturbed in receiving the signals, so the distance to the indoor unit should be shorter.

Full display or unclear display during operation indicates the batteries have been used up. Please change batteries. If the remote controller can't run normally during operation, please remove the batteries and reload several minutes later

Hint:

Remove the batteries in case unit won't be in usage for a long period.

Operation

QUIET Operation

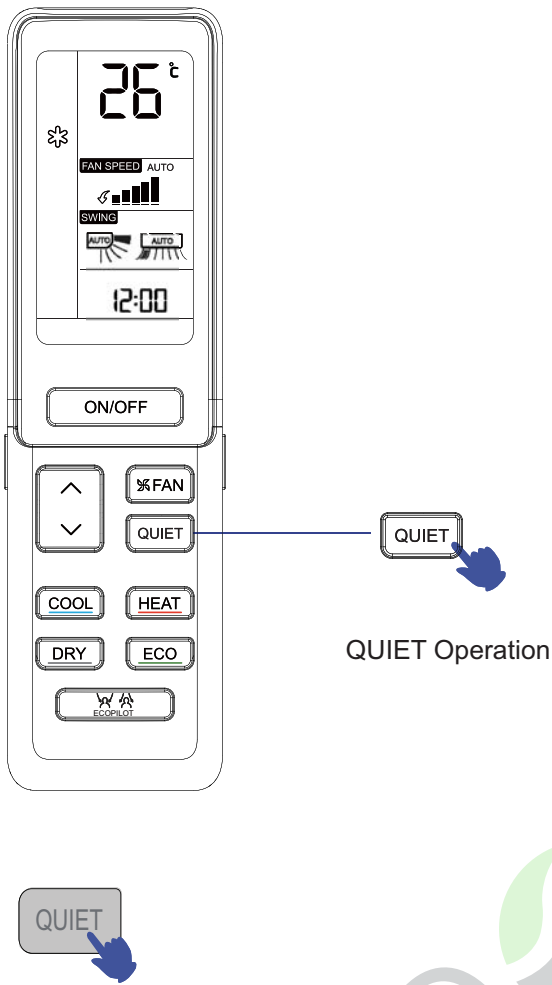

You can use this function when silence is needed for rest or reading.

For each press,  is displayed. Air conditioner starts QUIET function operation. In QUIET operation mode, fan speed automatically takes low speed of AUTO fan mode.

Press QUIET button again,  disappears, the operation stops.

COOL, HEAT and DRY Operation

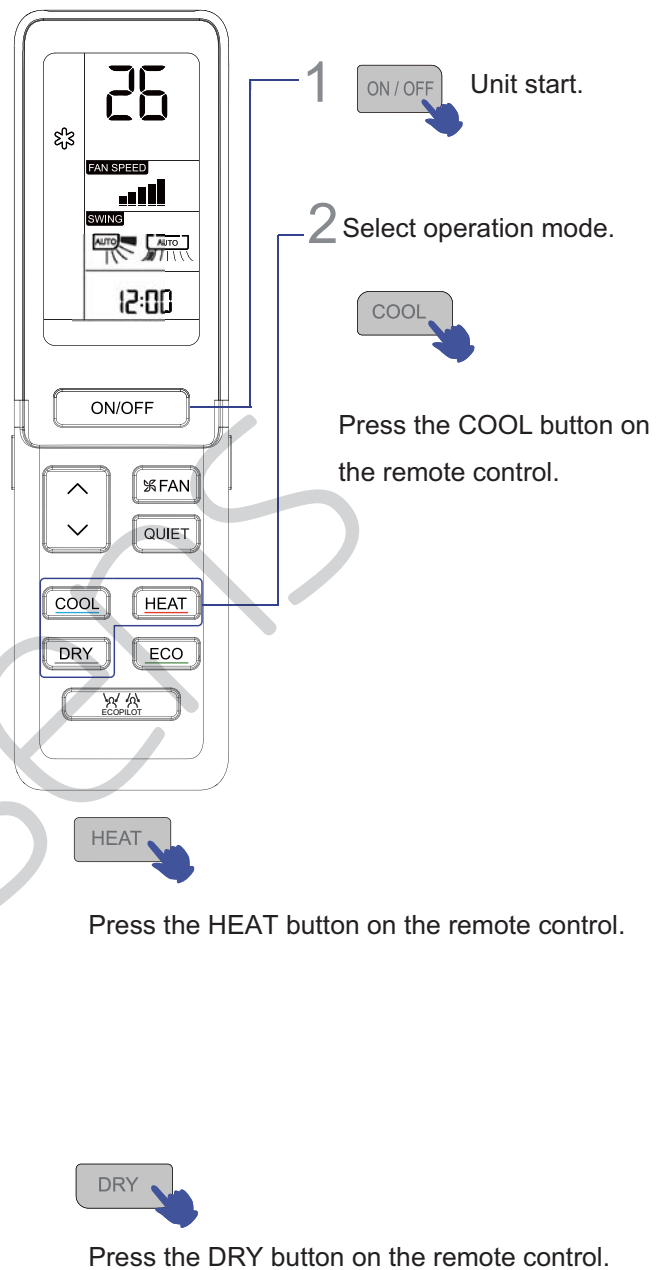

1. In DRY mode, when room temperature becomes lower than temp. setting +2 °C, unit will run intermittently at LOW speed regardless of FAN setting.
2. Remote controller can memorize each operation status. When starting it next time, just press ON/OFF button and unit will run in previous status.

Operation

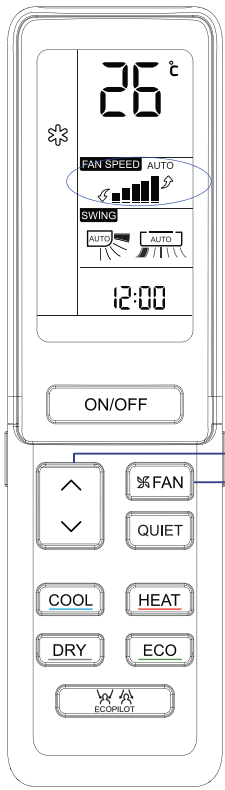

- 1 Press TEMP button.
 - △ Every time the button is pressed, temp. setting increases 0.5 °C.
 - ▽ Every time the button is pressed, temp. setting decreases 0.5 °C.

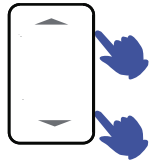

Unit will start running to reach the temp. setting on LCD.

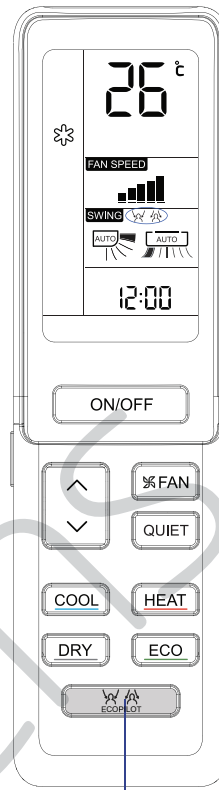

2 FAN Operation



Press FAN SPEED button. For each press, fan speed changes as follows:



Unit will run at selected fan speed.

1 ECOPILOT Operation

Press ECOPILOT button. For each press, changes as follows:

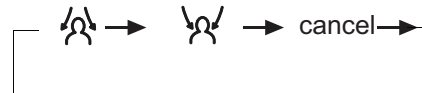

People could choose the airflow to follow or avoid their movements

NOTE:

A human sensor is used to detect changes in the infrared radiation emitted by human bodies. In case of the following conditions, the detection may not be accurate:

- High room temperature, where the ambient temperature is close to body temperature.
- People wear a lot or lie on their stomach or back.
- People wear a lot or lie on their stomach or back.
- Frequent movements of pets, or frequent swing of curtains or other indoor objects due to the wind.
- The left and right deflectors deviate to right.
- The left and right ends of the indoor unit are installed too close to the wall.
- There is direct sunlight inside the room.

The air conditioner operates in a room where ambient temperature fluctuates sharply.

Besides, if a person is at the border of two or three air blowing areas, the following air will be sent to these two areas respectively or be swept automatically. The avoiding air will avoid these two areas or be swept automatically.

Operation

ECOPILOT Operation

Human Sensing Function

1. "Follow" function: It can detect where a person is and adjust the swing flap accordingly and send air to the location of this person. If it detects people in two locations, the swing flap will blow alternatively between these two locations and stay at each location for 15s. If the appliance detects people in three or more locations, the left and right swing flaps will swing automatically.

"Avoid" function: When the appliance detects a person in a location, it will adjust the swing flap to avoid such a location. If it detects people in three or more locations, the left and right swing flaps will swing automatically.

Note:

1) When there are people in several locations or a person frequently moves between several locations, if this person is in the in-between location or the crossing location, whether the appliance is in a "Follow" mode or an "Avoid" mode, the swing flap will swing automatically to send air to these locations.

2) Whether the setting is "Follow" or "Avoid", it takes some time to adjust the air direction after the appliance identifies the location of the people and the air direction will not change immediately.

3) If the actual airflow cannot reach (or avoid) the location where a person is due to such factors as fan speed setting, temperature setting, ambient temperature difference and layout of the room, pressing the left and right swing flaps can adjust the air direction and set the airflow direction by hand.

4) Set the health airflow when the human sensing (including follow/avoid) function is enabled and exit from the human sensing (including follow/avoid) function.

5) Press the upper and lower swing flaps when the human sensing (including follow/avoid) function is enabled, there is no upper and lower full swing status.

6) When the appliance is in the upper and lower full swing status, set the human sensing function (including follow/avoid), the upper and lower swing flaps are in their standard positions of relevant mode.

2. When the human sensing function is enabled, if the appliance cannot detect people for a long time (at least 20 minutes), it will automatically enter the power saving mode. In the power saving mode, the operating frequency will lower down and the fan speed is low. Once a person is detected, the appliance will exit from the power saving mode.

3. When the human sensing function is enabled, the appliance will have a real-time detection of human movements and adjust the frequency and fan speed according to the movements. In the heating mode, if the movements are frequent, the frequency and fan speed will lower down; when the movements become less, the frequency and fan speed will rise but cannot exceed the setting values set by the remote controller. The cooling mode is contrary to the heating mode.

HEALTH AIRFLOW Operation

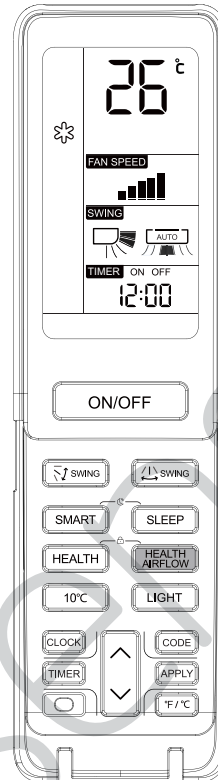

HEALTH AIRFLOW

The setting of health airflow function

1). Press the button of health airflow,  appears on the display. Avoid the strong airflow blows direct to the body.

2). Press the button of health airflow again,  appears on the display. Avoid the strong airflow blows direct to the body.

HEALTH AIRFLOW

The cancel of the health airflow function



Press the button of health airflow again, both the inlet and outlet grilles of the air conditioner are opened, and the unit goes on working under the condition before the setting of health airflow function. After stopping, the outlet grille will close automatically.

Notice:

Cannot pull direct the outlet grille by hand. Otherwise, the grille will run incorrectly. If the grille is not run correctly, stop for a minute and then start, adjusting by remote controller.

Remote controller can memorize each operation status. when starting it next time, just press ON/OFF button and unit will run in previous status.

Note:

1. After setting the health airflow function, the position of inlet and outlet grills is fixed.
2. In heating, it is better to select the  mode.
3. In cooling, it is better to select the  mode.
4. In cooling and dry, using the air conditioner for a long time under the high air humidity, a phenomenon falling drips of water occurs at the outlet grille.
5. Select the appropriate fan direction according to the actual conditions.

Operation

SWING Operation

1 Up and down air flow direction

For each press of “ SWING” button, air flow direction on remote controller displays as follows according to different operation modes:

COOL/DRY:

HEAT:

SMART:

Initial state

2 Left and right air flow direction

For each press of “ SWING” button, remote controller displays as follows:

remote controller:

Initial state

TIMER Operation

Set Clock correctly before starting Timer operation. You can let unit start or stop automatically a following times: Before you wake up in the morning, or get back from outside or after you fall asleep at night.

1 Select your desired operation mode.

Select your desired **TIMER ON**.

Remote controller: “**TIMER ON**” will flash.

Select your desired **TIMER OFF**.

Remote controller: “**TIMER OFF**” will flash.

2 Time setting.

Every time the button is pressed, time setting increases or decreases 1 min, if kept depressed, it will increase rapidly. It can be adjusted within 24 hours.

3 Confirming your setting.

press **APPLY** button to confirm

After setting correct time, press **APPLY** button to confirm “**ON**” or “**OFF**” on the remote controller stops flashing.

- When humidity is high, condensate water might occur at air outlet if all vertical louvers are adjusted to left or right.
- It is advisable not to keep horizontal flap at downward position for a long time in COOL or DRY mode, otherwise, condensate water might occur.
- As cold air flows downward in COOL mode, adjusting air flow horizontally will be much more helpful for a

To cancel TIMER mode
Just press **TIMER** button several times until **TIMER** display disappear.

Operation

Comfortable SLEEP

Before going to bed, you can simply press the SLEEP button and unit will operate in SLEEP mode and bring you a sound sleep.

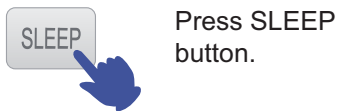
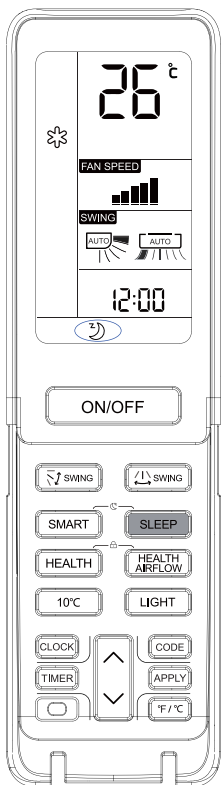

Press SLEEP button.

Operation Mode

1. In COOL, DRY mode

1 hours after SLEEP mode starts, temp. will become 1 °C higher than temp. setting. After another 1 hours, temp. rises by 1 °C further. The unit will run for further 6 hours then stops Temp. is higher than temp. setting so that room temperature won't be too low for your sleep.

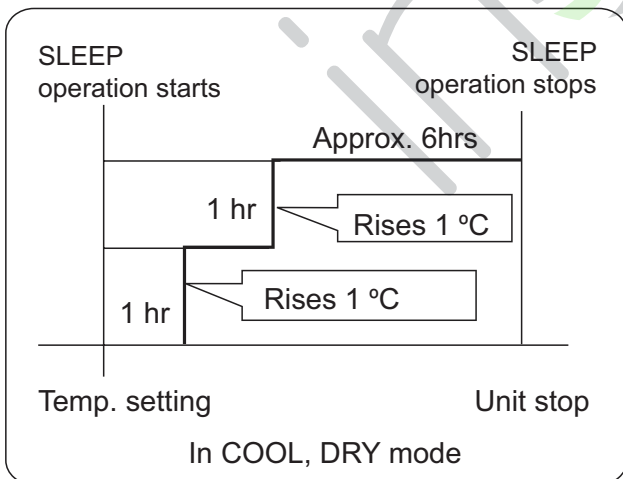

2. In HEAT mode

1 hours after SLEEP mode starts, temp will become 2 °C lower than temp. setting. After another 1 hours, temp decrease by 2 °C further. After more another 3 hours, temp. rises by 1 °C further. The unit will run for further

3 hours then stops. Temp. is lower than temp. setting so that room temperature won't be too high for your sleep.

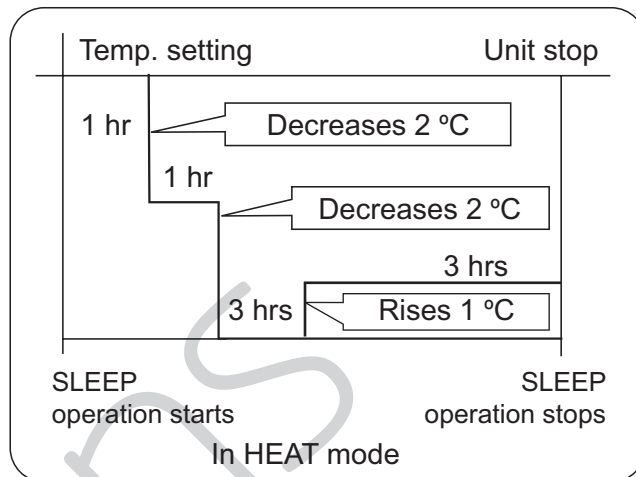

3. In SMART mode

The unit operates in corresponding sleep mode, which adapted to the automatically selected operation mode.

4. When quiet sleeping function is set to 8 hours the quiet sleeping time can not be adjusted. When TIMER function is set, the quiet sleeping function can't be set up. After the sleeping function is set up, if user resets TIMER function, the sleeping function will be cancelled; the machine will be in the state of timing-on, if the two modes are set up at the same time, either of their operation time is ended first, the unit will stop automatically, and the other mode will be cancelled.

Power Failure Resume Function

If the unit is started for the first time, the compressor will not start running unless 3 minutes have elapsed. When the power resumes after power failure, the unit will run automatically, and 3 minutes later the compressor starts running.

Note to the power failure resume:

press the sleep button ten times in five seconds and enter function after hearing four sounds. And press the sleep button ten times within five seconds and leave this function after hearing two sounds.

Operation

SMART Operation

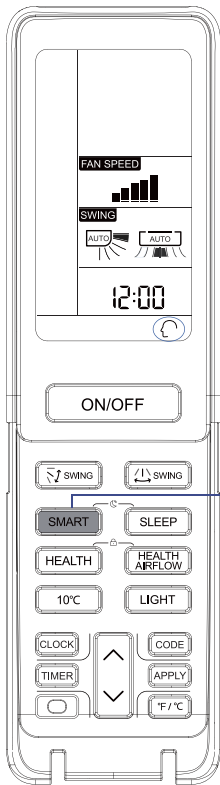

(This function is unavailable on some models)

One key can give you a comfortable room!

The air conditioning unit can judge the indoor temperature and humidity, and make the adjustment accordingly.

SMART SMART start

Press ON/OFF button, unit starts.
Press SMART button “” is displayed on the remote controller.

- SMART FRESH
- SMART Defrost
- SMART FAN SPEED
- SMART FAN HEALTH
- SMART DRY
- SMART SOFT
- SMART Control temperature

SMART or **ON/OFF** SMART stops

Under the cooling, heating and dehumidifying mode, press the smart key to enter the smart function. Under the smart running mode, when the air conditioning is running, it will automatically select cooling, heating, dehumidifying or blowing mode as When the smart function is running, press the “cooling” “heating” or “dehumidifying” key to switch to the other mode, you will exit from the smart function.

ECO Operation

Automatic adjusting with the environmental temperature, running with power saving.

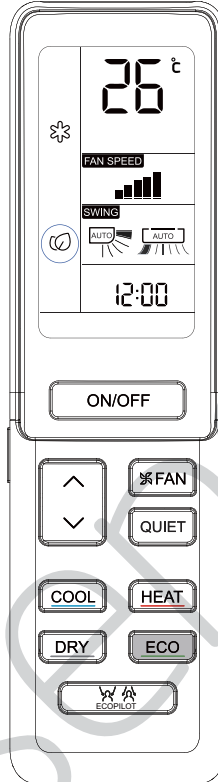

ECO

Press ECO button “” is displayed on the remote controller, unit will run in ECONOMY operation.

ECO

Press ECO button again,  disappears, the operation stops.

- The power saving function only works under the cooling, heating or dehumidifying mode, after the power saving function is set, press the sharp, mute, sleep, or smart key to exit the power saving function.
- After the power saving is set, the host machine will automatically adjust the setting temperature, and automatically control the switch of the compressor, which may be inconsistent with the user's setting.
- The power saving function is more effective after the air conditioning has been running for a long time (more than 2 hours)

Operation

HEALTH Operation

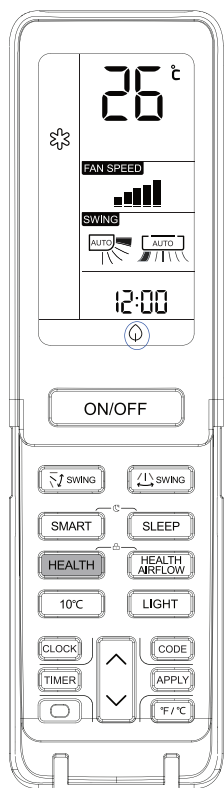

Press HEALTH button

For each press,  is displayed. Air conditioner starts health function operation.

Press HEALTH button for twice press, disappears, the operation stops.

UV sterilization function: it uses the c-band with the most effective sterilization effect in ultraviolet radiation to remove harmful microorganisms such as bacteria in the air, with remarkable effect and make the air healthy.

Attention:

1. It is recommended to turn on the UV sterilization function for 1-2 hours in one day, longer time will affect the life of the UV lamp.
2. Do not look directly at the UV lamp or touch it with your hand when the sterilizing function is on. Please turn off the sterilizing function before opening the panel.
3. Tinged blue light may appear near the air conditioning inlet when the sterilizing function is on.
4. Only when the internal fan starts and health function turned on, the UV lamp will be lighted.

ON/OFF operation and test operation

ON/OFF Operation:

- Use this operation only when the remote controller is defective or lost, and with function of emergency running, air conditioner can run automatically for a while.
- When the emergency operation switch is pressed, the "Pi" sound is heard once, which means the start of this operation.
- When power switch is turning on for the first time and emergency operation starts, the unit will run automatically in the following modes:

Room temperature	Designated temperature	Timer mode	Fan speed	Operation mode
Above 24 °C	24 °C	No	AUTO	COOL
Below 24 °C	24 °C	No	AUTO	HEAT

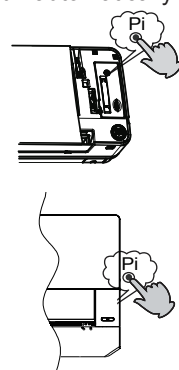

- It is impossible to change the settings of temp. and fan speed, It is also not possible to operate in timer or dry mode.

Test operation:

Test operation switch is the same as emergency switch.

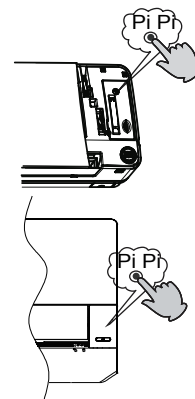

- Use this switch in the test operation when the room temperature is below 16 °C, do not use it in the normal operation.
- Continue to press the test operation switch for more than 5 seconds. After you hear the "Pi" sound twice, release your finger from the switch: the cooling operation starts with the air flow speed "Hi".



Operation

EUROPEAN REGULATIONS CONFORMITY FOR THE MODELS

Loading of the battery

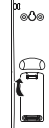
- 1  Remove the battery cover;
- 2  Load the batteries as illustrated. 2 R-03 batteries, resetting key (cylinder); Be sure that the loading is in line with the “+”/“-”;
- 3  Load the battery, then put on the cover again.

Climate:T1 Voltage:230V

CE

All the products are in conformity with the following European provision:

- 2014/53/EU(RED)
- 2014/517/EU(F-GAS)
- 2009/125/EC(ENERGY)
- 2010/30/EU(ENERGY)
- 2006/1907/EC(REACH)

RoHS

The products are fulfilled with the requirements in the directive 2011/65/EU of the European parliament and of council on the Restriction of the use of Certain Hazardous Substances in Electrical and Electronic Equipment (EU RoHS Directive)

WEEE

In accordance with the directive 2012/19/EU of the European parliament, herewith we inform the consumer about the disposal requirements of the electrical and electronic products.

DISPOSAL REQUIREMENTS:



Your air conditioning product is marked with this symbol. This means that electrical and electronic products shall not be mixed with unsorted household waste. Do not try to dismantle the system yourself : the dismantling of the air conditioning system, treatment of the refrigerant, of oil and of other part must be done by a qualified installer in accordance with relevant local and national legislation. Air conditioners must be treated at a specialized treatment facility for reuse, recycling and recovery. By ensuring this product is disposed of correctly, you will help to prevent potential negative consequences for the environment and human health. Please contact the installer or local authority for more information. Battery must be removed from the remote controller and disposed of separately in accordance with relevant local and national legislation.

Wi-Fi

- Wireless maximum transmit power (20dBm)
- Wireless operating frequency range (2400~2483.5MHz)

IMPORTANT INFORMATION REGARDING THE REFRIGERANT USED

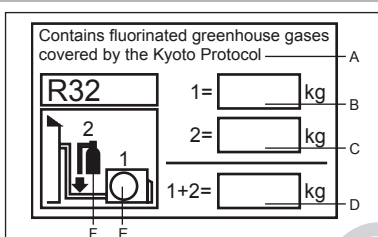

This product contains fluorinated greenhouse gases covered by the Kyoto Protocol. Do not vent into the atmosphere.

Refrigerant type:R32

GWP* value:675

GWP=global warming potential

Please fill in with indelible ink,

- 1 the factory refrigerant charge of the product
- 2 the additional refrigerant amount charged in the field and
- 1+2 the total refrigerant charge

on the refrigerant charge label supplied with the product.

The filled out label must be adhered in the proximity of the product charging port (e.g. onto the inside of the stop valve cover).

A contains fluorinated greenhouse gases covered by the Kyoto Protocol

B factory refrigerant charge of the product: see unit name plate

C additional refrigerant amount charged in the field

D total refrigerant charge

E outdoor unit

F refrigerant cylinder and manifold for charging

Indoor Unit Installation

Necessary Tools for Installation

- Driver
- Nipper
- Hacksaw
- Hole core drill
- Spanner(17,19 and 26mm)
- Gas leakage detector or soap-and-water solution
- Torque wrench (17mm,22mm,26mm)
- Pipe cutter
- Flaring tool
- Knife
- Measuring tape
- Reamer

Power Source

- Before inserting power into receptacle, check the voltage without fail.
- The power supply is the same as the corresponding nameplate.
- Install an exclusive branch circuit of the power.
- A receptacle shall be set up in a distance where the power cable can be reached. Do not extend the cable by cutting it.

Selection of Installation Place

- Place, robust not causing vibration, where the body can be supported sufficiently.
- Place, not affected by heat or steam generated in the vicinity, where inlet and outlet of the unit are not disturbed.
- Place, possible to drain easily, where piping can be connected with the outdoor unit.
- Place, where cold air can be spread in a room entirely.
- Place, nearby a power receptacle, with enough space around.
- Place where the distance of more than 1m from televisions, radios, wireless apparatuses and fluorescent lamps can be left.
- In the case of fixing the remote controller on a wall, place where the indoor unit can receive signals when the fluorescent lamps in the room are lightened.

Drawing for the installation of indoor units

The models adopt HFC free refrigerant R32.

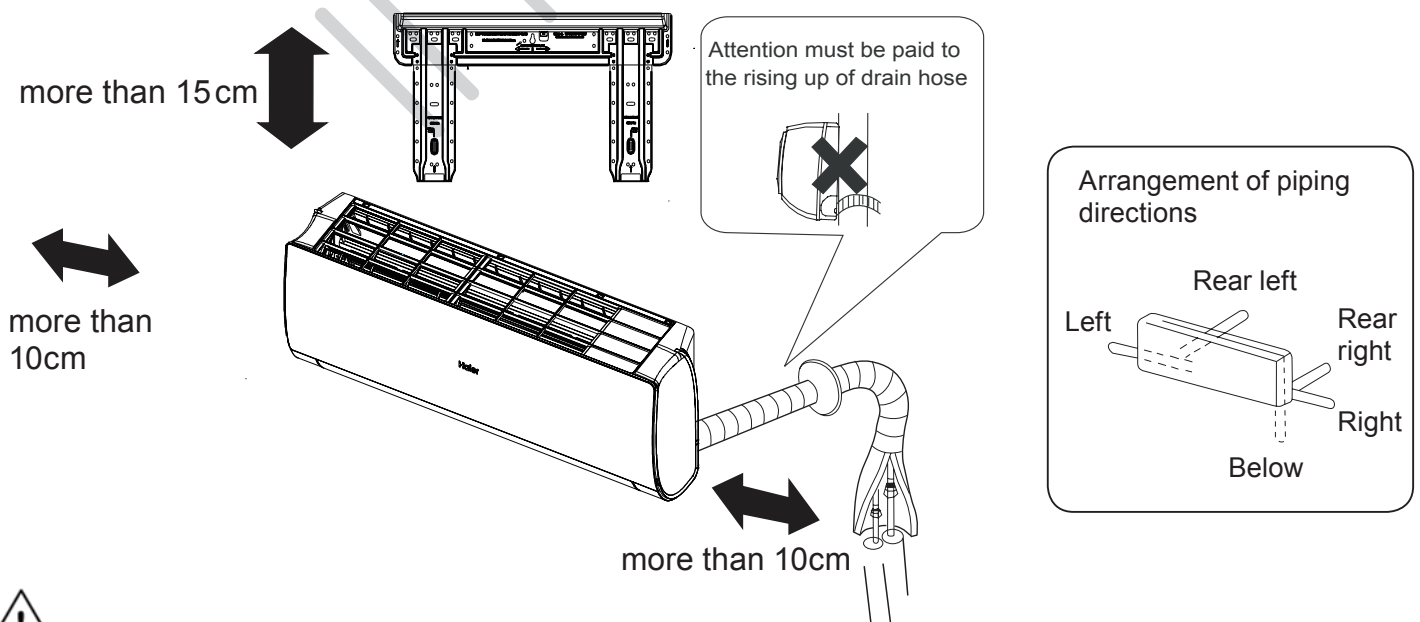

If using the left side drain pipe, make sure the hole is got through.

The distance between the indoor unit and the floor should be more than 2m.

Please be subject to the actual product purchased, the above picture is just for your reference.

Indoor Unit Installation

1 Fitting of the Mounting Plate and Positioning of the wall Hole

When the mounting plate is first fixed

1. Carry out, based on the neighboring pillars or lintels, a proper leveling for the plate to be fixed against the wall, then temporarily fasten the plate with one steel nail.
2. Make sure once more the proper level of the plate, by hanging a thread with a weight from the central top of the plate, then fasten securely the plate with the attachment steel nail.
3. Find the wall hole location A/C using a measuring tape

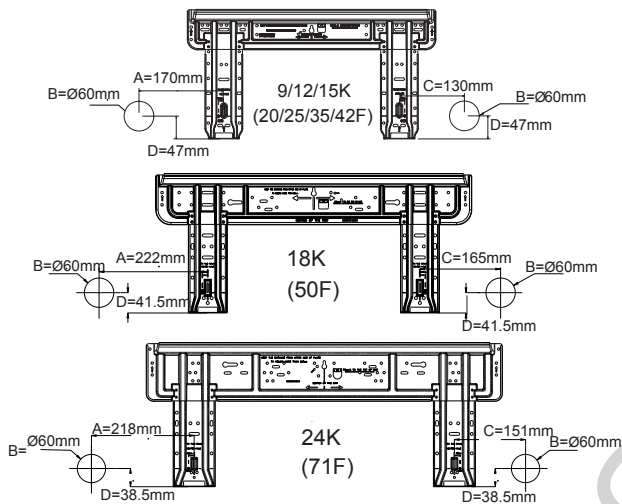

When the mounting plate is fixed side bar and lintel

- Fix to side bar and lintel a mounting bar, which is separately sold, and then fasten the plate to the fixed mounting bar.
- Refer to the previous article, "When the mounting plate is first fixed", for the position of wall hole.

2 Making a Hole on the Wall and Fitting the Piping Hole Cover

- Make a hole of 60 mm in diameter, slightly descending to outside the wall
- Install piping hole cover and seal it off with putty after installation

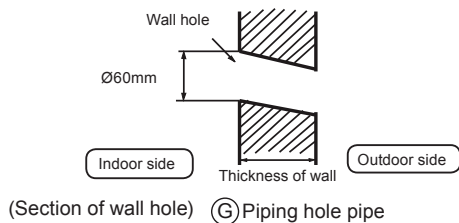

3 Installation of the Indoor Unit

Drawing of pipe

[Rear piping]

- Draw pipes and the drain hose, then fasten them with the adhesive tape

[Left • Left-rear piping]

- In case of left side piping, cut away, with a nipper, the lid for left piping.
 - In case of left-rear piping, bend the pipes according to the piping direction to the mark of hole for left-rear piping which is marked on heat insulation materials.
1. Insert the drain hose into the dent of heat insulation materials of indoor unit.
 2. Insert the indoor/outdoor electric cable from backside of indoor unit, and pull it out on the front side, then connect them.
 3. Coat the flaring seal face with refrigerant oil and connect pipes. Cover the connection part with heat insulation materials closely, and make sure fixing with adhesive tape

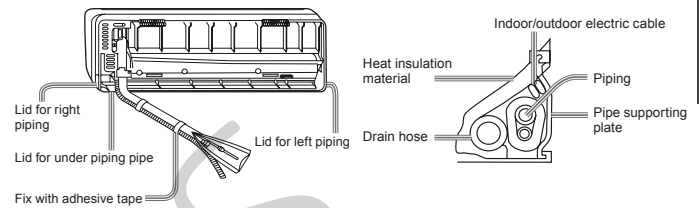

- Indoor/outdoor electric cable and drain hose must be bound with refrigerant piping by protecting tape.

[Other direction piping]

- Cut away, with a nipper, the lid for piping according to the piping direction and then bend the pipe according to the position of wall hole. When bending, be careful not to crash pipes.
- Connect beforehand the indoor/outdoor electric cable, and then pull out the connected to the heat insulation of connecting part specially.

Fixing the indoor unit body

- Hang surely the unit body onto the upper notches of the mounting plate. Move the body from side to side to verify its secure fixing.
- In order to fix the body onto the mounting plate, hold up the body aslant from the underside and then put it down perpendicularly. mounting plate

Unloading of indoor unit body

- When you unload the indoor unit, please use your hand to arise the body to leave a agraffe, then lift the bottom of the body outward slightly and lift the unit aslant until it leaves the mounting plate.

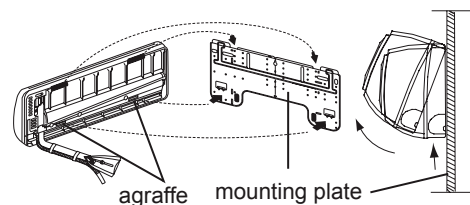

4 Connecting the indoor/outdoor Electric Cable

Removing the wiring cover

- Remove terminal cover at right bottom corner of indoor unit, then take off wiring cover by removing its screws.

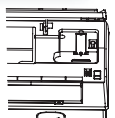

When connecting the cable after installing the indoor unit

1. Insert from outside the room cable into left side of the wall hole, in which the pipe has already existed.
2. Pull out the cable on the front side, and connect the cable making a loop.

When connecting the cable before installing the indoor unit

- Insert the cable from the back side of the unit, then pull it out on the front side.
- Loosen the screws and insert the cable ends fully into terminal block, then tighten the screws.
- Pull the cable slightly to make sure the cables have been properly inserted and tightened.
- After the cable connection, never fail to fasten the connected cable with the wiring cover.

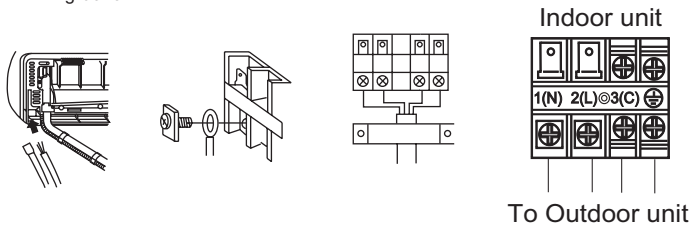

Note:

When connecting the cable, confirm the terminal number of indoor and outdoor units carefully. If wiring is not correct, proper operation can not be carried out and will cause defect.

Connecting wiring	4G1.0mm ²
-------------------	----------------------

1. If the supply cord is damaged, it must be replaced by the manufacturer or its service agent or a similar qualified person. The type of connecting wire is H05RN-F or H07RN-F.
2. If the fuse on PC board is broken please change it with the type of T.3.15A/250VAC (Indoor).
3. The wiring method should be in line with the local wiring standard.
4. After installation, the power plug should be easily reached.
5. A breaker should be incorporated into fixed wiring. The breaker should be all-pole switch and the distance between its two contacts should be not less than 3mm.

5 Power Source Installation

- The power source must be exclusively used for air conditioner.
- In the case of installing an air conditioner in a moist place, please install an earth leakage breaker.
- For installation in other places, use a circuit breaker as far as possible.

6 Cutting and Flaring Work of Piping

- Pipe cutting is carried out with a pipe cutter and burs must be removed.
- After inserting the flare nut, flaring work is carried out.

	Flare tool for R410A	Conventional flare tool	
	Clutch-type	clutch-type(Rigid-type)	Wing-nut type (Imperial-type)
A	0~0.5mm	1.0~1.5mm	1.5~2.0mm

Flare tooling die

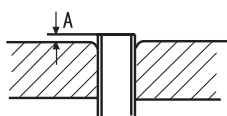

1. Cut pipe

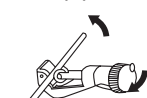

2. Remove burs

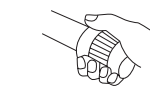

3. Insert the flare nut

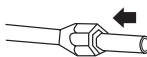

4. Flare pipe



Correct	Incorrect				
	Lean	Damage of flare	Crack	Partial	Too outside

7 On Drainage

- Please install the drain hose so as to be downward slope without fail.
- Please don't do the drainage as shown below.

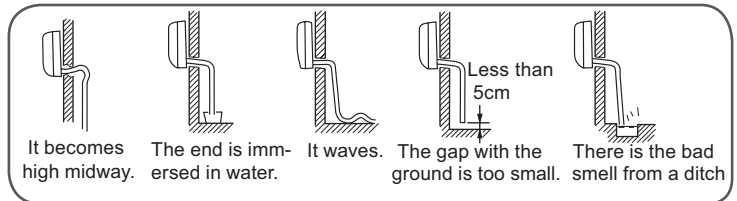

- Please pour water in the drain pan of the indoor unit, and confirm that drainage is carried out surely to outdoor.
- In case that the attached drain hose is in a room, please apply heat insulation to it without fail.

8 On Drainage

Code indication	Trouble description	Analyze and diagnose
E1	Room temperature sensor failure	Faulty connector connection; Faulty thermistor; Faulty PCB;
E2	Heat-exchange sensor failure	
E4	Indoor EEPROM error	Faulty EEPROM data; Faulty EEPROM; Faulty PCB;
E7	Communication fault between indoor and outdoor units	Indoor unit- outdoor unit signal transmission error due to wiring error; Faulty PCB;
E14	Indoor fan motor malfunction	Operation halt due to breaking of wire inside the fan motor; Operation halt due to breaking of the fan motor lead wires; Detection error due to faulty indoor unit PCB;

9 Check for Installation and Test Run

- Please kindly explain to our customers how to operate through the instruction manual.







Check Items for Test Run

Put check mark ✓ in boxes

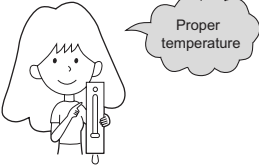
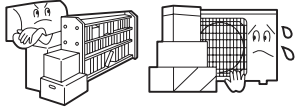
- Gas leak from pipe connecting?
- Heat insulation of pipe connecting?
- Are the connecting wirings of indoor and outdoor firmly inserted to the terminal block?
- Is the connecting wiring of indoor and outdoor firmly fixed?
- Is drainage securely carried out?
- Is the earth line securely connected?
- Is the indoor unit securely fixed?
- Is power source voltage abided by the code?
- Is there any noise?
- Is the lamp normally lighting?
- Are cooling and heating (when in heat pump) performed normally?
- Is the operation of room temperature regulator normal?

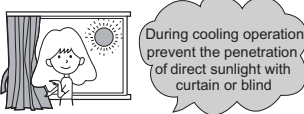
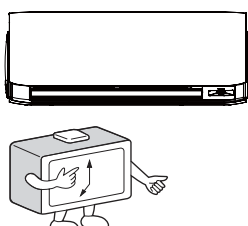
Maintenance

For Smart Use of The Air Conditioner

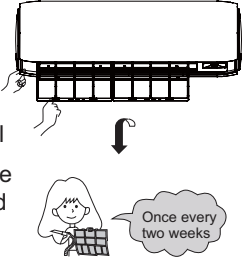
<p>Setting of proper room temperature</p> 	<p>Do not block the air inlet or outlet</p> 	<p>Remote Controller</p>  <p>Do not use water, wipe the controller with a dry cloth. Do not use glass cleaner or chemical cloth.</p>	<p>Indoor Body</p>  <p>wipe the air conditioner by using a soft and dry cloth. For serious stains, use a neutral detergent diluted with water. Wring the water out of the cloth before wiping, then wipe off the detergent completely.</p>
<p>Close doors and windows during operation</p> 	<p>Use the timer effectively</p> 	<p>Do not use the following for cleaning</p>   <p>Gasoline, benzene, thinner or cleanser may damage the coating of the unit. Hot water over 40°C (104°F) may cause discoloring or deformation.</p>	
<p>If the unit is not to be used for a long time, turn off the power supply main switch.</p> 	<p>Use the louvers effectively</p> 	<p>Air Filter cleaning</p> <ol style="list-style-type: none"> 1 Press the "SMART" button for 5s to partially raise the panel. 2 Open the panel by hand and support the panel with a holder 3 Remove the filter 4 Clean the filter 5 Fit the filter 6 Remove the holder and close the panel 7 Long press the "SMART" button and the panel will automatically lower down and become closed  <p>Once every two weeks</p>	

Replacement of Air Purifying Filter

1. Open the Inlet Grille

Press the "SMART" button for 5s to partially raise the panel.



2. Detach the standard air filter

Slide the knob slightly upward to release the filter, then withdraw it.

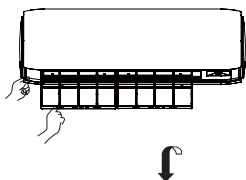

Detach old Air Purifying Filter



3. Attach Air Purifying Filter

Put air purifying filter appliances into the right and left filter frames.



4. Attach the standard air filter (Necessary installation)

ATTENTION:

The white side of the photocatalyst air purifying filter face outside, and the black side face the unit. The green side of the bacteria-killing medium air purifying filter face outside, and the white side face the unit.

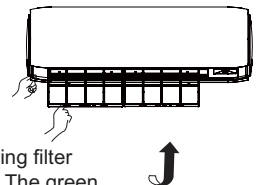

5. Close the Inlet Grille

Long press the "SMART" button and the panel will automatically lower down and become closed.

NOTE:

- The photocatalyst air purifying filter will be solarized in fixed time. In normal family, it will be solarized every 6 months.
- The bacteria-killing medium air purifying filter will be used for a long time, no need for replacement. But in the period of using them, you should remove the dust frequently by using vacuum cleaner or flapping them lightly, otherwise, its performance will be affected.
- Please keep the bacteria-killing medium air purifying filter in the cool and dry conditions avoid long time directly sunshine when you stop using it, or its ability of sterilization will be reduced.

Cautions

⚠ WARNING

Please call Sales/Service Shop for the Installation.

Do not attempt to install the air conditioner by yourself because improper works may cause electric shock, fire, water leakage.

⚠ WARNING

When abnormality such as burnt-smell found, immediately stop the operation button and contact sales shop.

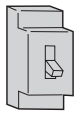

OFF



STRICT ENFORCEMENT

Use an exclusive power source with a circuit breaker

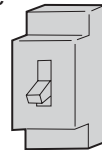

Check proper installation of the drainage securely



STRICT ENFORCEMENT

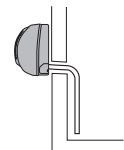

Connect power supply cord to the outlet completely



STRICT ENFORCEMENT

Use the proper voltage



STRICT ENFORCEMENT

1. Do not use power supply cord extended or connected in halfway
2. Do not install in the place where there is any possibility of inflammable gas leakage around the unit.
3. Do not get the unit exposed to vapor or oil steam.



PROHIBITION

Do not use power supply cord in a bundle.

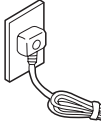

PROHIBITION

Take care not to damage the power supply cord.



PROHIBITION

Do not insert objects into the air inlet or outlet.

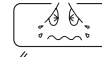

PROHIBITION

Do not start or stop the operation by disconnecting the power supply cord and so on.



PROHIBITION

Do not channel the air flow directly at people, especially at infants or the aged.



PROHIBITION

Do not try to repair or reconstruct by yourself.



Connect the earth cable.

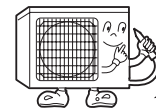

earthing

⚠ CAUTION

Do not use for the purpose of storage of food, art work, precise equipment, breeding, or cultivation.



PROHIBITION

Take fresh air occasionally especially when gas appliance is running at the same time.

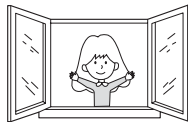

STRICT ENFORCEMENT

Do not operate the switch with wet hand.

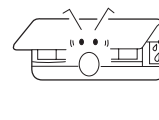

PROHIBITION

Do not install the unit near a fireplace or other heating apparatus.



PROHIBITION

Check good condition of the installation stand

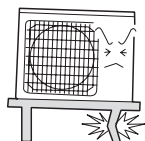

PROHIBITION

Do not pour water onto the unit for cleaning

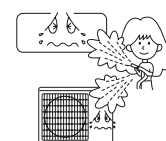

PROHIBITION

Do not place animals or plants in the direct path of the air flow

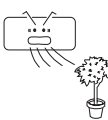

PROHIBITION

Do not place any objects on or climb on the unit.



PROHIBITION

Do not place flower vase or water containers on the top of the unit.







PROHIBITION



Trouble shooting

Before asking for service, check the following first.

	Phenomenon	Cause or check points
Normal Performance inspection	The system does not restart immediately. 	<ul style="list-style-type: none"> When unit is stopped, it won't restart immediately until 3 minutes have elapsed to protect the system. When the electric plug is pulled out and reinserted, the protection circuit will work for 3 minutes to protect the air conditioner.
	Noise is heard 	<ul style="list-style-type: none"> During unit operation or at stop, a swishing or gurgling noise may be heard. At first 2-3 minutes after unit start, this noise is more noticeable. (This noise is generated by refrigerant flowing in the system.) During unit operation, a cracking noise may be heard. This noise is generated by the casing expanding or shrinking because of temperature changes. Should there be a big noise from air flow in unit operation, air filter may be too dirty.
	Smells are generated.	<ul style="list-style-type: none"> This is because the system circulates smells from the interior air such as the smell of furniture, paint, cigarettes.
	Mist or steam are blown out. 	<ul style="list-style-type: none"> During COOL or DRY operation, indoor unit may blow out mist. This is due to the sudden cooling of indoor air.
	In dry mode, fan speed can't be changed.	<ul style="list-style-type: none"> In DRY mode, when room temperature becomes lower than temp. setting+2 °C, unit will run intermittently at LOW speed regardless of FAN setting.
Multiple check		<ul style="list-style-type: none"> Is power plug inserted? Is there a power failure? Is fuse blownout?
	Poor cooling 	<ul style="list-style-type: none"> Is the air filter dirty? Normally it should be cleaned every 15 days. Are there any obstacles before inlet and outlet? Is temperature set correctly? Are there some doors or windows left open? Is there any direct sunlight through the window during the cooling operation?(Use curtain) Are there too much heat sources or too many people in the room during cooling operation?

Cautions

- Do not obstruct or cover the ventilation grille of the air conditioner. Do not put fingers or any other things into the inlet/outlet and swing louver.
- This appliance is not intended for use by persons (including children) with reduced physical, sensory or mental capabilities or lack of experience and knowledge, unless they have been given supervision or instruction concerning use of appliance by person responsible for their safety. Children should be supervised to ensure that they do not play with the appliance.

Specifications

- The refrigerating circuit is leak-proof.

The machine is adaptive in following situation

1. Applicable ambient temperature range:

Cooling	Indoor	Maximum: D.B/W.B 35°C/24°C Minimum: D.B/W.B 21°C/15°C
	Outdoor	Maximum: D.B/W.B 43°C/26°C Minimum: D.B -20°C
Heating	Indoor	Maximum: D.B 27°C Minimum: D.B 10°C
	Outdoor	Maximum: D.B/W.B 24°C/18°C Minimum: D.B -15°C
	Outdoor (INVERTER)	Maximum: D.B/W.B 24°C/18°C Minimum: D.B -20°C

- If the power supply cord is damaged, it must be replaced by the manufacturer or its service agent or a similar qualified person.
- If the fuse of indoor unit on PC board is broken, please change it with the type of T. 3.15A/250V. If the fuse of outdoor unit is broken, change it with the type of T.25A/250V
- The wiring method should be in line with the local wiring standard.
- After installation, the power plug should be easily reached.
- The waste battery should be disposed properly.
- The appliance is not intended for use by young children or infirm persons without supervision.
- Young children should be supervised to ensure that they do not play with the appliance.
- Please employ the proper power plug, which fit into the power supply cord.
- The power plug and connecting cable must have acquired the local attestation.
- In order to protect the units, please turn off the A/C first, and at least 30 seconds later, cutting off the power.

Haier

Address: No. 1 Haier Road, Hi-tech Zone, Qingdao 266101 P.R. China

Contacts: TEL +86-532-8893-7937

Website: www.haierhvac.eu



Lea las precauciones en este manual detalladamente antes de utilizar la unidad.



Este aparato está cargado de R32.

Guarde este manual en el lugar donde el usuario puede encontrar fácilmente.

ADVERTENCIA:

- No utilice otros métodos para acelerar el proceso de desescarche o para limpiar, aparte de los recomendados por el fabricante.
- El aparato se debe almacenar en una habitación sin fuentes de ignición en operación continua (por ejemplo: llamas abiertas, un aparato de gas en operación o un calentador eléctrico en operación).
- No perfore ni queme.
- Tenga en cuenta que posiblemente el refrigerante no contenga olor.
- El aparato se debe instalar, operar y almacenar en una habitación con una superficie mayor de 1,2m².
- Si el cable de alimentación está dañado, se debe reemplazar por el fabricante, su agente de servicio o el personal calificado similar con el fin de evitar el peligro.
- Este aparato se puede utilizar por el niño de 8 años o mayor y la persona con reducida capacidad física, sensorial o mental o falta de experiencia y conocimiento si están bajo la supervisión o saben las instrucciones de usar el aparato con una manera segura y saben los peligros involucrados. Los niños no deben jugar con el aparato. La limpieza y el mantenimiento del aparato no se realizarán por los niños sin supervisión.
- El método de cableado debe cumplir el estándar local de cableado.
- El tipo del cable de conexión es H07RN-F.
- Todos los cables deben haber conseguido el certificado de autenticación europea. Durante la instalación, cuando los cables de conexión se rompen, deben asegurar que el cable de tierra es el último de romperse.
- El interruptor del aire acondicionado debe ser el interruptor multipolar; y la distancia entre sus dos contactos no debe ser inferior a 3 mm. Tales métodos para desconexión deben ser incorporados en el cableado.
- Asegúrese de que la instalación está realizada de acuerdo con la regulación local de cableado por personas profesionales.
- Asegúrese de que la conexión a tierra es correcta y fiable.
- Deben instalar un interruptor de circuito y un interruptor de fuga a tierra.
- No utilice el refrigerante que no sea el indicado en la unidad exterior (R32) al instalar, mover o reparar. El uso de otros refrigerantes puede causar problemas o daños a la unidad y lesiones personales.

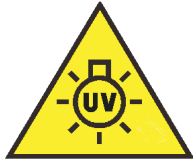

Este aparato contiene una lámpara UV-C.

ADVERTENCIA:

- Las barreras UV-C que llevan el símbolo de peligro de radiación ultravioleta no se deben quitar.
- Los aparatos que estén visiblemente dañados no se deben utilizar.
- No active la lámpara UV-C fuera del aparato.
- El aparato debe desconectarse de la fuente de alimentación antes de reemplazar, limpiar o hacer otro tipo de mantenimiento de la lámpara UV-C.
- El tipo de la lámpara UV-C es 0011012908.
- Los paneles frontales con el símbolo de peligro de radiación ultravioleta que tienen radiación UV-C están provistos de un interruptor para cortar la energía de las lámparas UV-C por su seguridad. No anule el interruptor con imán u otro material similar.
- Antes de abrir los paneles frontales que llevan el símbolo de peligro de radiación ultravioleta para realizar el mantenimiento, se recomienda desconectar la alimentación.
- Si la lámpara UV-C está dañada, debe ser reemplazada por el fabricante, su agente de servicio técnico o personas cualificadas para evitar el peligro.
- El uso no intencionado del aparato o daños en la carcasa pueden provocar el escape de radiación UV-C peligrosa. La radiación UV-C puede, incluso en pequeñas dosis, causar daños en los ojos y la piel.

Contenido

PARTES Y FUNCIONES	1
FUNCIONAMIENTO	2
INSTALACIÓN DE LA UNIDAD INTERIOR	11
MANTENIMIENTO	14
PRECAUCIONES	15
RESOLUCIÓN DE PROBLEMAS	16



Componentes y funciones

■ Descripción de la función Wi-Fi

Diagrama de la arquitectura del sistema

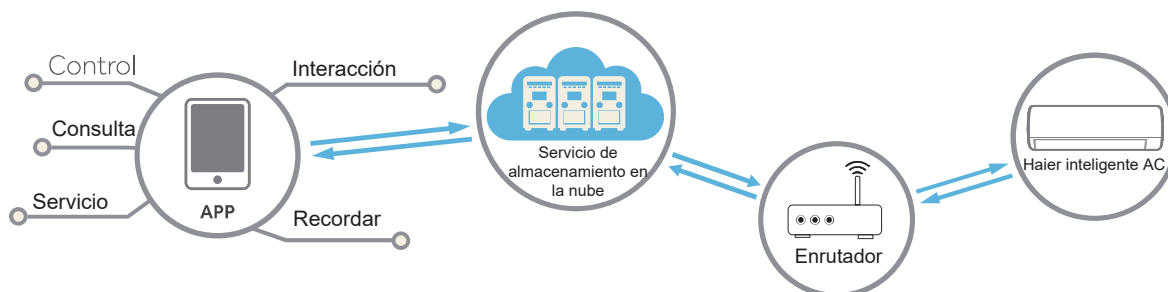

Entorno de la aplicación

Se necesitan un teléfono móvil inteligente y un enrutador inalámbrico, el enrutador inalámbrico debe poder conectarse a Internet.

El teléfono móvil inteligente requiere sistema IOS o Android:



Sistema IOS

Debe admitir IOS9.0 o superior



Sistema Android

Debe admitir Android 5.0 o superior

Método de configuración

Escanee el siguiente código QR para descargar la APLICACIÓN "hOn".

Otras opciones de descarga: busque hOn APP en:

- App Store (IOS)
- Google Play (Android)
- Huawei AppGallery (Android)



Después de descargar la aplicación, regístrese, conecte el aire acondicionado y disfrute usando hOn para controlar su dispositivo. Consulte la sección AYUDA dentro de la APLICACIÓN para obtener más detalles sobre cómo registrarse, conectar la unidad y otras operaciones.

Partes y Funciones

Unidad Interior

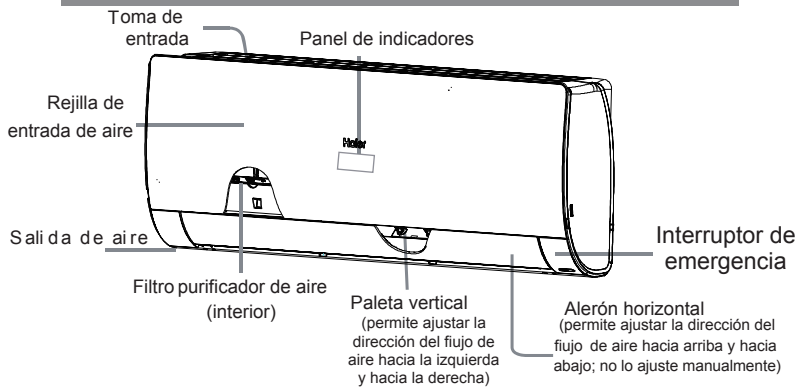

Posiblemente la actual rejilla de entrada de aire del producto comprado es variada que la visualizada en este manual

Panel de visualización

- 1 Orificio receptor de señal
- 2 Visualización de HEAT
- 3 Visualización de DRY
- 4 Visualización de HEALTH
- 5 Visualización de COOL
- 6 Visualización de temperatura ambiental
Cuando se recibe la señal de control remoto, se visualizará la temperatura de configuración.



Panel de indicadores



- (Se genera un sonido pitido cuando se recibe una señal desde el mando a distancia.)
 2. Indicador de encendido (Se ilumina cuando se enciende la unidad.)
 Indicador de modo de temporizador (Se ilumina cuando se selecciona el modo de funcionamiento de Temporizador.)
 3. Indicador de modo de funcionamiento (se ilumina cuando se enciende el compresor)
 4. Indicador de temperatura ambiente
 5. Cuando recibe la señal del mando a distancia, muestra la temperatura configurada.

Unidad Exterior

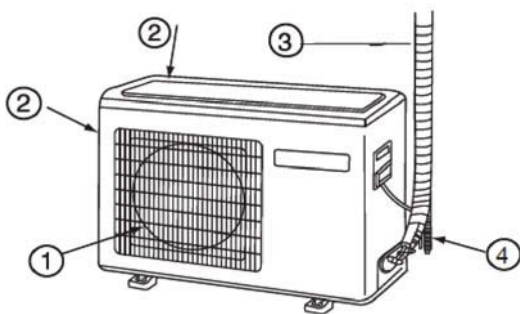

- 1 SALIDA DE AIRE
- 2 ENTRADA DE AIRE
- 3 TUBERÍAS CONEXIÓN CABLEADO ELÉCTRICO
- 4 TUBO DE DRENAJE

Mando a Distancia

Lado exterior del mando

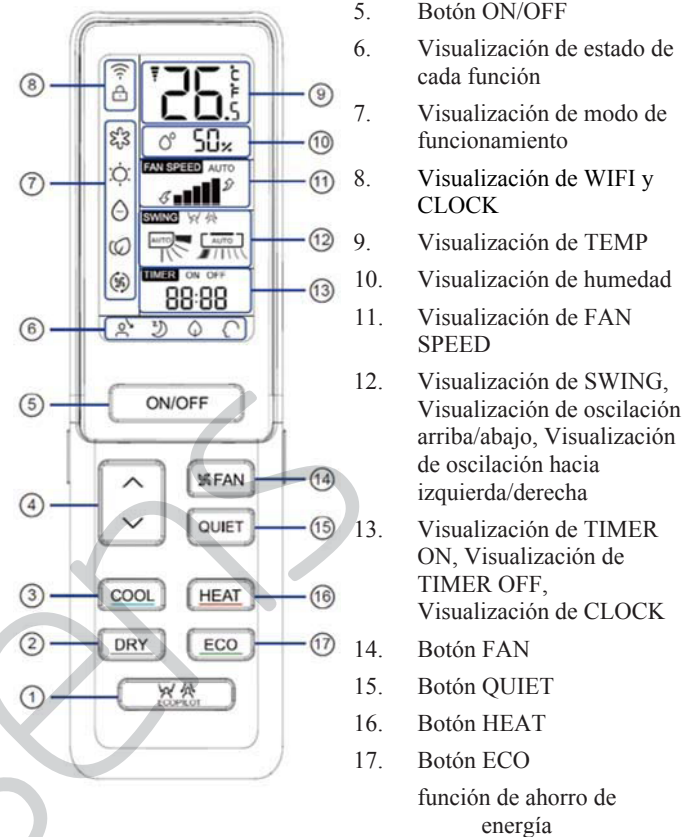

- 1. Botón ECOPILOT
- 2. Botón DRY
Se utiliza para configurar la operación DRY.
- 3. Botón COOL
Se utiliza para configurar la operación COOL.
- 4. Botón TEMP
Se utiliza para cambiar la temperatura

OBSERVACIÓN:

- a. La visualización de humedad no es disponible en algunos modelos.
- b. Si el modelo comprado tiene la función WIFI, mantenga pulsado el botón "ON/OFF" por 5 segundos para emitir la señal WIFI. Una vez que entra en el modo de emparejamiento, la APP mostrará cómo se empareja.

Operación

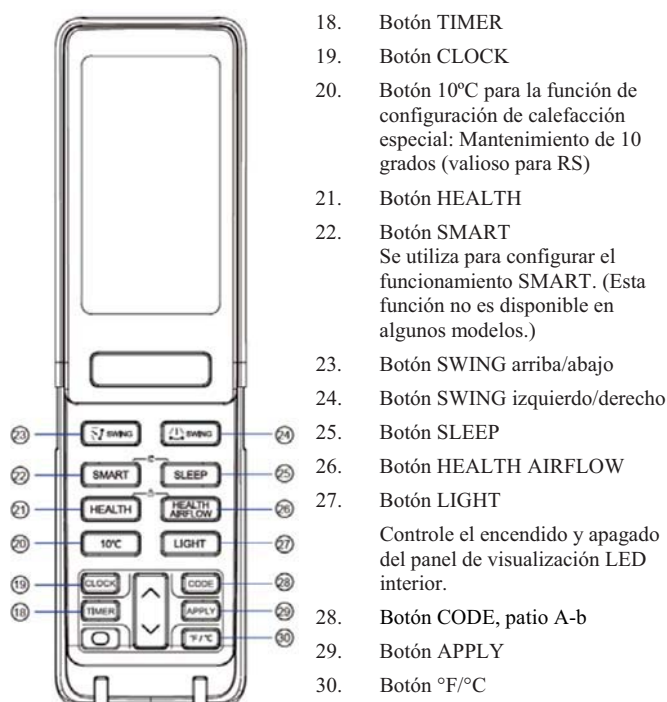

Nota:

1. SMART+SLEEP: Cuando la función de detección de iluminación está activada, el aparato entrará en el modo ☾. Si el aparato encuentra que la iluminación interior es débil (inferior al valor configurado) durante varios minutos, la función de detección de iluminación funcionará automáticamente. Si el aparato no encuentra movimientos de personas durante 20 minutos, durante el momento que la iluminación es más débil que el valor configurado, entrará en el modo "SMART+SLEEP" automáticamente. El aparato funcionará según la curva de sueño. (Véase la función "SLEEP" en la Página 7)

Condiciones para salir: 1) Cuando el aparato encuentra que la iluminación interior es más fuerte que el valor configurado durante 20 minutos.

- 2) El aparato ya está en el modo "SMART+SLEEP" por 8 horas. 3) La función "LIGHT SENSING" está desactivada.

Cuando cumple cualquiera de las condiciones anteriores, el aparato saldrá del modo "SMART+SLEEP". Una vez que sale del modo "SMART+SLEEP", el aparato funcionará bajo el estado de funcionamiento inicialmente configurado en el mando a distancia.

Observaciones: 1) Esta función no es disponible bajo el modo "AIR SUPPLY".

- 2) Esta función no es disponible en el modo "SLEEP".
 - 3) Cuando se activa el modo "REMOTE SLEEP" o el modo "TIMER", el aparato saldrá de esta función.
 - 4) Las fuentes de luz como las lámparas interiores y la luz LED de TV, y los movimientos frecuentes de mascotas afectarán esta función.
2. Pulse "HEALTH" + "HEALTH AIRFLOW" al mismo tiempo puede activar y desactivar la función "LOCK" (🔒).

■ Ajuste de hora

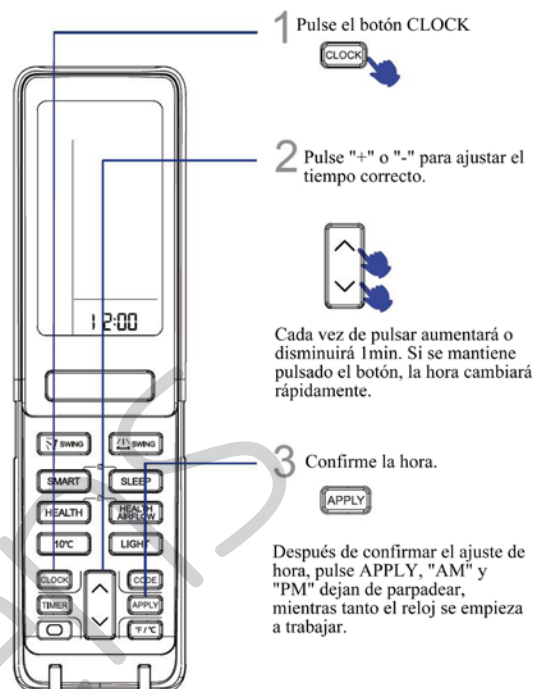

Nota:

La distancia entre la cabeza de transmisión de señal y el agujero receptor debe estar dentro de 7m sin cualquier obstáculo. Cuando la lámpara fluorescente del tipo inicio-electrónico o el teléfono inalámbrico de conversión está instalado en este tipo de lámpara o la habitación, el receptor será afectado en la recepción de las señales, por eso la distancia a la unidad interior debe ser más corta.

La visualización completa o la visualización borrosa durante la operación significa que la batería es agotada. Por favor cambie las baterías.

Si el mando a distancia no puede funcionar normalmente durante la operación, por favor, retire las baterías y vuelva a cargarlas varios minutos después.

Consejo:

Retire las baterías si no se usa la unidad durante largo plazo.

Operación

■ Modo QUIET



Modo QUIET

Usted puede utilizar esta función cuando necesita el silencio para descansar o leer.

Cada vez de pulsar,  se visualizará. El aire acondicionado funcionará bajo el modo QUIET. En el modo QUIET, la velocidad de ventilador tomará automáticamente la velocidad baja en el modo de

ventilador AUTO. Pulse otra vez el botón QUIET,  desaparece, y este modo se desactiva.

■ Modo COOL, HEAT y DRY



1  Arranque de unidad

2 Seleccione el modo de operación

 COOL

Pulse el botón COOL en el mando a distancia

 HEAT

Pulse el botón HEAT en el mando a distancia

 DRY

Pulse el botón DRY en el mando a distancia

1. En el modo DRY, cuando la temperatura interior sea +2°C menor que la temperatura configurada, la unidad funcionará intermitentemente a velocidad LOW independientemente del ajuste de FAN.
2. El mando a distancia puede memorizar cada estado de funcionamiento. En el momento de encender la unidad en la próxima vez, la unidad funcionará bajo el estado anterior después de pulsar el botón ON/OFF.

Operación

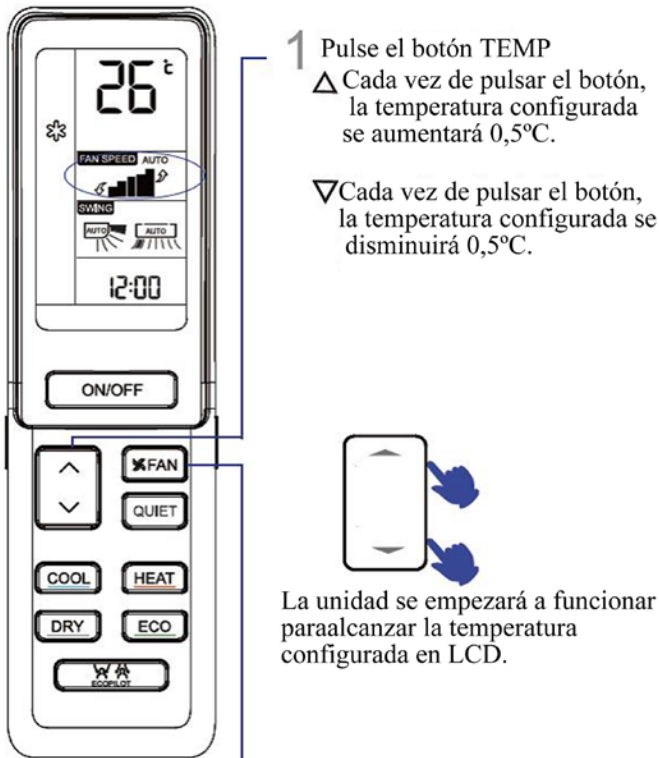

- 1 Pulse el botón TEMP
- △ Cada vez de pulsar el botón, la temperatura configurada se aumentará 0,5°C.
 - ▽ Cada vez de pulsar el botón, la temperatura configurada se disminuirá 0,5°C.

La unidad se empezará a funcionar para alcanzar la temperatura configurada en LCD.

2 Operación de FAN



Pulse el botón FAN SPEED. Cada vez de pulsar, la velocidad de ventilador se cambiará como el siguiente:

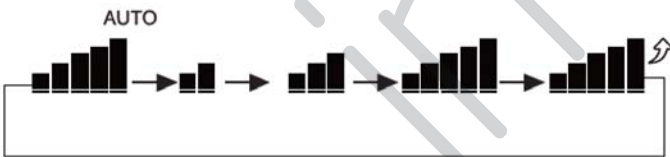

La unidad funcionará a la velocidad seleccionada del ventilador.

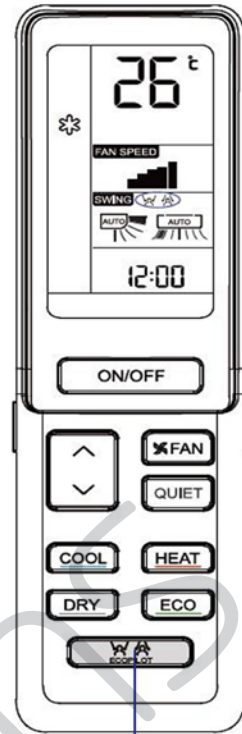

1 Modo de ECOPILOT

Pulse el botón ECOPILOT. Cada vez de pulsar, se cambia como el siguiente:

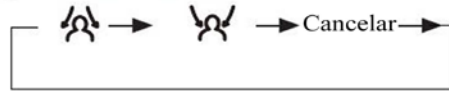

Usted puede seleccionar el modo que el flujo de aire sigue el movimiento de persona o al revés

OBSERVACIÓN:

El sensor humano sirve para detectar el cambio de la radiación infrarroja emitida por el cuerpo humano. Bajo las siguientes condiciones, posiblemente la detección no sea exacta:

- Alta temperatura interior, donde la temperatura ambiental es similar que la temperatura corporal.
- La gente lleva mucha ropa o la gente se tumba con cara hacia arriba o al revés.
- Movimientos frecuentes de mascotas, u oscilación frecuente de cortinas o de otros objetos del interior debido al viento.
- El deflector izquierdo y el derecho están configurados demasiado hacia lo derecho.
- El lado izquierdo de instalación y el derecho de instalación de la unidad interior están demasiado cerca de la pared.
- Existe la iluminación directa de la luz de sol en el interior.

El aire acondicionado funciona en una habitación donde la temperatura ambiental fluctúa bruscamente.

Además, si la persona está en la frontera entre la zona de soplar izquierda y la zona derecha o las personas están en las fronteras entre las tres zonas de soplar, el viento que sigue a persona se suministra a ambas zonas o se suministra bajo el modo automático, el viento que evita a persona evitará ambas zonas o se suministrará automáticamente.

Operación

Modo SWING

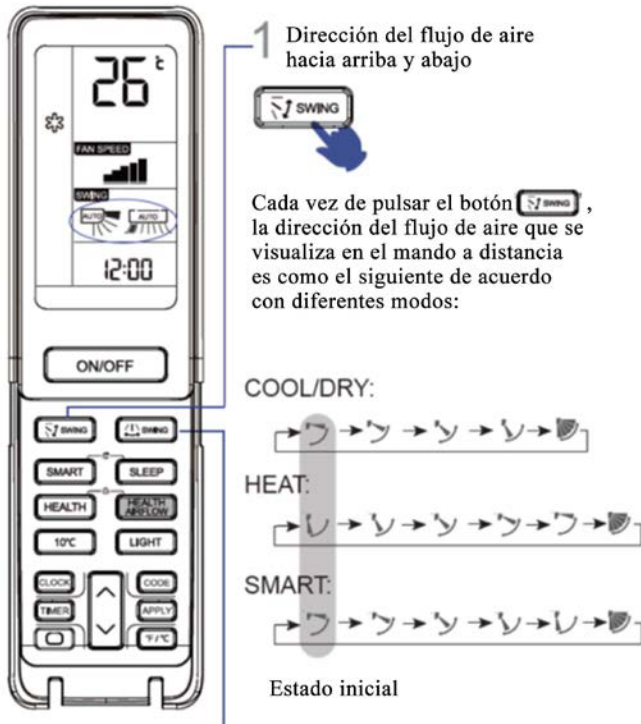

2 Dirección del flujo de aire hacia izquierdo y derecho

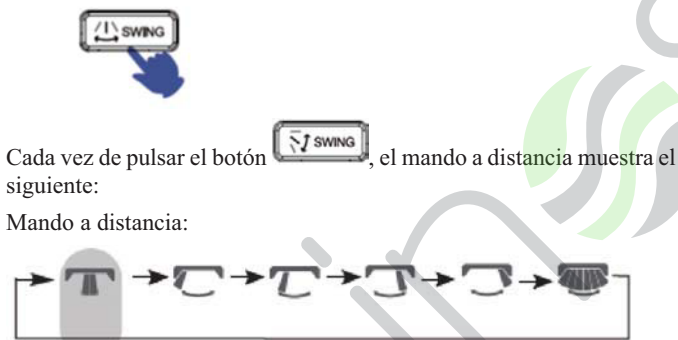

- Cuando la humedad es alta, posiblemente se condense el agua en la salida de aire si todas las persianas verticales son ajustadas hacia la izquierda o hacia la derecha.
- Se recomienda no mantener la aleta horizontal en la posición hacia abajo durante mucho tiempo en el modo COOL o DRY, de lo contrario, se podría condensar el agua.
- Cuando el flujo de aire frío está hacia abajo en el modo COOL, ajustar el flujo de aire horizontalmente será mucho más útil para un

Modo TIMER

Ajuste Hora correctamente antes de iniciar la operación Timer. La unidad puede ser encendida y apagada automáticamente en el siguiente horario: Antes de que usted se levante por la mañana o usted vuelva a casa o después de que usted se duerma por la noche.

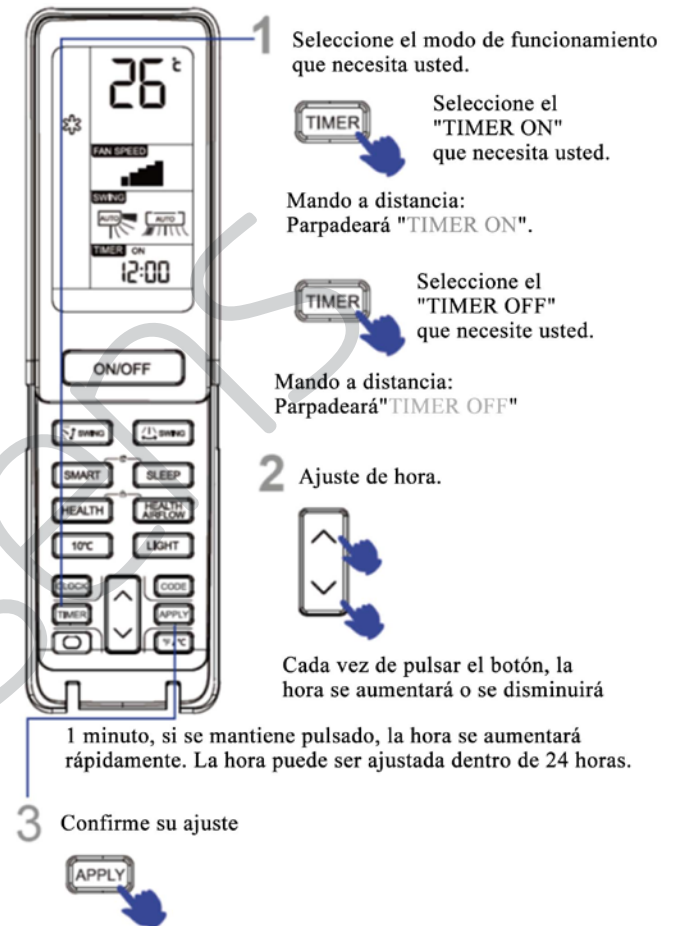

Después de ajustar la hora correcta y pulsar el botón APPLY para confirmar, "ON" u "OFF" en el mando a distancia dejará de parpadear.

Para cancelar el modo TIMER

Sólo hace falta pulsar el botón TIMER varias veces hasta que la visualización de TIMER desaparece.

Operación

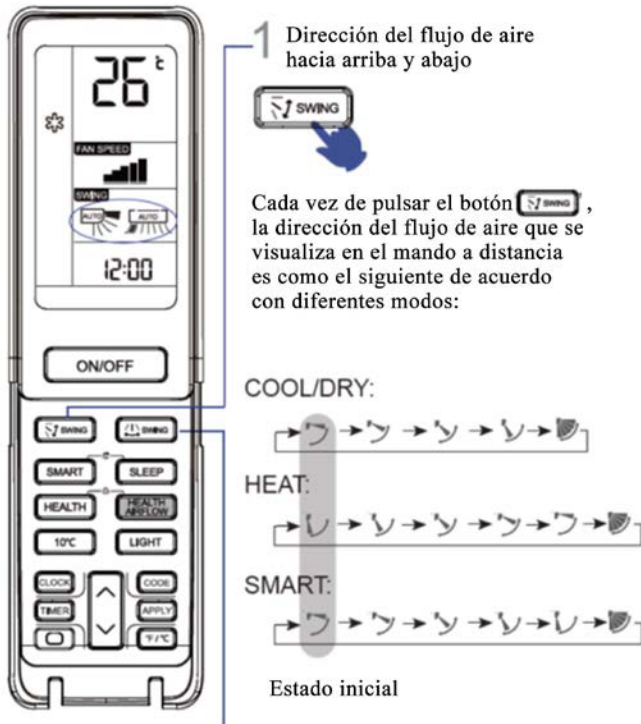

2 Dirección del flujo de aire hacia izquierdo y derecho

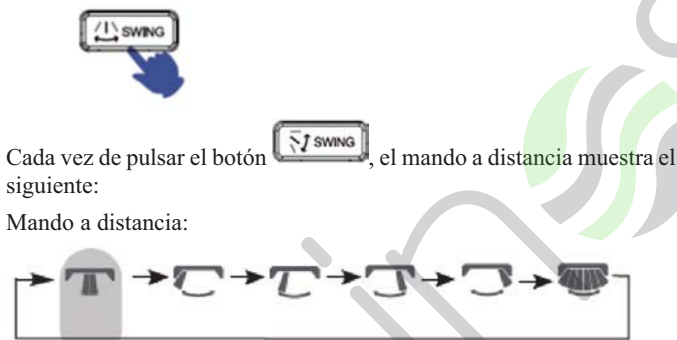

- Cuando la humedad es alta, posiblemente se condense el agua en la salida de aire si todas las persianas verticales son ajustadas hacia la izquierda o hacia la derecha.
- Se recomienda no mantener la aleta horizontal en la posición hacia abajo durante mucho tiempo en el modo COOL o DRY, de lo contrario, se podría condensar el agua.
- Cuando el flujo de aire frío está hacia abajo en el modo COOL, ajustar el flujo de aire horizontalmente será mucho más útil para un

■ Modo TIMER

Ajuste Hora correctamente antes de iniciar la operación Timer. La unidad puede ser encendida y apagada automáticamente en el siguiente horario: Antes de que usted se levante por la mañana o usted vuelva a casa o después de que usted se duerma por la noche.

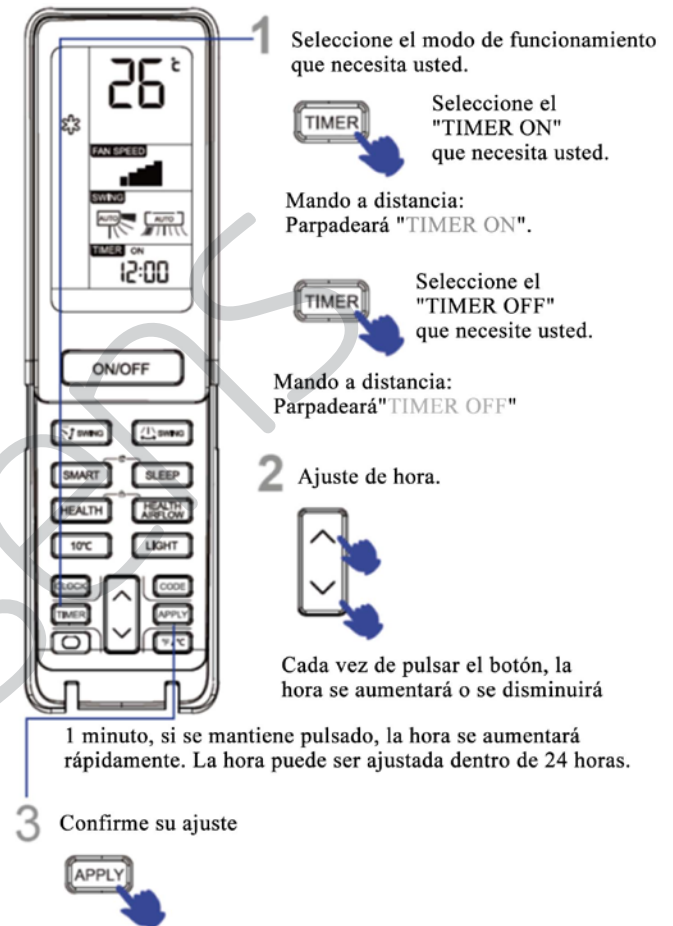

Después de ajustar la hora correcta y pulsar el botón APPLY para confirmar, "ON" u "OFF" en el mando a distancia dejará de parpadear.

Para cancelar el modo TIMER

Sólo hace falta pulsar el botón TIMER varias veces hasta que la visualización de TIMER desaparecerá.

Operación

■ SLEEP Comfortable

Antes de ir a la cama, usted puede pulsar el botón SLEEP y la unidad funcionará en modo SLEEP y le traerá un sueño profundo.



Modo en Funcionamiento

1. En modo COOL, DRY

1 Las horas después de entrar en el modo SLEEP, la temperatura se convertirá en 1°C más alta que la temperatura configurada. Después de otra hora más, la temperatura subirá 1°C más. Bajo este estado la unidad funcionará por 6 horas, entonces la temperatura actual es más alta que la temperatura configurada, por eso la temperatura del interior no va a ser demasiado baja para que usted duerma.

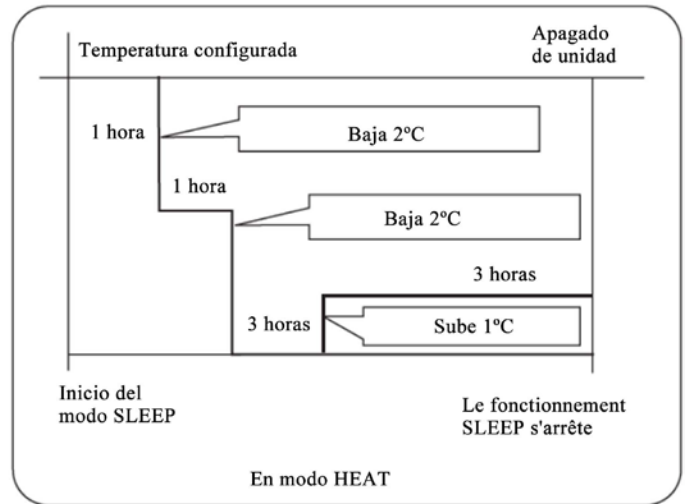

3. En modo SMART

La unidad funcionará en correspondiente modo SLEEP, el cual adaptado para el modo de funcionamiento seleccionado automáticamente.

4. Cuando la función de sueño tranquilo está ajustada a 8 horas y el tiempo de sueño tranquilo no se puede ajustar. Cuando la función de TIMER está preparada, la función de sueño tranquilo no se puede configurar. Después de la función de sueño tranquila está configurada, si el usuario restablece la función TIMER, la función de sueño será cancelada; la máquina estará en el estado de Timing-On, si los dos modos se configuran al mismo tiempo, cualquier del tiempo de operación es terminado primero, la unidad dejará de funcionar automáticamente, y el otro modo se cancelará.

Función de Recuperación del Fallo de Alimentación

Si la unidad se enciende en el primer momento, el compresor no empezará a funcionar a menos que hayan transcurrido 3 minutos. Cuando se recupera la alimentación después del fallo de alimentación, la unidad funcionará automáticamente y el compresor comenzará a funcionar después de 3 minutos más tarde.

Observación de la recuperación del fallo de alimentación:

Pulse el botón SLEEP diez veces en cinco segundos para entrar en la función después de escuchar cuatro sonidos. Y pulse el botón SLEEP diez veces en cinco segundos para salir de la función después de escuchar dos sonidos.

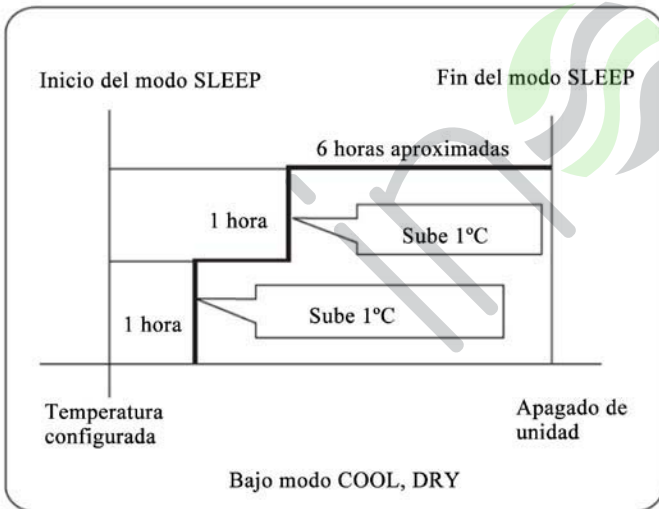

2. En modo HEAT

1 hora después de entrar en el modo SLEEP, la temperatura bajará 2°C comparando con la temperatura configurada. Después de 1 hora más, la temperatura también bajará 2°C más. La unidad mantendrá la temperatura por 3 horas. Por eso la temperatura es más baja que la temperatura configurada y la temperatura del interior no será demasiado alta para que usted duerma.

Operación

Modo SMART

(Esta función no es disponible en algunos modelos)

¡Un-solo-clic puede darle una habitación confortable!

La unidad de aire acondicionado puede detectar la temperatura interior y la humedad y realizar los correspondientes ajustes.



Inicio de SMART

Pulse el botón ON/OFF, la unidad se enciende. Pulse el botón SMART, "☺" se visualiza en el mando a distancia.

- SMART FRESCO
- SMART DESESCARCHE
- SMART VELOCIDAD DE AIRE
- SMART AIRE SALUDABLE
- SMART SECO
- SMART SUAVE
- SMART TEMPERATURA CONTROLADA

SMART OR ON/OFF Desactivación de SMART u ON/OFF SMART

Modo ECO

El modo puede realizar los ajustes de acuerdo con la temperatura ambiental, funcionando con el ahorro energético.

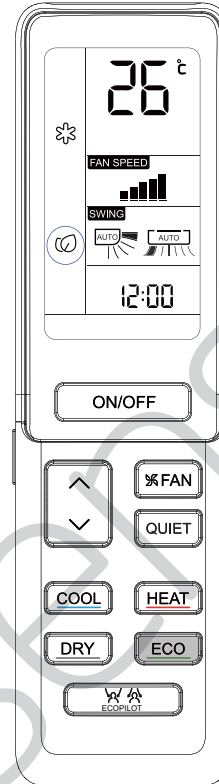

Después de pulsar el botón ECO, "☺" se visualiza en el mando a distancia, la unidad va a funcionar bajo el modo ECONOMY.

Después de pulsar otra vez el botón ECO, "☺" desaparecerá y el modo se desactivará.

- La función de ahorro de energía sólo es disponible bajo el modo refrigeración, calefacción o deshumidificación, después de la función de ahorro de energía ser configurada, pulsar la tecla SHARP, MUTE, SLEEP o SMART puede desactivar la función de ahorro de energía.
- Después de activar la función de ahorro de energía, la unidad principal puede ajustar automáticamente la temperatura configurada y controlar la interrupción del compresor que puede ser diferente que el ajuste de usuario.
- La función de ahorro de energía es más eficiente después de funcionar por un largo tiempo (más que 2 horas)

En el modo de refrigeración, calefacción y deshumidificación, pulsar la tecla SMART para entrar en la función SMART. Bajo el modo SMART en funcionamiento, cuando el aire acondicionado está funcionando, podrá seleccionar automáticamente el modo refrigeración, calefacción y deshumidificación o ventilación. Cuando la función SMART está activada, pulsar la tecla "COOLING", "HEATING" o "DEHUMIDIFYING" para cambiar a otro modo, usted va a desactivar la función SMART.

Operación

■ Modo HEALTH



Pulse el botón HEALTH dos veces,  desaparecerá, y el modo se desactivará.

Función de esterilización UV: Utiliza la banda C, cuyo efecto de esterilización más eficaz en luz ultravioleta, para eliminar microorganismos dañinos como bacterias en el aire, con efecto notable y hacer que el aire sea saludable.

Atención:

1. Se recomienda usar la función de esterilización UV durante 1-2 horas al día, más tiempo puede afectar a la vida útil de la lámpara UV.
2. No mire directamente a la lámpara UV ni la toque con la mano cuando la función de esterilización esté activada. Desactive la función de esterilización antes de abrir el panel.
3. Puede aparecer una luz azul cerca de la entrada del aire acondicionado cuando la función de esterilización está activada.
4. La lámpara UV se encenderá solo cuando se ponga en marcha el ventilador interno y se active la función saludable.

■ Operación de ON/OFF y operación de prueba

Operación de ON/OFF:

- Use la operación sólo cuando se pierde el mando a distancia o el mando de distancia tiene fallo. Y bajo el modo de funcionamiento de emergencia, el aire acondicionado puede funcionar automáticamente por un cierto tiempo.
- Cuando se pulsa el botón de operación de emergencia, se escuchará una vez del sonido "Pi" que significa el inicio de este modo.
- Después de pulsar el botón y empezar el modo de emergencia, la unidad va a funcionar automáticamente de acuerdo con las siguientes condiciones:

Temperatura interior	Temperatura configurada	Modo de TIMER	Velocidad de aire	Modo
Sobre 24 °C	24 °C	No	AUTO	COOL
Bajo 24 °C	24 °C	No	AUTO	HEAT

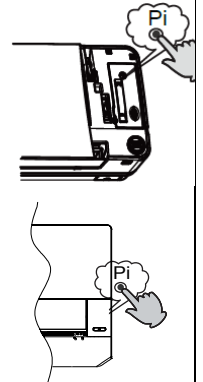

- El cambio de la temperatura configurada o de la velocidad de aire no es disponible. El modo TIMER o DRY tampoco es disponible.

Operación de prueba:

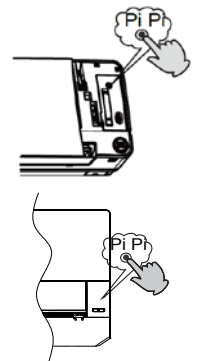

El botón de operación de prueba usa el mismo botón del modo de emergencia.

- Use el botón en la operación de prueba cuando la temperatura del interior es menor que 16°C, no lo use bajo el funcionamiento normal.



- Mantenga pulsado el botón de operación de prueba por más que 5 segundos. Después de escuchar dos veces del sonido "Pi", **liberar el botón: Empezará el modo refrigeración con la velocidad del flujo de aire "HI".**

■ Carga de batería

- 1  Remueva la tapa;
- 2  Cargue las baterías según las instrucciones. 2 baterías de R-03, tecla de restablecimiento (cilindro). Asegúrese de que las baterías se carguen correctamente;
- 3  Cargue las baterías y ponga la tapa.

INFORMACIÓN IMPORTANTE ACERCA DEL REFRIGERANTE UTILIZADO

Contiene gases fluorados de efecto invernadero regulados por el Protocolo de Kioto.

A

B 1= _____ kg

C 2= _____ kg

D 1+2= _____ kg

F E

Este producto contiene gases fluorados de efecto invernadero regulados por el Protocolo de Kioto. No los libere libremente a la atmósfera.

Tipo de refrigerante: R32

Valor GWP*: 675

GWP = Potencial de contribución al calentamiento global

Escriba con tinta indeleble:

- 1 la carga de refrigerante que contiene el producto de fábrica
- 2 la cantidad de refrigerante adicional cargada durante la instalación y
- 1+2 la carga total de refrigerante

en la etiqueta de carga de refrigerante suministrada con el producto. Una vez escritos los datos correspondientes, la etiqueta deberá adherirse cerca de la conexión de carga del producto (por ejemplo, sobre la parte interna de la cubierta de la válvula de retención).

A Contiene gases fluorados de efecto invernadero regulados por el Protocolo de Kioto.

B Carga de refrigerante que contiene el producto de fábrica: consulte la placa de características de la unidad.

C Cantidad de refrigerante adicional cargada durante la instalación.

D Carga total de refrigerante.

E Unidad exterior.

F Botella de refrigerante y colector de carga.

CONFORMIDAD DE LOS MODELOS SEGÚN LAS NORMATIVAS EUROPEAS

Clima: T1 Tensión: 230V

CE

Todos los productos satisfacen los requisitos de las siguientes normas europeas:

- 2014/53/EU(RED)
- 2014/517/EU(F-GAS)
- 2009/125/EC(ENERGY)
- 2010/30/EU(ENERGY)
- 2006/1907/EC(REACH)

RoHS

Los productos satisfacen los requisitos de la directiva 2011/65/EU establecida por el Parlamento Europeo y el Consejo sobre restricciones a la utilización de determinadas sustancias peligrosas en aparatos eléctricos y electrónicos (Directiva RoHS UE).

WEEE

De acuerdo con la directiva 2012/19/EU del Parlamento Europeo, se informa al consumidor acerca de los requisitos de eliminación de productos eléctricos y electrónicos.

REQUISITOS DE ELIMINACIÓN:



Su aparato de aire acondicionado ha sido marcado con este símbolo, el cual significa que los productos de tipo eléctrico y electrónico no deben mezclarse con residuos domésticos sin clasificar. No intente desmontar el sistema personalmente: tanto el desmontaje del sistema de aire acondicionado como la manipulación del refrigerante, el aceite y cualquier otro componente deben ser llevados a cabo por un instalador capacitado, de acuerdo con la legislación local y nacional al efecto. Los aparatos de aire acondicionado deben ser manipulados en instalaciones de manipulación especializadas y aptas para su reutilización, reciclado y recuperación. Al garantizar la correcta eliminación de este producto, usted contribuirá a evitar las posibles consecuencias negativas que podría provocar sobre el medioambiente y la salud humana. Póngase en contacto con el instalador o la autoridad local pertinente si desea obtener más información. Las pilas deben ser extraídas del mando a distancia y eliminadas de forma independiente, de acuerdo con la legislación local y nacional al efecto.

Wi-Fi

- Máxima potencia de transmisión inalámbrica (20 dBm)
- Rango de frecuencia de operación inalámbrica (2400-2483.5MHz)

Instalación de la unidad interior

Herramientas necesarias para realizar la instalación

- Destornillador
- Alicata
- Sierra para metales
- Broca de tubo
- Llave (17, 19 y 26 mm)
- Detector de fugas de gas o agua jabonosa
- Llave dinamométrica (17 mm, 22 mm, 26 mm)
- Cortatubos
- Herramienta de conicidad
- Cuchilla
- Metro
- Avellanador

Fuente de alimentación

- Antes de insertar el enchufe de alimentación en la toma, compruebe que el voltaje no falla.
- La fuente de alimentación es la que figura en la placa de datos nominales.
- Instale el aparato en un circuito dedicado de alimentación.
- Debe existir una toma al alcance del cable de alimentación. No trate de prolongar el cable cortándolo.

Selección del lugar de instalación

- Coloque la unidad sobre una superficie que pueda soportarla correctamente y no provoque vibraciones.
- Asegúrese de que el lugar no se ve afectado por calor o vapor generado en las cercanías y donde la unidad pueda funcionar sin perturbaciones.
- Asegúrese de que el lugar permita un drenaje sencillo y en el que puedan conectarse los tubos a la unidad exterior.
- Asegúrese de que el aire frío pueda distribuirse uniformemente por la sala.
- Coloque la unidad interior cerca de una toma de suministro eléctrico con espacio suficiente alrededor.
- Coloque la unidad interior de modo que se encuentre a más de 1 metro de televisiones, radios, aparatos inalámbricos y lámparas fluorescentes.
- En el caso de fijar el mando a distancia a una pared, colóquelo donde la unidad interior pueda recibir su señal mientras estén encendidas las lámparas fluorescentes de la sala.

Diagrama de instalación de unidades interiores

Los modelos cumplen la norma R32 sobre refrigerantes libres de HFC

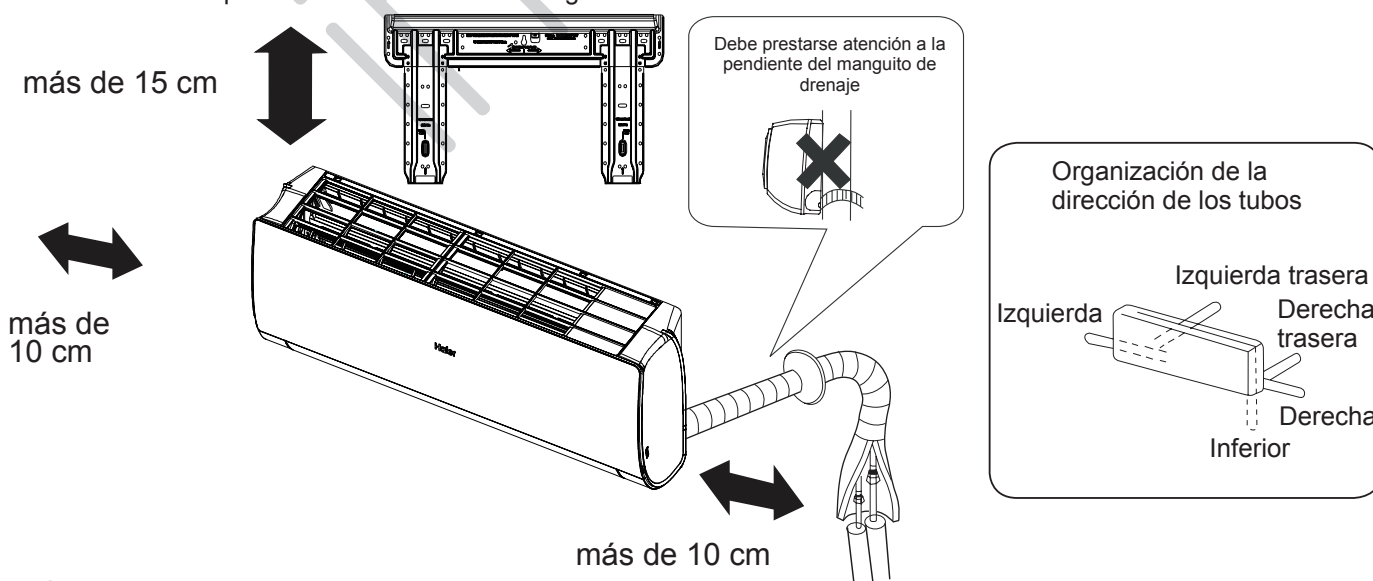

Si se usa el tubo de drenaje del lado izquierdo, asegúrese de que el orificio se comunique.

La distancia entre la unidad interior y el suelo debe ser superior a 2 m.

Recuerde que la ilustración anterior podría no reflejar fielmente el producto adquirido y debe utilizarse únicamente como referencia.

Instalación de la unidad interior

1 Instalar la placa de montaje y ubicar el orificio en la pared

Al fijar por primera vez la placa de montaje

1. Nivele correctamente la placa a fijar contra la pared basándose en pilares o dinteles cercanos y fije temporalmente la placa con un clavo de acero.
2. Asegúrese de nuevo de que la placa se encuentre bien nivelada colgando una plomada desde el punto superior central de la placa. Una vez comprobado, fije la placa con el clavo de acero de fijación.
3. Busque la ubicación del orificio de pared A/C utilizando un metro.

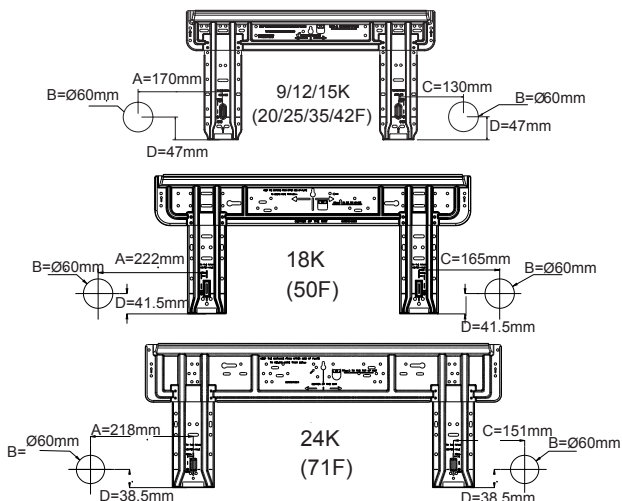

[Izquierda · Entubación trasera izquierda]

- En caso de realizar la entubación por el lado izquierdo, corte con una cuchilla la cubierta de la entubación izquierda.
- En caso de realizar la entubación a través de la parte trasera izquierda, doble los tubos de acuerdo con la dirección de entubación que figura en la marca del orificio de entubación trasera izquierda, ubicada sobre los materiales aislantes.

1. Pase la manguera aislante a través del hueco de los materiales de aislamiento de calor de la unidad interior.
2. Inserte los cables eléctricos de interior / exterior a través de la parte trasera de la unidad interior y tire de ellos desde la parte delantera. A continuación, conéctelos.
3. Cubra la cara de sellado con aceite refrigerante y conecte los tubos. Cubra la conexión con material aislante de calor y asegúrese de fijarla con cinta adhesiva.

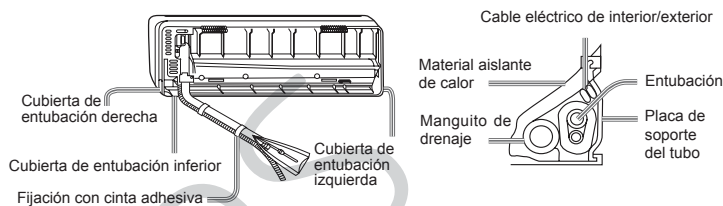

- Los cables eléctricos de interior/exterior deben conectarse a la entubación del refrigerante utilizando cinta protectora.

[Entubación en otra dirección]

- Corte con una cuchilla la cubierta de entubación de acuerdo con la dirección de entubación y doble los tubos de acuerdo con la posición del orificio en la pared. Tenga cuidado de no romper los tubos al doblarlos.
- Conecte previamente el cable eléctrico de interior / exterior y tire de la conexión al aislante de calor del componente de conexión.

Al montar la placa de montaje fijándola a una barra lateral y un dintel

- Fije una barra de montaje (se vende por separado) a la barra lateral y el dintel, y asegure la placa a la barra de montaje fijada.
- Consulte la sección anterior "Al fijar por primera vez la placa de montaje" para más información acerca del orificio de la pared.

2 Practicar un orificio en la pared e instalar la cubierta del orificio de entubación

- Practique un orificio de 60 mm de diámetro con pendiente ligeramente descendiente hacia el exterior de la pared.
- Instale la cubierta del orificio de entubación y séllela con masilla después de la instalación.

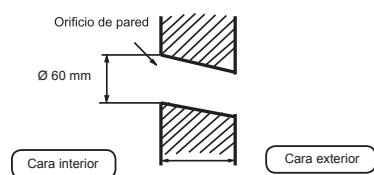

(Sección del orificio de pared) © Tubo del orificio de entubación

3 Instalación de la unidad interior

Extracción de los tubos

[Entubación trasera]

- Extraiga los tubos y el manguito de drenaje y fíjelos con cinta adhesiva

Fijación de la unidad interior

- Cuelgue con seguridad la unidad de las muescas superiores de la placa de montaje. Mueva el bastidor hacia los lados para verificar que la fijación se haya realizado de la forma correcta.
- Para fijar el bastidor a la placa de montaje, sostenga el aislante del bastidor por debajo y colóquelo en posición perpendicular.

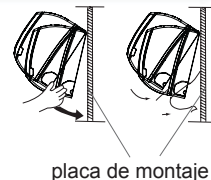

Descarga de la unidad interior

- Al descargar la unidad interior, utilice la mano para levantar el bastidor y separarlo del gancho. Levante entonces la parte inferior del bastidor llevándolo hacia fuera ligeramente hasta que la unidad se separe de la placa de montaje.

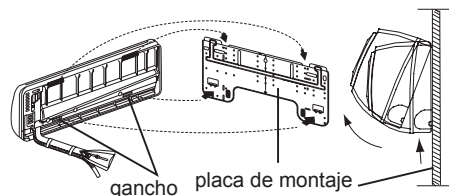

4 Conexión de los cables eléctricos de interior/exterior

Extraer la cubierta del cableado

- Extraiga la cubierta de los terminales situada en la esquina inferior derecha de la unidad interior. Extraiga entonces la cubierta del cableado desenroscando los tornillos.

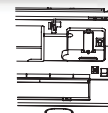

Al conectar el cable después de instalar la unidad de interior

1. Inserte desde fuera el cable en la sala a través del lado izquierdo del orificio de la pared en el que ya se encuentra el tubo.
2. Tire del cable desde el lado delantero y conecte el cable creando un bucle.

Al conectar el cable antes de instalar la unidad de interior

- Inserte el cable desde la parte trasera de la unidad y tire desde la parte delantera.
- Afloje los tornillos e inserte los extremos del cable en el bloque de terminales. Apriete entonces los tornillos.
- Tire ligeramente del cable para asegurarse de que los cables han quedado correctamente insertados y apretados.
- Después de conectar el cable, no olvide fijar el cable conectado con la cubierta de cable.

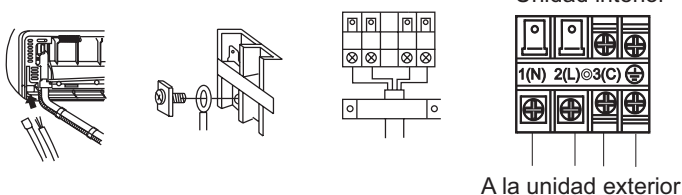

Nota:

Al conectar el cable, confirme el número de terminales de las unidades interior y exterior detenidamente. Si el cableado no se ha realizado correctamente no se podrá utilizar el aparato correctamente, provocándose un defecto.

Cableado de conexión	4G 1,0 mm ²
----------------------	------------------------

1. Si el cable de alimentación está dañado deberá ser reemplazado por el fabricante, agente de servicio o profesional cualificado. El tipo de cable de conexión es H05RN-F o H07RN-F.
2. Si el fusible de la placa PC está roto, cámbielo por otro de tipo T.3.15A/250 VCA (interior)
3. El método de cableado debe satisfacer los requisitos de las normas locales de cableado.
4. Después de la instalación, el enchufe de alimentación debe encontrarse ubicado en un lugar fácilmente accesible.
5. Debe instalarse un interruptor en el cableado fijo. El interruptor deberá ser de tipo omnipolar y la distancia entre los dos contactos no deberá ser inferior a 3mm.

5 Instalación de la fuente de alimentación

- La fuente de alimentación debe utilizarse exclusivamente con el aparato de aire acondicionado.
- En caso de instalar el aire acondicionado en un lugar húmedo, instale un interruptor de fugas de masa.
- Para realizar la instalación en otro lugar, utilice un interruptor de circuito situado lo más lejos posible.

6 Trabajos de corte y conicidad de los tubos

- El corte del tubo se realiza con un cortador de tubos. Deberán eliminarse las rebabas.
- Después de insertar la tuerca cónica deberá procederse a realizar los trabajos de conicidad.

	Herramienta de conicidad para R410A	Herramienta de conicidad convencional	
	De tipo acoplamiento	De tipo acoplamiento (tipo rígido)	De tipo palometa (tipo imperial)
A	0~0,5 mm	1,0~1,5 mm	1,5~2,0 mm

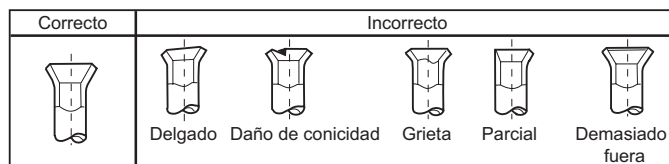
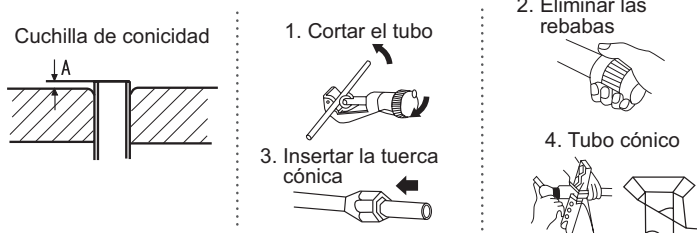

7 Durante el drenaje

- Instale el manguito de drenaje formando una pendiente descendiente.
- No practique el drenaje como se muestra a continuación.

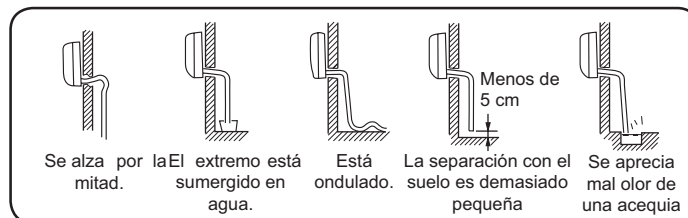

- Deposite agua en la bandeja de drenaje de la unidad interior y confirme que el drenaje se realiza correctamente hacia fuera.
- En caso de que el manguito de drenaje se encuentre en una sala, asegúrese de aplicar aislante de calor.

8 Durante el drenaje

Indicación de código	Descripción del problema	Analizar y diagnosticar
E1	Fallo del sensor de temperatura ambiente	Conexión defectuosa del conector; Termistor defectuoso; PCB defectuosa;
E2	Error del sensor de intercambio de calor	
E4	Error de EEPROM interna	Datos de EEPROM defectuosos; Memoria EEPROM defectuosa; PCB defectuosa;
E7	Error de comunicación entre las unidades interior y exterior	Error de transmisión de señal entre las unidades interior y exterior debido a un error de cableado; PCB defectuosa;
E14	Avería del motor del ventilador interior	Funcionamiento interrumpido debido a la ruptura de un cable dentro del motor del ventilador; Funcionamiento interrumpido debido a la ruptura de los hilos de plomo del motor del ventilador; Error de detección debido a una placa PCB defectuosa de la unidad interior;

9 Prueba de instalación y ejecución de la prueba

- Explique al cliente cómo utilizar el aparato utilizando el manual de instrucciones.



Compruebe los siguientes puntos de prueba

Escriba una marca ✓ en las casillas

- ¿Existe una fuga de gas en la conexión del tubo?
- ¿Aislamiento de calor de la conexión del tubo?
- ¿Están los cables de conexión interiores y exteriores firmemente insertados en el bloque de terminales?
- ¿Están los cables de conexión interior y exterior fijados firmemente?
- ¿Se ha realizado el drenaje correctamente?
- ¿Está la línea de tierra conectada con seguridad?
- ¿Está la unidad interior fijada con seguridad?
- ¿Cumple la normativa la fuente de voltaje?
- ¿Se aprecian ruidos?
- ¿Está la lámpara iluminada normalmente?
- ¿Se realizan normalmente las operaciones de calentamiento (con la bomba de calor) y refrigeración?
- ¿Funciona correctamente el regulador de temperatura de la sala?

Mantenimiento

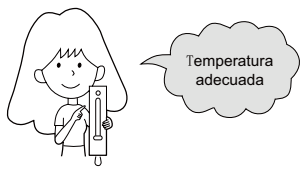
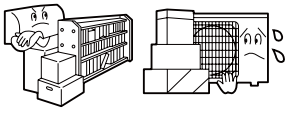
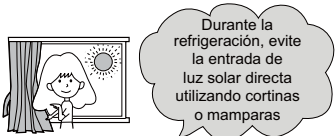
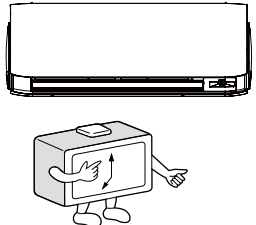
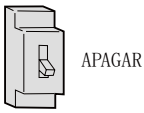
Para utilizar el aparato de aire acondicionado de forma inteligente

<p>Configure una temperatura adecuada para la habitación.</p> 	<p>No bloquee las tomas de entrada o salida de aire.</p> 
<p>No bloquee las tomas de entrada o salida de aire.</p> 	<p>Utilice el temporizador de forma eficiente</p> 
<p>Si no tiene intención de usar la unidad durante un periodo prolongado de tiempo, apague el interruptor principal de la fuente de alimentación.</p> 	<p>Utilice las lamas de forma eficiente</p> 

mando a distancia



No use agua; limpie el mando a distancia con un paño seco. No use limpiacristales ni paños impregnados en productos químicos.

Equipo interior



Limpie el aparato de aire acondicionado utilizando un paño suave y seco. Si aprecia manchas graves, utilice un detergente neutro diluido con agua. Escurra el agua del paño antes de la limpieza. Limpie entonces completamente el detergente.



No utilice ninguno de los siguientes productos para limpiar la unidad



Gasolina, benceno, disolvente o productos de limpieza; podrían dañar el revestimiento de la unidad. Agua caliente a más de 40 °C (104 °F); podría provocar efectos de decoloración o deformación.

Limpieza del filtro de aire

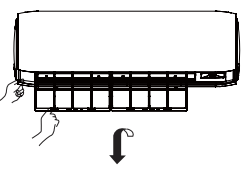
- Mantenga pulsado el botón "SMART" por 5s para levantar parcialmente el panel
- Abra el panel con la mano y soporte el panel con un soporte
- Remueva el filtro
- Limpie el filtro
- Monte el filtro
- Remueva el soporte y cierre el panel
-

Sustitución del filtro purificador de aire

- Abra la rejilla de la toma de entrada

Mantenga pulsado el botón "SMART" por 5s para levantar parcialmente el panel

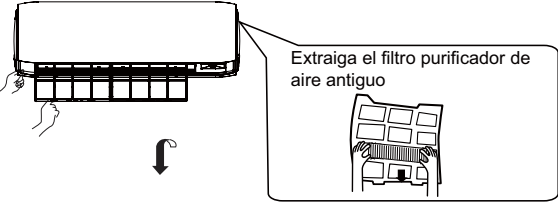

- Extraiga el filtro de aire estándar

Deslice el mando ligeramente hacia arriba para liberar el filtro y, a continuación, tire de él.

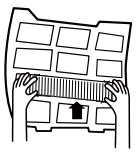

Extraiga el filtro purificador de aire antiguo
- Instale el filtro purificador de aire

Coloque los accesorios del filtro purificador de aire en los soportes izquierdo y derecho del filtro.



- Instale el filtro de aire estándar (Instalación necesaria)
 

ATENCIÓN:

La superficie de color blanco del filtro purificador de aire fotocatalizador debe quedar orientada hacia fuera, mientras que la superficie de color negro debe quedar orientada hacia la unidad. Por su parte, la superficie de color verde del filtro purificador de aire antibacterias debe quedar orientada hacia fuera, mientras que la superficie de color blanco debe quedar orientada hacia la unidad.

- Cierre la rejilla de la toma de entrada

Mantenga pulsado el botón "SMART" y el panel bajará y cierre automáticamente

NOTA:

- El filtro purificador de aire fotocatalizador se solarizará en un periodo de tiempo fijo. En el caso de una familia normal, suele solarizarse cada 6 meses.
- El filtro purificador de aire antibacterias disfruta de una gran durabilidad y no es necesario sustituirlo. No obstante, durante las temporadas de uso es recomendable eliminar el polvo con frecuencia utilizando un aspirador o agitándolo ligeramente. De lo contrario, su rendimiento puede verse afectado.
- Cuando no se encuentre en uso, conserve el filtro purificador de aire antibacterias en un lugar fresco y seco y evite su exposición a la luz solar directa durante periodos prolongados de tiempo. De lo contrario, su capacidad de esterilización se reducirá.

Precauciones

⚠ ADVERTENCIA

Llame al departamento de ventas / asistencia técnica si desea obtener más información acerca de la Instalación.

No intente instalar este aparato de aire acondicionado personalmente.

Una instalación incorrecta podría provocar descargas eléctricas, incendios o fugas de agua.

⚠ ADVERTENCIA

Si aprecia alguna anomalía, como una pequeña quemadura, detenga inmediatamente el funcionamiento del aparato y póngase en contacto con su punto de venta.

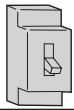

!
CUMPLIMIENTO
ESTRICTO

Utilice una fuente de alimentación exclusiva equipada con un interruptor de circuito.

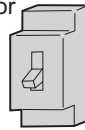

!
CUMPLIMIENTO
ESTRICTO

Compruebe que la instalación del drenaje se haya llevado a cabo correctamente.

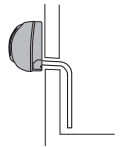

Conecte el cable de la fuente de alimentación completamente a la toma de suministro eléctrico.



!
CUMPLIMIENTO
ESTRICTO

Utilice un nivel de voltaje adecuado.



!
CUMPLIMIENTO
ESTRICTO

1. No prolongue el cable de la fuente de alimentación ni lo conecte por un punto intermedio.
2. No instale el aparato en un lugar en el que sea posible la generación de fugas de gas inflamable alrededor de la unidad.
3. No permita que la unidad resulte expuesta a vapores de agua o de aceite.

⊘
PROHIBIDO

No enrolle el cable de la fuente de alimentación.

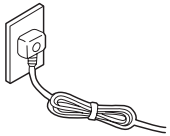

⊘
PROHIBIDO

Extreme la precaución para evitar dañar el cable de la fuente de alimentación.

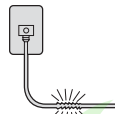

⊘
PROHIBIDO

No inserte objetos a través de la toma de entrada o salida de aire.

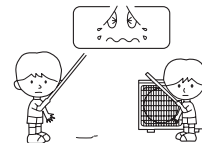

⊘
PROHIBIDO

No inicie ni detenga el funcionamiento del aparato desconectando el cable de la fuente de alimentación.

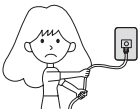

⊘
PROHIBIDO

No dirija el flujo de aire directamente hacia personas, en especial hacia niños o ancianos.



⊘
PROHIBIDO

No intente reparar o reconstruir el aparato personalmente.

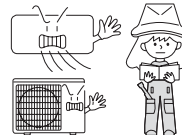

Conecte el cable de conexión a tierra.

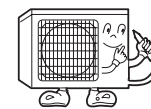

⏚
Conexión a tierra

⚠ PRECAUCIÓN

No utilice el aparato con fines de conservación de alimentos, obras de arte, equipos de precisión o cultivos, ni tampoco en instalaciones agrarias.

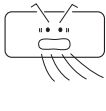

⊘
PROHIBIDO

Aspire aire fresco con frecuencia, especialmente si hay algún aparato de gas en funcionamiento al mismo tiempo.

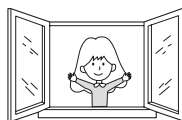

!
CUMPLIMIENTO
ESTRICTO

No accione el interruptor con las manos mojadas.

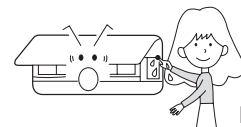

⊘
PROHIBIDO

No instale la unidad cerca de una chimenea u otro aparato de calefacción.

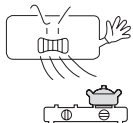

⊘
PROHIBIDO

Compruebe que el soporte de instalación se encuentre en buenas condiciones.

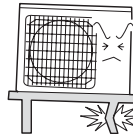

⊘
PROHIBIDO

No deposite agua sobre la unidad para limpiarla.

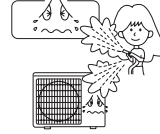

⊘
PROHIBIDO

No coloque animales o plantas en la ruta directa del flujo de aire.

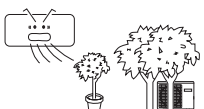

⊘
PROHIBIDO

No coloque ningún objeto sobre la unidad ni se suba a ella.



⊘
PROHIBIDO



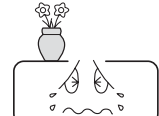

No coloque jarrones o contenedores de agua de otro tipo sobre la unidad.



⊘
PROHIBIDO

Resolución de problemas

Antes de solicitar asistencia técnica, compruebe los siguientes puntos.

	Problema	Causa o puntos a comprobar
Inspección de comportamiento normal	El sistema no se reinicia inmediatamente. 	<ul style="list-style-type: none"> ● Cuando se detiene la unidad, ésta no se reinicia inmediatamente hasta después de transcurridos 3 minutos para proteger el sistema. ● Si la toma eléctrica se extrae y vuelve a insertarse, el circuito de protección se activa durante 3 minutos para proteger el acondicionador de aire.
	La unidad emite ruidos. 	<ul style="list-style-type: none"> ● Es posible que se escuche un susurro o gorgoteo durante el funcionamiento de la unidad o al detenerla. El sonido es aún más intenso después de 2-3 minutos una vez puesta en marcha la unidad. (El ruido viene generado por el refrigerante que fluye por el sistema). ● Es posible que se escuchen crujidos durante el funcionamiento de la unidad. Este sonido se genera como consecuencia de la expansión o contracción de la carcasa que se deriva de los cambios de temperatura. ● Si se escucha un ruido muy fuerte durante el funcionamiento de la unidad, el filtro de aire podría estar demasiado sucio.
	Se aprecian olores.	● Esto se debe a que el aire del entorno, con olor a muebles, pintura o cigarrillos, circula a través del sistema.
	El aparato expulsa vapor o vaho. 	● Durante el funcionamiento en el modo FRÍO o SECO, el equipo podría expulsar vapores. Esto se debe a la refrigeración repentina del aire interior.
	No es posible cambiar la velocidad del ventilador en el modo seco.	● El modo SECO, cuando la temperatura de la habitación desciende por debajo de la configuración de temperatura +2°C, la unidad pasa inmediatamente a la velocidad BAJA independientemente de la configuración de VENTILADOR.
Pruebas múltiples		<ul style="list-style-type: none"> ● ¿Está insertada la toma de alimentación? ● ¿Se ha producido un fallo de alimentación? ● ¿Se ha fundido algún fusible?
	Refrigeración insuficiente 	<ul style="list-style-type: none"> ● ¿Está sucio el filtro de aire? Normalmente debe limpiarse cada 15 días. ● ¿Existen obstáculos en la entrada o salida de aire? ● ¿Se ha configurado a temperatura correctamente? ● ¿Existen puertas o ventanas abiertas? ● ¿Penetra la luz solar directamente a través las ventanas durante el funcionamiento en modo de refrigeración? (Utilice cortinas) ● ¿Existen demasiadas fuentes de calor o demasiadas personas en la habitación durante la refrigeración?

Precauciones

- No obstruya ni cubra la rejilla de ventilación del aire acondicionado. No coloque los dedos ni ningún otro objeto en la entrada/salida y las lamas móviles.
- Este producto no está pensado para ser utilizado por personas (incluidos niños) con discapacidad mental, sensorial o física, o bien por quienes no tienen experiencia o carecen de conocimiento, a menos que otra persona responsable de su seguridad supervise su uso o le indique cómo debe hacerlo. Deberá asegurarse de que los niños no juegan con el aparato.

Especificaciones

El circuito de refrigerante ha sido diseñado a prueba de fugas.

La máquina puede adaptarse a las siguientes situaciones

1. Intervalos válidos de temperatura ambiental:

Refrigeración	Interior	Máximo: D.B/W.B Mínimo: D.B/W.B	35°C/24 °C 21°C/15 °C
	Exterior	Máximo: D.B/W.B Mínimo: D.B	43°C/26 °C -20 °C
Calefacción	Interior	Máximo: D.B Mínimo: D.B	27°C 10°C
	Exterior	Máximo: D.B/W.B Mínimo: D.B	24°C/18 °C -15°C
	Exterior (INVERTER)	Máximo: D.B/W.B Mínimo: D.B	24°C/18 °C -20 °C

2. Si el cable de alimentación está dañado deberá ser reemplazado por el fabricante, agente de servicio o persona cualificada similar.
3. Si se funde el fusible de la placa de PC de la unidad interior, cámbielo por otro de tipo T. 3,15 A / 250 V. Si se funde el fusible de la unidad exterior, cámbielo por otro de tipo T. 25 A / 250 V.
4. El método de cableado debe satisfacer los requisitos de las normas locales de cableado.
5. Después de la instalación, el enchufe de alimentación debe encontrarse ubicado en un lugar fácilmente accesible.
6. Las pilas gastadas deben ser eliminadas correctamente.
7. El aparato no ha sido diseñado para su uso por niños o personas enfermas sin supervisión.
8. Los niños pequeños deberán ser supervisados por un adulto para asegurarse de que no juegan con el aparato.
9. Emplee la toma de alimentación adecuada para el cable de alimentación utilizado.
10. El enchufe de alimentación y el cable de conexión deben satisfacer los requisitos de la normativa local.
11. Para proteger los equipos, apague primero el interruptor A/C, y desconecte la alimentación después de 30 segundos.

Haier

Dirección: No.1 Haier Road, Hi-tech Zone, Qingdao 266101

República Popular China

Contactos: TEL: +86-532-8893-7937

Sitio web: www.haierhvac.eu



Leggere attentamente le precauzioni in questo manuale prima di utilizzare l'unità.



Questo apparecchio contiene R32.

Tenere questo manuale dove l'utente può trovarlo facilmente.

ATTENZIONE:

- Non utilizzare mezzi per accelerare il processo di sbrinamento o per pulire che siano diversi da quelli raccomandati dal produttore.
- L'apparecchio deve essere conservato in una stanza senza fonti di ignizione a funzionamento continuo (ad esempio: fiamme libere, un apparecchio a gas in funzione o un riscaldatore elettrico in funzione).
- Non perforare né bruciare.
- Siate consapevoli del fatto che i refrigeranti potrebbero non avere un odore.
- L'apparecchio deve essere installato, messo in funzione e conservato in una stanza con una superficie del suolo più grande di 1,2m².
- Se il cavo di alimentazione è danneggiato, deve essere sostituito dal produttore, il suo agente dei servizi o da persone similmente qualificate per evitare rischi.
- Questo apparecchio può essere usato dai bambini di età pari o superiore agli 8 anni e da persone con ridotte capacità fisiche, sensoriali o mentali o mancanza di esperienza e conoscenza nel caso in cui abbiano ricevuto supervisione o istruzioni riguardanti l'uso dell'apparecchio in modo sicuro e capiscano i rischi coinvolti. I bambini non devono giocare con l'apparecchio. Le operazioni di pulizia e manutenzione non devono essere effettuate dai bambini senza supervisione.
- Il metodo di cablaggio deve essere conforme allo standard locale di cablaggio.
- Il tipo di cavo di connessione è H07RN-F.
- Tutti i cavi devono possedere il certificato di autenticazione europeo. Durante l'installazione, quando si interrompono i cavi di collegamento, è necessario assicurarsi che il filo di messa a terra sia l'ultimo ad essere interrotto.
- L'interruttore del condizionatore dovrebbe essere un interruttore onnipolare; e la distanza tra i due contatti non dovrebbe essere inferiore a 3mm. Tali mezzi di scollegamento devono essere incorporati nel cablaggio.
- Assicurarsi che l'installazione venga eseguita secondo la regolazione locale di cablaggio da parte di professionisti.
- Assicurarsi che la connessione a terra sia corretta e affidabile.
- Gli interruttori devono essere installati.
- Non utilizzare un refrigerante diverso da quello specificato sull'unità esterna (R32) durante l'installazione, lo spostamento e la riparazione. L'utilizzo di altri refrigeranti potrebbe causare problemi o danneggiare l'unità, e lesionare la persona.



Questo apparecchio contiene una lampada UVC.

ATTENZIONE:

- Leggere le istruzioni di uso e manutenzione prima di aprire l'apparecchio.
- L'esposizione dalla ripresa d'aria superiore e dalla parte interna, può causare l'irritazione degli occhi o della pelle. Durante la rimozione e la manutenzione del filtro dell'aria, assicurarsi che l'alimentazione sia interrotta prima di avvicinarsi al prodotto.
- I pannelli delle lampade UVC munite di simbolo di pericolo delle radiazioni ultraviolette, non devono essere rimossi.
- Apparecchi chiaramente danneggiati non devono essere messi in funzione.
- Non utilizzare lampade UVC fuori dall'unità
- L'unità deve essere scollegata dall'alimentazione prima di sostituire, pulire o eseguire altre operazioni di manutenzione della lampada UVC.
- Il tipo di lampada UVC è 0011012908.
- I pannelli frontali con il simbolo di pericolo di radiazioni ultraviolette, sono dotati di un interruttore di ingresso per interrompere l'alimentazione alle lampade UVC, per la vostra sicurezza. Non sostituire l'interruttore con magneti e altri materiali simili.
- Prima di aprire i pannelli frontali con il simbolo di pericolo di radiazioni ultraviolette, per la manutenzione da parte dell'utente, si consiglia di scollegare l'alimentazione.
- Se la lampada UVC è danneggiata, deve essere sostituita dal produttore, installatore o da persone qualificate, per evitare rischi.
- L'uso non intenzionale dell'apparecchio o il danneggiamento dell'alloggiamento possono provocare la fuoriuscita di pericolose radiazioni UVC. Le radiazioni UV-C possono, anche a piccole dosi, causare danni agli occhi e alla pelle.

Indice

PARTI E FUNZIONI	1
FUNZIONAMENTO	2
INSTALLAZIONE UNITÀ INTERNA	11
MANUTENZIONE	14
AVVERTENZE	15
RISOLUZIONE DEI PROBLEMI	16



Parti e funzioni

Descrizione della funzione Wi-Fi

Il diagramma dell'architettura del sistema

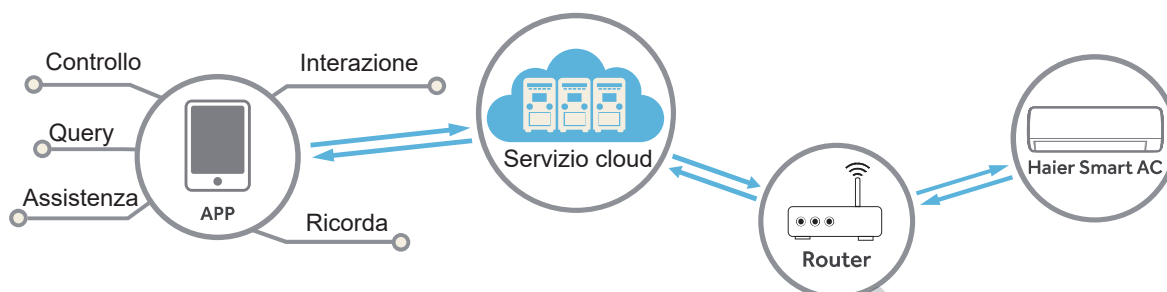

L'ambiente dell'applicazione

Sono necessari uno smartphone e un router wireless, il router wireless deve essere in grado di connettersi a Internet.

Lo smartphone deve avere un sistema IOS o Android:



Sistema IOS
necessita di supporto IOS9.0 o superiore



Sistema Android
necessita di supporto Android 5.0 o superiore

Metodo di configurazione

Scansiona il codice QR qui sotto per scaricare l' APP " hOn " .

Per altre opzioni di download: si prega di ricercare l'APP hOn su:

- App Store (IOS)
- Google Play (Android)
- Huawei AppGallery (Android)



Dopo il download dell'app, registrati, collega il condizionatore d'aria e divertiti a usare hOn per gestire il tuo dispositivo. Fai riferimento alla sezione AIUTO all'interno dell'APP per maggiori dettagli su come registrarsi, collegare l'unità e altre operazioni.

Parti e Funzioni

Unità Interna

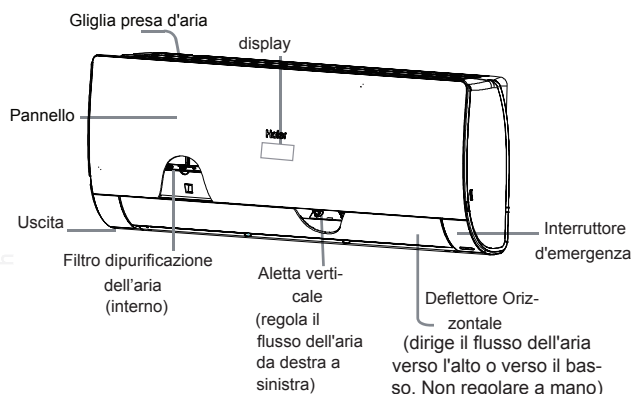

L'effettivo radiatore della presa d'aria potrebbe apparire diverso da quello mostrato nel manuale a seconda del prodotto acquistato

Monitor

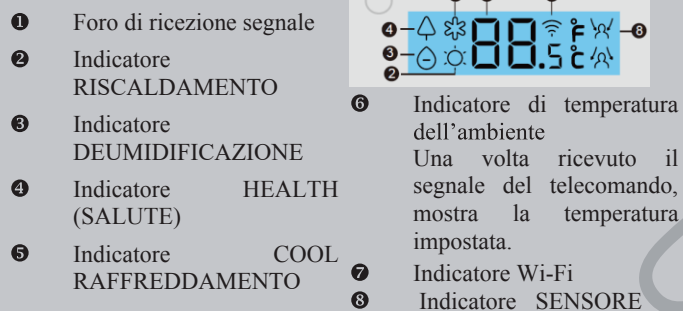

Display

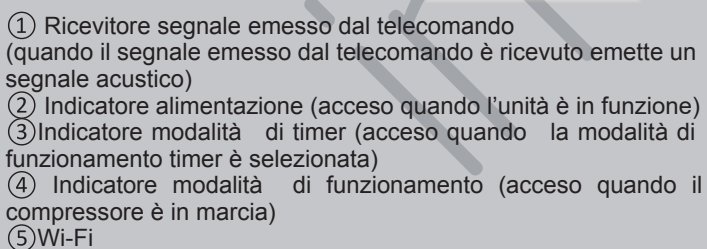

Unità Esterna

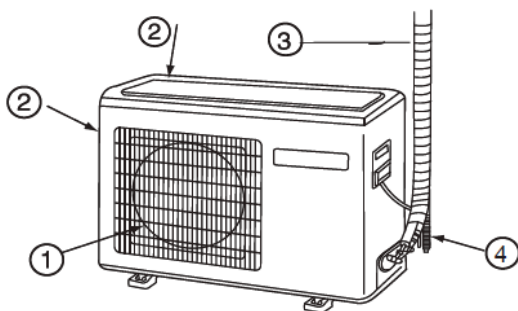

- ① SBOCCO
- ② PRESA D'ARIA
- ③ TUBO CONNESSIONE CABLAGGIO ELETTRICO
- ④ TUBO SCARICO CONDENSA

Telecomando

Lato esterno del telecomando

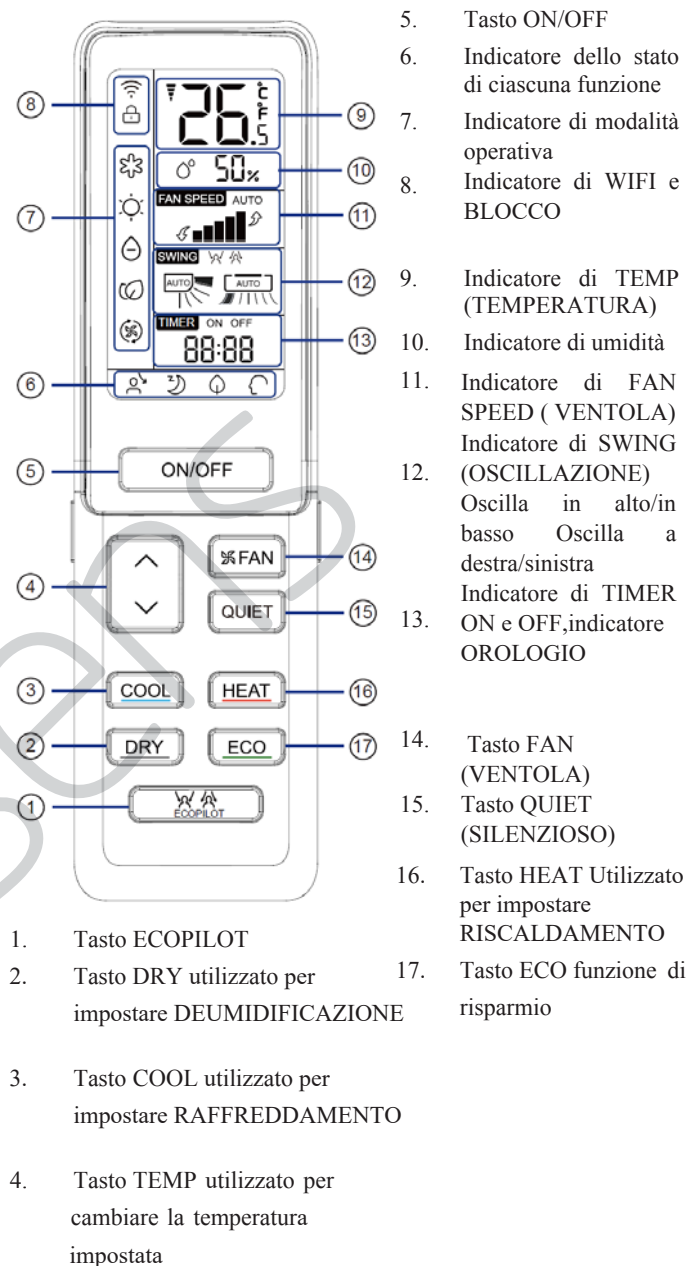

"NOTA:

- a. L'indicatore di umidità non è disponibile su alcuni modelli.
- b. Se il modello comprato ha la funzione Wi-Fi, premere il tasto "ON/OFF" per 5 secondi per entrare in modalità di associazione Wi-Fi. Seguire le istruzioni nell'App.

Parti e Funzioni

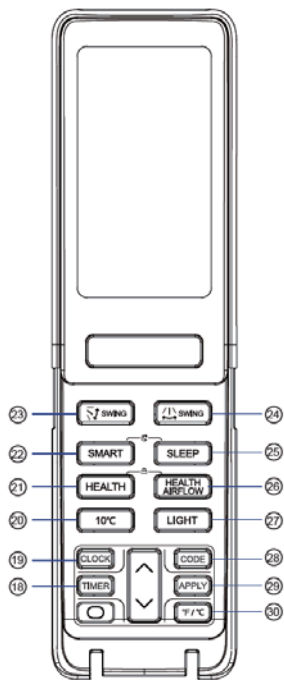

- 18. Tasto TIMER
- 19. Tasto CLOCK (OROLOGIO)
- 20. Tasto riscaldamento speciale 10 °C: mantiene 10 gradi di riscaldamento (valido per RS)
- 21. Tasto HEALTH (SALUTARE)
- 22. Tasto SMART (INTELLIGENTE) Utilizzato per impostare SMART. (Questa funzione non è disponibile su alcuni modelli).
- 23. Tasto SWING alto/basso
- 24. Tasto SWING sinistra/destra
- 25. Tasto SLEEP (FUNZIONE NOTTURNA)
- 26. Tasto HEALTH AIRFLOW (FLUSSO D'ARIA SALUTARE)
- 27. Tasto LIGHT (LUCE)
Accende e spegne display eLED dell'unità interna.
- 28. Tasto CODE Cambia la frequenza di ricezione del telecomando (Frequenze: A-b)
- 29. Tasto APPLY (APPLICA)
- 30. Tasto Temperatura °F/°C

Note:

1. SMART+SLEEP: Quando la funzione del sensore luce è abilitata, l'apparecchio sarà nella modalità . Se l'apparecchio rileva che la luce interna è debole (più bassa del valore impostato) per diversi minuti, la funzione del sensore luce funziona automaticamente. Se l'apparecchio non rileva alcun movimento di persone per 20 minuti, durante i quali la luce è più debole del valore impostato, entrerà nella modalità "SMART+SLEEP" automaticamente. L'apparecchio opererà in base alla curva notturna. (Vedi la funzione "SLEEP" a Pagina 7).

Condizioni di uscita dalla modalità:

- 1) L'apparecchio rileva che la luce interna è più forte del valore impostato per 20 minuti.
 - 2) L'apparecchio è nella modalità "SMART+SLEEP" per 8 ore.
 - 3) La funzione "LIGHT SENSING" è disabilitata.
- Quando si presenta una delle condizioni sopra elencate, l'apparecchio abbandonerà la modalità "SMART+SLEEP". Una volta abbandonata la modalità "SMART+SLEEP", l'apparecchio opererà secondo lo stato operativo inizialmente impostato sul telecomando.

Nota: 1) Questa funzione non è disponibile nella modalità "AIR SUPPLY".

2) Questa funzione non è disponibile nella modalità "SLEEP".

3) Quando si trova nella modalità "REMOTE SLEEP" o il "TIMER" è acceso, l'apparecchio uscirà da questa funzione.

4) Le fonti di luce come le lampade interne e la luce del LED della TV, e i frequenti movimenti di animali domestici incideranno su questa funzione.

2. Premere "HEALTH" + "HEALTH AIRFLOW" contemporaneamente per impostare il blocco tasti "LOCK" ().

Impostare l'OROLOGIO

- 1 Premere il tasto CLOCK,
- 2 Premere "+" o "-" per impostare l'ora corretta.
- 3 Conferma l'ora.

Ogni volta che viene premuto il tasto, l'ora aumenterà o diminuirà di 1 minuto. Se si mantiene premuto il tasto, l'ora cambierà velocemente.

Dopo aver confermato l'impostazione dell'ora, premere APPLY. "AM" e "PM" smetteranno di lampeggiare e l'orologio inizierà a funzionare.

Nota:

La distanza tra la trasmissione del segnale e il foro ricevitore dovrebbe essere entro i 7 m e senza alcun ostacolo. Quando una lampada fluorescente che si accende elettronicamente o un telefono cordless sono installati nella stanza, il ricevitore potrebbe essere disturbato nella ricezione del segnale, quindi la distanza dall'unità interna dovrebbe essere minore.

Una visualizzazione di tutte le icone sullo schermo o una visualizzazione non chiara durante l'operazione indica che le batterie sono in esaurimento. Si prega di cambiare le batterie.

Se il telecomando non funziona normalmente durante l'operazione, si prega di rimuovere le batterie e reinserirle dopo alcuni minuti.

Suggerimento:

Rimuovere le batterie se l'unità non verrà utilizzata per un lungo periodo.

Funzionamento

■ Operazione QUIET

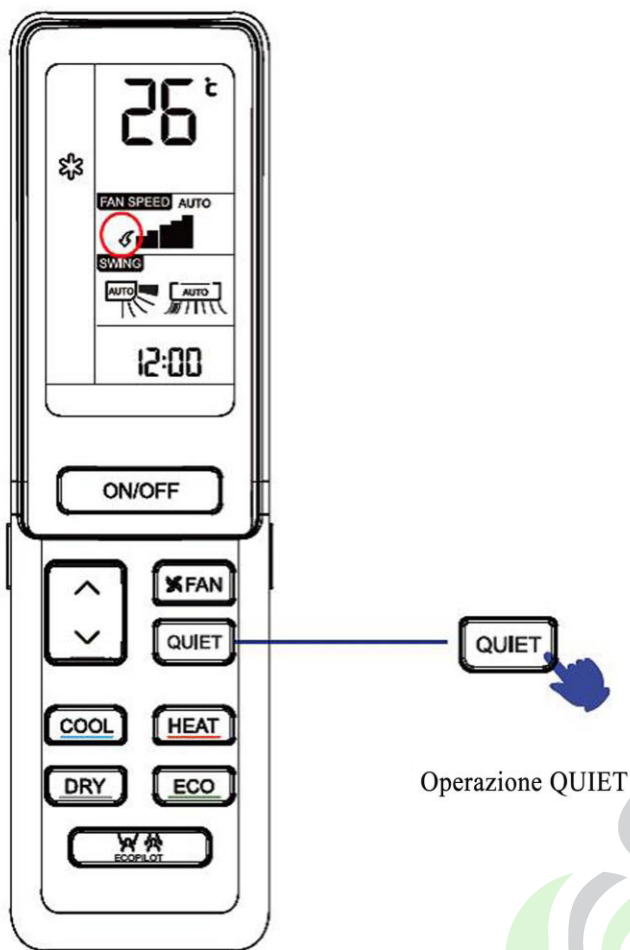

E' possibile utilizzare questa funzione quando c'è bisogno di silenzio per il riposo o la lettura.

Quando lo si preme, viene visualizzato  e il condizionatore entra nella funzione QUIET. Nella modalità operativa QUIET, la velocità della ventola riduce automaticamente la velocità della modalità AUTO.

Premere di nuovo il tasto QUIET,  sparisce, e l'operazione si ferma.

■ Operazione COOL, HEAT e DRY

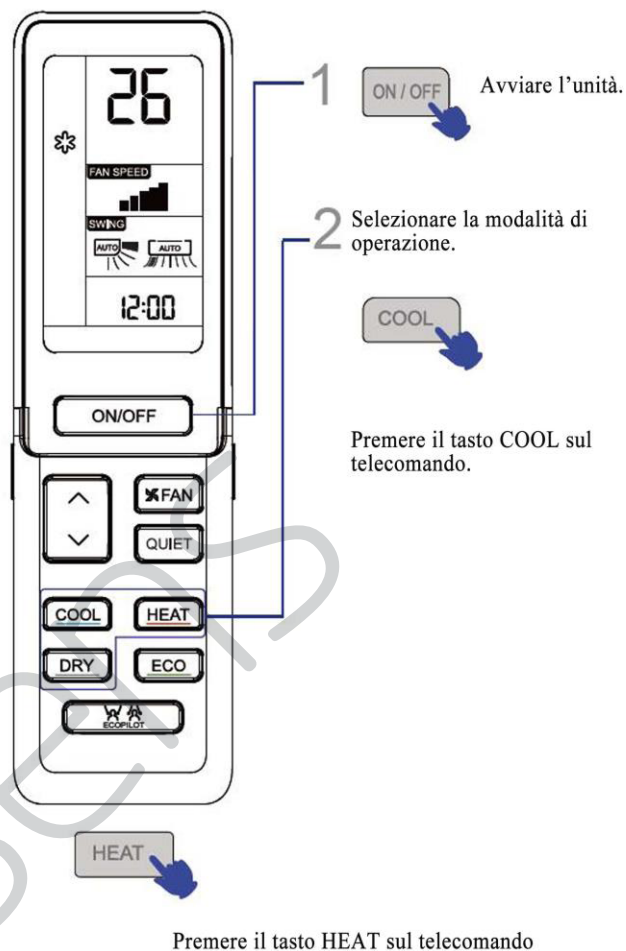

Premere il tasto COOL sul telecomando.

Premere il tasto HEAT sul telecomando



Premere il tasto DRY sul telecomando.

1. Nella modalità DRY, quando la temperatura della stanza diventa più bassa della temperatura impostata +2 °C, l'unità funzionerà ad intermittenza a BASSA velocità a prescindere dall'impostazione della ventola.
2. Il telecomando può memorizzare ciascuno stato di operazione. Quando lo si accende la volta seguente, premere semplicemente il tasto ON/ OFF e l'unità funzionerà secondo lo stato precedentemente selezionato.

Funzionamento

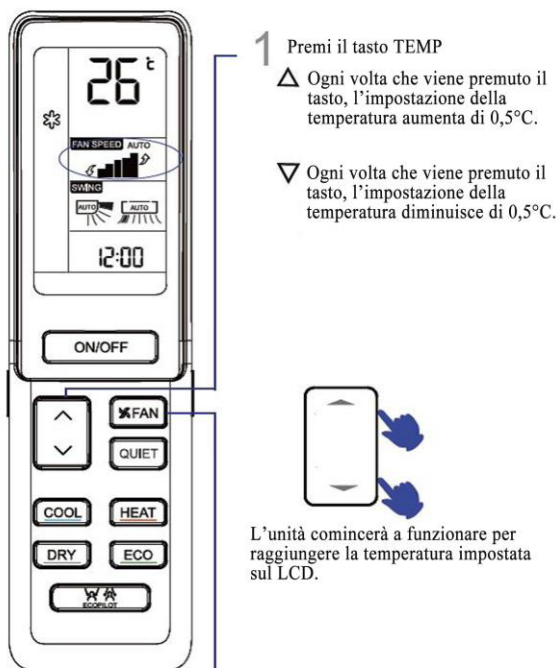

- 1 Premi il tasto TEMP
- △ Ogni volta che viene premuto il tasto, l'impostazione della temperatura aumenta di 0,5°C.
 - ▽ Ogni volta che viene premuto il tasto, l'impostazione della temperatura diminuisce di 0,5°C.

L'unità comincerà a funzionare per raggiungere la temperatura impostata sul LCD.

2 Operazione FAN



Premi il tasto FAN SPEED. Ogni volta che si preme il tasto, la velocità della ventola cambia come segue:



L'unità funzionerà alla velocità di ventola selezionata.



1 Operazione ECOPILOT

Premi il tasto ECOPILOT. Ogni volta che viene premuto, cambia come segue:

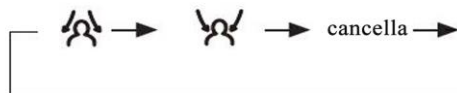

E' possibile scegliere se il flusso d'aria segue o evita i movimenti
NOTA:

Viene utilizzato un sensore umano per rilevare cambiamenti nelle radiazioni infrarosse emesse dal corpo umano. Se le seguenti condizioni si presentano, la rilevazione potrebbe non essere accurata:

- Temperatura elevate nella stanza, la temperatura ambientale è simile alla temperatura del corpo
- Le persone indossano molti vestiti o sono distese sul loro stomaco o sulla loro schiena.
- Movimenti frequenti di animali domestici, o frequenti oscillazioni delle tende o altri oggetti interni a causa del vento
- I deflettori di sinistra e destra deviano a destra
- Le estremità a sinistra e a destra dell'unità interna sono installate troppo vicine alla parete
- Vi è luce del sole diretta nella stanza

Il condizionatore opera in una stanza in cui la temperatura dell'ambiente fluttua fortemente.

Inoltre, se una persona si trova sul bordo di due o tre aree in cui viene soffiata aria, l'aria che segue verrà rispettivamente inviata a queste due aree o sarà ripulita automaticamente. L'aria che evita eviterà queste due aree o sarà ripulita automaticamente.

Funzionamento

■ Operazione ECOPILOT

Funzione di Sensore Umano

- 1 Funzione “Segui”: Può rilevare dove si trova una persona, regolare di conseguenza l’oscillazione e inviare aria nell’ubicazione di questa persona. Se rileva persone in due ubicazioni, il deflettore soffierà alternativamente tra queste due ubicazioni e si soffermerà su ciascuna ubicazione per 15 secondi. Se l’apparecchio rileva persone in tre o più ubicazioni, i deflettori di destra e sinistra funzioneranno automaticamente.

Funzione “Evita”: Quando l’apparecchio rileva una persona in un’ubicazione, regolerà il deflettore per evitare questa ubicazione. Se rileva persone in tre o più ubicazioni, i deflettori di destra e sinistra funzioneranno automaticamente.

Nota:

1) Quando ci sono persone in diverse ubicazioni o una persona si muove frequentemente tra diverse ubicazioni, se questa persona si trova nell’ubicazione di mezzo o nell’ubicazione di confine, sia che l’apparecchio sia in modalità “Segui” o “Evita”, il deflettore funzionerà automaticamente per inviare aria in queste ubicazioni.

2) Sia che l’impostazione sia “Segui” o “Evita”, ci vuole tempo per regolare la direzione dell’aria dopo che l’apparecchio identifica l’ubicazione delle persone: la direzione dell’aria non cambierà immediatamente.

3) Se l’effettivo flusso d’aria non può raggiungere (o evitare) l’ubicazione dove si trova una persona a causa di fattori quali impostazione di velocità, impostazione di temperatura, differenza di temperatura ambientale e disposizione della stanza, premendo i deflettori a sinistra e a destra si può regolare la direzione dell’aria e impostare la direzione del flusso d’aria manualmente.

4) Impostare il flusso d’aria salutare quando la funzione del sensore umano (incluso segui/evita) è abilitata e uscire dalla funzione di sensore umano (incluso segui/evita).

5) Premere i deflettori superiori e inferiori quando la funzione di sensore umano è abilitata (incluso segui/evita), non c’è lo stato di completa oscillazione superiore o inferiore.

6) Quando l’apparecchio è nello stato di oscillazione completa superiore o inferiore, impostare la funzione di sensore umano (incluso segui/evita), i deflettori superiori e inferiori sono nelle loro posizioni standard della modalità rilevante.

2) Quando la funzione di sensore umano è abilitata, se l’apparecchio non può rilevare persone per molto tempo (almeno 20 minuti), entrerà automaticamente nella modalità di risparmio energetico. Nella modalità di risparmio energetico, la frequenza operativa diminuirà così come la ventola. Una volta rilevata una persona, l’apparecchio uscirà dalla modalità a risparmio energetico.

3) Quando la funzione di sensore umano è attiva, l’apparecchio rileverà in tempo reale i movimenti umani e regolerà la frequenza e la velocità della ventola a seconda dei movimenti. Nella modalità di riscaldamento, se i movimenti sono frequenti, la frequenza e la velocità della ventola rallenterà; quando i movimenti diminuiscono, la frequenza e la velocità della ventola aumenterà ma non andrà oltre i valori impostati dal telecomando. La modalità di raffreddamento è l’opposto della modalità di riscaldamento.

■ Operazione HEALTH AIRFLOW

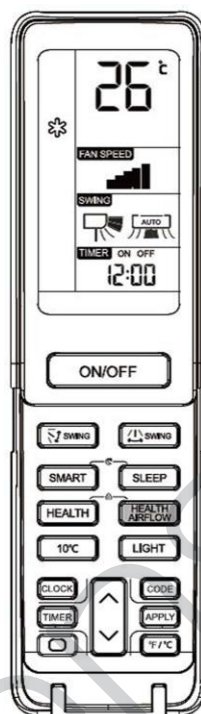

L’impostazione della funzione del flusso d’aria salutare

- 1) Premi il tasto flusso d’aria salutare,  appare sullo schermo. Evita che il forte flusso d’aria soffi direttamente sul corpo.

- 2) Premi nuovamente il tasto del flusso d’aria salutare,  appare sullo schermo. Evita che il forte flusso d’aria soffi direttamente sul corpo.



Cancellare la funzione di flusso d’aria salutare



Premere nuovamente il tasto di flusso d’aria salutare, le griglie sia della presa d’aria che dello sbocco del condizionatore sono aperte, e l’unità continua a funzionare sotto la condizione prima dell’impostazione della funzione del flusso d’aria salutare. Dopo essersi fermato, il radiatore dello sbocco si chiuderà automaticamente.

Avviso:

Non tirare manualmente il radiatore dello sbocco. In caso contrario, il radiatore non funzionerà correttamente. Se il radiatore non funziona correttamente, fermatelo per un minuto e poi avviate, regolandolo dal telecomando.

Il telecomando può memorizzare ciascuno stato di operazione. Quando lo si accende la volta seguente, premere semplicemente il tasto ON/ OFF e l’unità funzionerà secondo lo stato precedentemente selezionato.

Nota:

1. Dopo aver impostato la funzione di flusso d’aria salutare, la posizione delle griglie della presa d’aria e dello sbocco è aggiustata.
2. Nel riscaldamento, è meglio selezionare la modalità .
3. Nel raffreddamento, è meglio selezionare la modalità .
4. Nel raffreddamento e asciugatura, se si usa il condizionatore per molto tempo in un alto tasso di umidità, si verifica il fenomeno di caduta di gocce d’acqua sul radiatore dello sbocco.
5. Selezionare l’appropriata direzione della ventola a seconda delle attuali condizioni.

Funzionamento

Operazione SWING

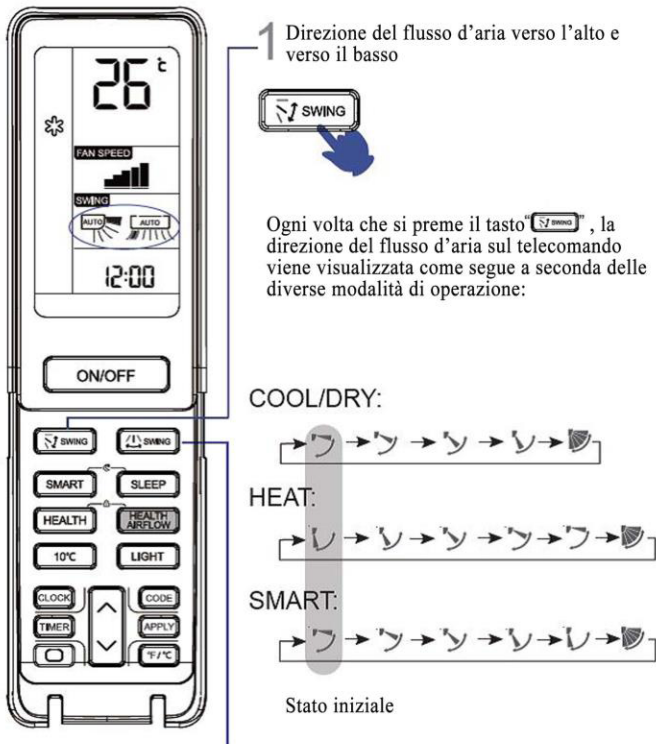

2 Direzione del flusso d'aria a sinistra e a destra

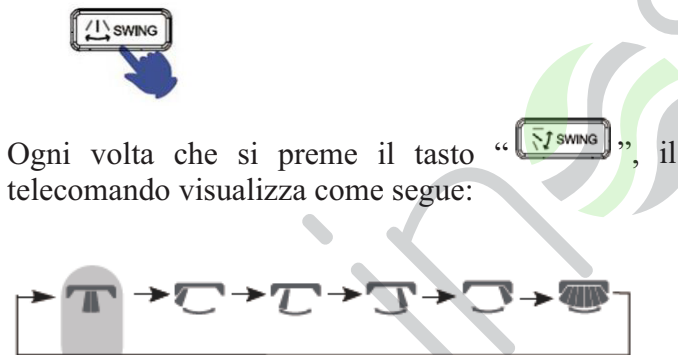

Stato iniziale

- Quando l'umidità è alta, si potrebbe verificare la condensa dell'acqua sullo sbocco dell'aria se tutti gli alettoni verticali sono regolati a sinistra o a destra.
- Si consiglia di non tenere il deflettore orizzontale verso il basso per molto tempo in modalità COOL o DRY, altrimenti potrebbe crearsi acqua condensata.
- Quando l'aria fredda è indirizzata verso il basso nella modalità COOL, sarà meglio regolare il flusso d'aria orizzontalmente.

Operazione TIMER

Impostare l'Orologio correttamente prima di iniziare l'operazione Timer. E' possibile far lasciare azionare o fermare l'unità automaticamente durante i seguenti orari: prima di svegliarsi alla mattina, tornare in casa dall'esterno o dopo che ci si addormenta.

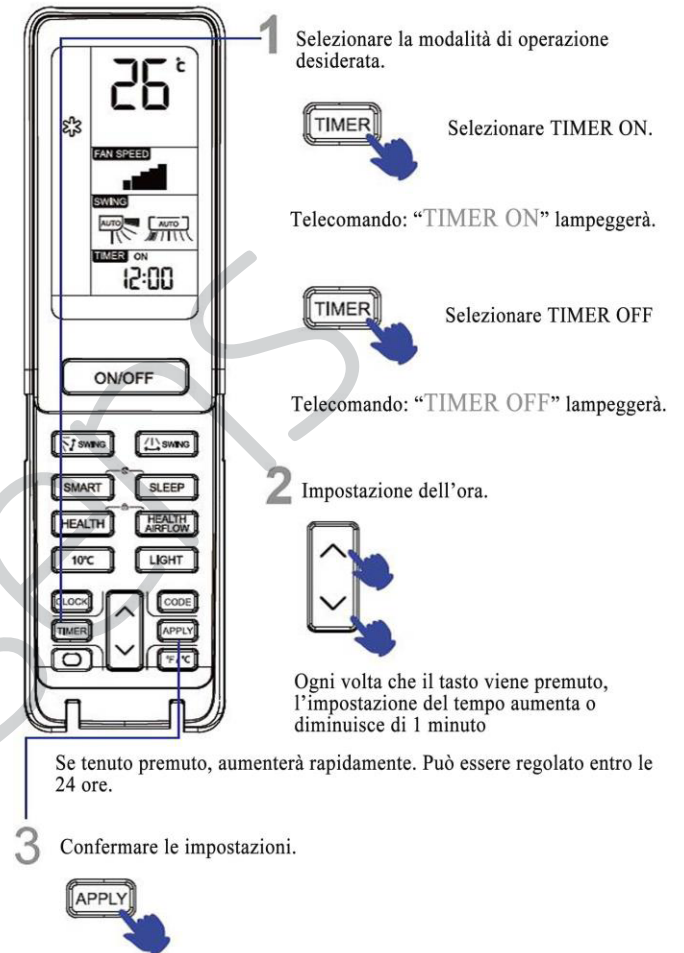

Dopo aver impostato l'ora corretta, premere il tasto APPLY per confermare, "ON" o "OFF" sul telecomando smetteranno di lampeggiare.

Per cancellare la modalità TIMER

Premere il tasto TIMER diverse volte fino a quando l'indicatore TIMER sparisce.

Funzionamento

■ SLEEP (Modalità Notturna)

Prima di andare a dormire, è possibile premere semplicemente il tasto SLEEP e l'unità opererà nella modalità SLEEP e vi permetterà di dormire un sonno profondo.



Premere il tasto SLEEP.

Modalità di Operazione

1. In modalità COOL, DRY

A 1 ora dall'inizio della modalità SLEEP, la temperatura aumenterà di 1°C rispetto alla temperatura impostata. Dopo 1 altra ora, la temperatura aumenterà di 1 altro °C. L'unità continuerà a funzionare per altre 6 ore e poi si fermerà. La temperatura sarà più alta della temperatura impostata, così da non essere troppo bassa mentre si riposa.

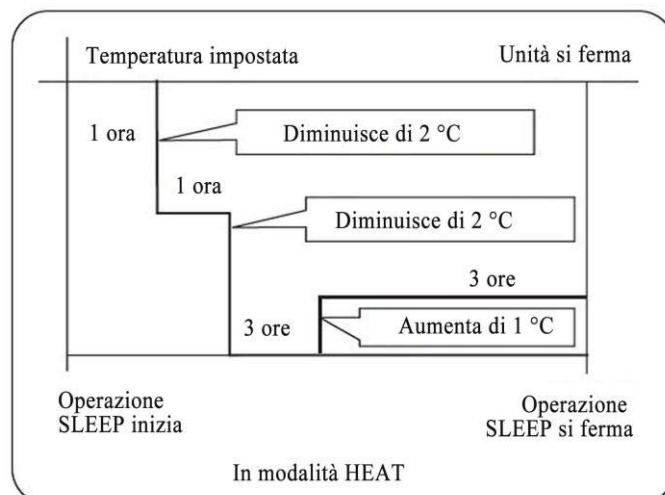

3. In modalità SMART

L'unità opera nella corrispondente modalità SLEEP, che si adatta alla modalità operativa automaticamente selezionata.

4. Quando la funzione SLEEP è impostata per 8 ore, l'ora non può essere regolata. Quando la funzione TIMER è impostata, la funzione SLEEP non può essere impostata. Dopo che la funzione SLEEP è impostata, se l'utente resetta la funzione TIMER, la funzione SLEEP sarà cancellata; l'apparecchio sarà nello stato di timing-on, se le due modalità sono impostate alla stessa ora, qualsiasi delle operazioni venga terminata per prima, l'unità si fermerà automaticamente, e l'altra modalità sarà cancellata.

Funzione Ripristino Interruzione di Corrente

Se l'unità viene azionata per la prima volta, il compressore non inizierà a funzionare prima che siano passati 3 minuti. Quando torna la corrente dopo il black-out, l'unità funzionerà automaticamente, e 3 minuti dopo il compressore inizierà a funzionare.

Nota al Ripristino interruzione di corrente:

Premere il tasto SLEEP dieci volte entro cinque secondi per abilitare la funzione di ripristino dopo interruzione di corrente. L'unità interna risponde con quattro suoni per conferma.

Premere il tasto SLEEP dieci volte entro cinque secondi per disabilitare la funzione di ripristino dopo interruzione di corrente. L'unità interna risponde con due suoni per conferma.

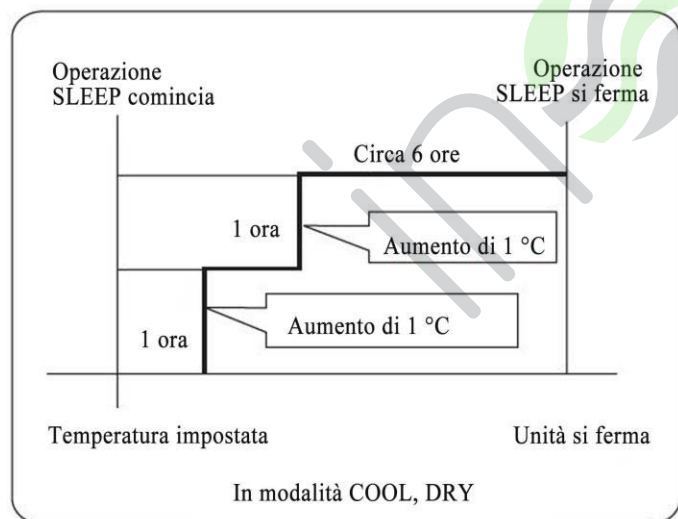

2. In modalità HEAT

A 1 ora dall'inizio della modalità SLEEP, la temperatura si abbasserà di 2 °C rispetto alla temperatura impostata. Dopo 1 altra ora, la temperatura diminuirà di altri 2 °C. Dopo altre 3 ore, la temperatura si alzerà di 1 °C. L'unità funzionerà per altre 3 ore e poi si fermerà. La temperatura sarà più bassa della temperatura impostata, così da non essere troppo alta mentre si riposa.

Funzionamento

Operazione SMART



(La funzione non è disponibile su alcuni modelli)

Un tasto può regalarvi una stanza confortevole!

L'unità dell'aria condizionata può giudicare la temperatura e l'umidità interna, e regolarsi di conseguenza.

SMART Inizio SMART

Premi il tasto ON/OFF per avviare l'unità. Premi il tasto SMART, "☺" verrà visualizzato sul telecomando.

- SMART FRESH
- Sbrinamento SMART
- SMART FAN SPEED
- SMART FAN HEALTH
- SMART DRY
- SMART SOFT
- Controllo temperatura SMART

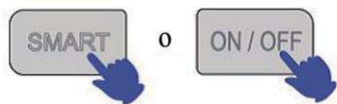

SMART si ferma

Nella modalità raffreddamento, riscaldamento e deumidificazione, premere il tasto SMART per accedere alla funzione intelligente. Nella modalità SMART, quando il condizionatore sta funzionando, esso selezionerà automaticamente raffreddamento, riscaldamento, deumidificazione o soffio. Quando la funzione SMART è attiva, premere il tasto "raffreddamento", "riscaldamento" o "deumidificazione" per passare all'altra modalità, si abbandonerà la funzione SMART.

Operazione ECO

Regolazione automatica alla temperatura ambientale, funzione di risparmio energetico.

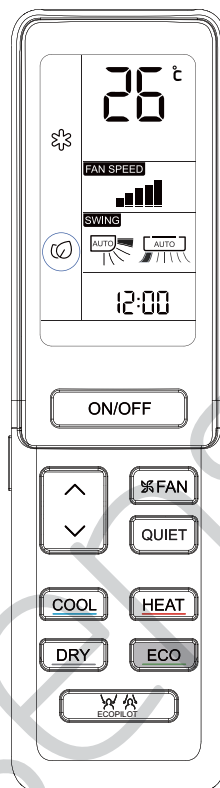

ECO

Premere il tasto ECO, verrà visualizzato "☺" sul telecomando, l'unità funzionerà nell'operazione ECONOMICA.

ECO

Premere nuovamente il tasto ECO, "☺" scomparirà e l'operazione si fermerà.

- La funzione di risparmio energetico funziona solo nella modalità di raffreddamento, riscaldamento o deumidificazione, dopo che la funzione di risparmio energetico viene impostata, premere il tasto QUIET o SLEEP per abbandonare la funzione ECO.
- Dopo aver impostato il risparmio energetico, l'apparecchio regolerà automaticamente la temperatura impostata, e controllerà automaticamente il compressore.
- La funzione di risparmio energetico è più efficace dopo che l'aria condizionata ha funzionato per diverso tempo (più di 2 ore)

Funzionamento

Operazione HEALTH

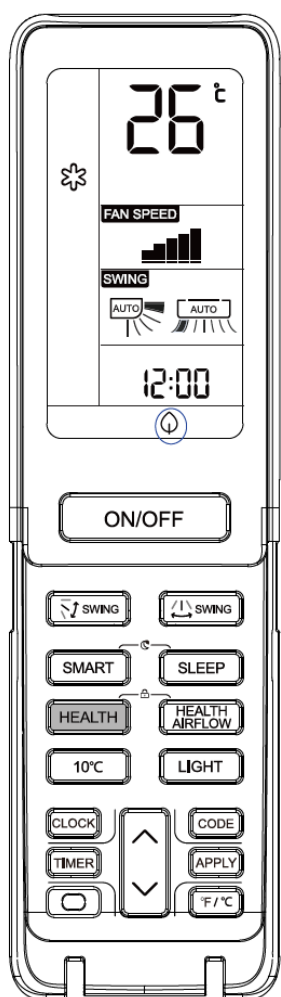

Premere il tasto HEALTH

Ogni volta che lo si preme, viene visualizzato . Il condizionatore attiva la funzione di ionizzatore.

HEALTH

Premere il tasto HEALTH due volte, l'icona scompare e la funzione si disattiva.

Funzione di sterilizzazione UV:

La lampada UV utilizza la banda C con il più efficace effetto di sterilizzazione nelle radiazioni ultraviolette, per rimuovere microrganismi nocivi come i batteri presenti nell'aria, con notevole effetto di aria sana e pulita.

Attenzione:

1. Si consiglia di attivare la funzione di sterilizzazione UV per 1-2 ore al giorno, il che influirà sulla durata della lampada UV.
2. Non guardare direttamente la lampada UV o toccarla con la mano quando la funzione di sterilizzazione è attiva.
3. Spegnerla funzione di sterilizzazione prima di aprire il pannello.
4. Quando la funzione di sterilizzazione è attiva, una luce blu può apparire vicino alla ripresa dell'aria del condizionatore
4. La lampada UV sarà accesa dopo l'avvio della ventola interna e l'attivazione della funzione «Health»

Operazione ON/OFF e operazione TEST

Operazione ON/OFF:

- Utilizzare questa operazione solo quando il telecomando è difettato o perso, con la funzione di emergenza accesa, il condizionatore può funzionare automaticamente per un po'.
- Quando il tasto di operazione di emergenza è premuto, il suono "Bip" viene emesso una volta, e indica l'inizio di questa operazione.
- Quando il tasto di accensione viene acceso per la prima volta e l'operazione di emergenza inizia, l'unità funzionerà automaticamente nelle seguenti modalità:

Temperatura della stanza	Temperatura scelta	Modalità Timer	Velocità della ventola	Modalità di operazione
Superiore ai 24 °C	24 °C	No	AUTO	COOL
Inferiore ai 24 °C	24 °C	No	AUTO	HEAT

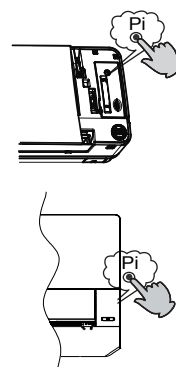

- Non è possibile cambiare le impostazioni di temperatura e velocità della ventola. Non è inoltre possibile operare in modalità timer o asciugatura.



Operazione TEST:

Il tasto di operazione test è lo stesso di quello di emergenza.

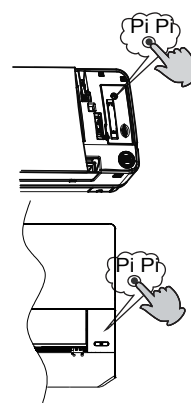
- Usare questo tasto nell'operazione test quando la temperatura della stanza è inferiore ai 16 °C, non utilizzarla nella normale operazione.
- Continuare a premere il tasto di operazione test per più di 5 secondi. Dopo aver sentito il suono "Bip" per due volte, **rimuovere il dito dal tasto: l'operazione di raffreddamento inizia con la velocità di flusso d'aria "Hi"**.



Inserire la batteria

1. Rimuovere il coperchio della batteria; 
2. Inserire le batterie come illustrato. Usare 2 batterie AAA; Assicurarsi che la polarità sia rispettata: "+" e "-" 
3. Inserire la batteria, poi riapplicare il coperchio. 

IMPORTANTI INFORMAZIONI RELATIVE AL REFRIGERANTE UTILIZZATO

Questo prodotto contiene gas serra fluorinato, trattato nel Protocollo di Kyoto

R32

1= kg

2= kg

1+2= kg

A

B

C

D

F

E

Questo prodotto contiene gas serra fluorinato, oggetto del Protocollo di Kyoto. Non lasciar sfogare nell'atmosfera.

Tipo di refrigerante: R32

Valore GWP* :675

GWP=global warming potential

Inserire, con inchiostro indelebile,

- 1 il carico di refrigerante del prodotto inserito in fabbrica
- 2 il quantitativo aggiuntivo di refrigerante caricato sul campo e

1+2 il carico di refrigerante totale

sull'etichetta con il carico di refrigerante in dotazione con il prodotto. L'etichetta compilata deve essere attaccata accanto alla porta di caricamento del prodotto (es. all'interno del coperchio con il valore di arresto).

A contiene gas serra fluorinato, trattato nel Protocollo di Kyoto

Protocollo

B carico di refrigerante del prodotto inserito in fabbrica: vedere la piastra

con il nome dell'unità

C quantitativo aggiuntivo di refrigerante caricato sul campo

D carico di refrigerante totale

E unità esterna

F cilindro di refrigerante e collettore per la carica

CONFORMITÀ AI REGOLAMENTI EUROPEI PER I MODELLI

Climatore: T1 Voltaggi: 230V

CE

Tutti i prodotti sono conformi alle seguenti disposizioni europee:

- 2014/53/EU (RED)
- 2014/517/EU (F-GAS)
- 2009/125/EC (ENERGY)
- 2010/30/EU (ENERGY)
- 2006/1907/EC (REACH)

RoHS

I prodotti sono conformi ai requisiti della direttiva 2011/65/EU del Parlamento e del Consiglio Europeo sulla limitazione dell'uso di alcune sostanze pericolose nei dispositivi elettrici ed elettronici (direttiva RoHS UE).

WEEE

In conformità alla direttiva 2012/19/EU del Parlamento Europeo, informiamo il consumatore relativamente ai requisiti per lo smaltimento dei prodotti elettrici ed elettronici.

REQUISITI PER LO SMALTIMENTO:

Il condizionatore acquistato è contrassegnato con questo simbolo, che sta a significare che le parti elettriche ed elettroniche non devono essere mischiate con i rifiuti domestici. Non tentare di aprire il sistema da soli: lo smontaggio del sistema del condizionatore, il trattamento del refrigerante, dell'olio e di altre parti deve essere effettuato da un installatore qualificato conformemente alle leggi locali e nazionali pertinenti. I condizionatori devono essere trattati presso strutture di trattamento specializzate per il riutilizzo, il riciclaggio e il ricondizionamento. Garantendo che questo prodotto sia smaltito correttamente, si aiuterà a prevenire possibili conseguenze negative per l'ambiente e la salute umana. Contattare l'installatore o l'autorità locale per ulteriori informazioni. La batteria deve essere rimossa dal telecomando e smaltita separatamente in conformità alle leggi locali e nazionali pertinenti.



Wi-Fi

- Massima potenza di trasmissione wireless (20dBm)
- Range di frequenza operativa (2400 / 2483,5 MHz)

Installazione unità interna

Attrezzi necessari per l'installazione

- Cacciavite
- Pinza
- Seghetto
- Carotatrice
- Chiave per bulloni (17, 19 e 26 mm)
- Rilevatore di perdite del gas oppure soluzione d'acqua saponata
- Chiave dinamometrica (17 mm, 22 mm, 26 mm)
- Tagliatubi
- Allargatubi
- Lama
- Metro
- Alesatrice

Origine d'alimentazione

- Prima di collegare la spina alla presa di corrente, accertarsi che la tensione sia corretta.
- L'alimentazione deve essere uguale a quella dell'etichetta corrispondente.
- Installare un circuito derivato della corrente.
- Ad una certa distanza deve essere installato un ricettacolo dove poter raggiungere il cavo d'alimentazione. Non allungare il cavo tagliandolo.

Selezione del luogo d'installazione

- Installare in un luogo solido, senza vibrazioni, in grado di supportare in modo sufficiente il peso dell'unità.
- Luogo non soggetto a calore o vapore generato nelle vicinanze, dove i rubinetti e gli scarichi dell'unità non sono disturbati.
- Luogo dove lo scarico è semplice, dove le tubature possono essere collegate all'unità esterna.
- Luogo da dove l'aria fredda può essere diffusa in tutta la stanza.
- Luogo vicino ad una presa di corrente, con sufficiente spazio libero attorno.
- Luogo ad una distanza superiore ad 1 m da dove si trovano televisori, radio, apparati wireless e lampade fluorescenti.

Schema per l'installazione dell'unità interna ed esterna

I modelli adottano il refrigerante senza HFC R32

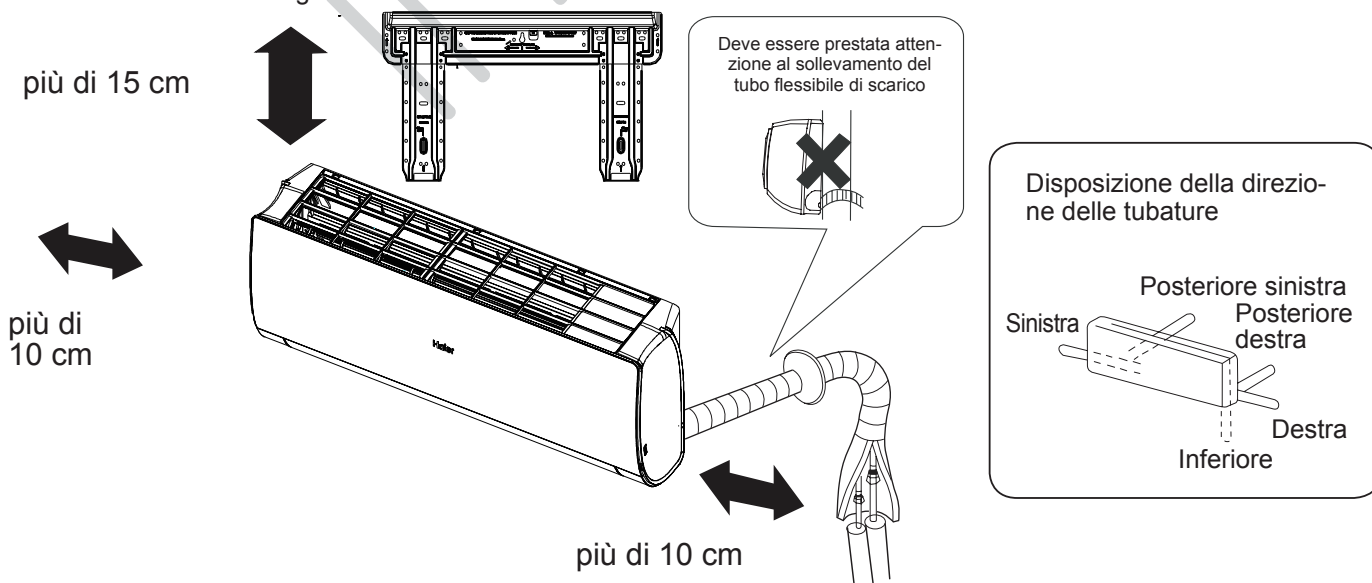

La distanza tra l'unità interna e il pavimento deve essere superiore ai 2 m. Attenersi al prodotto acquistato: le immagini sono solo per riferimento.

Installazione unità interna

1 Regolazione della piastra di montaggio e collocazione del foro su parete

Prima installazione della piastra di montaggio

1. Eseguire, in base ai pilastri o architravi nelle vicinanze, un appropriato livellamento della piastra da fissare alla parete, poi bloccare temporaneamente la piastra usando un chiodo d'acciaio.
2. Controllare di nuovo che il livellamento della piastra sia appropriato attaccando un filo a piombo alla parte centrale superiore della piastra, poi fissarla in sicurezza usando il chiodo d'acciaio.
3. Trovare la posizione del foro su parete usando un metro

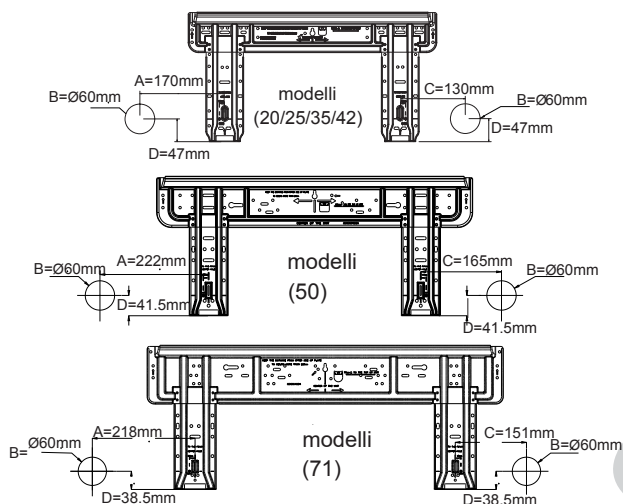

Installazione della piastra di montaggio su barra laterale ed architrave

- Fissare una barra di montaggio, venduta separatamente, alla barra laterale e all'architrave, quindi fissare la piastra alla barra di montaggio.
- Fare riferimento alla sezione precedente, "Prima installazione della piastra di montaggio", per la posizione del foro.

2 Perforamento del muro e installazione del coperchio foro tubatura

- Fare un buco di 60 mm di diametro, leggermente inclinato verso la parete esterna.
- Installare il coperchio foro tubatura e sigillarlo con stucco dopo l'installazione

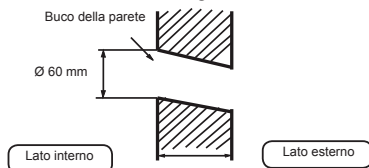

(Sezione del foro su parete) © Tubo del foro tubatura

3 Installazione dell'unità interna

Schema della tubatura

[Tubatura posteriore]

- Passare le tubature e il tubo flessibile di scarico, poi fissarli con nastro adesivo

[Sinistra · tubi parte posteriore sinistra]

- Se la tubatura è a sinistra, tagliare con una pinza, il coperchio della tubatura sinistra.
- Se la tubatura è posteriore sinistra, piegare i tubi seguendo la direzione delle tubature verso il contrassegno del foro per la tubatura sinistra posteriore che è stampigliato sui materiali d'isolamento termico.

1. Inserire il tubo flessibile di scarico nella scanalatura dei materiali d'isolamento dell'unità interna.
2. Inserire il cavo elettrico interno/esterno dal retro dell'unità interna ed estrarlo dal lato frontale, poi collegarli.
3. Coprire la superficie svasata dell'attacco con olio refrigerante e collegare i tubi. Coprire bene la parte di collegamento con materiale d'isolamento e assicurarsi di fissare con nastro adesivo

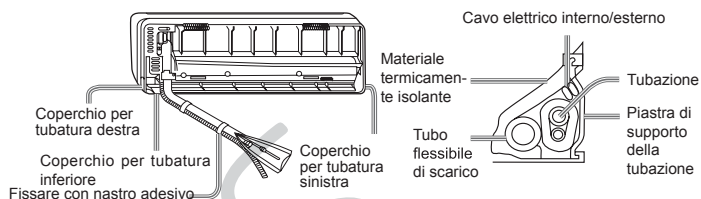

- Il cavo elettrico interno/esterno e il tubo flessibile di scarico devono essere fissati insieme al tubo per il refrigerante usando del nastro protettivo.

[Tubature con altre direzioni]

- Tagliare, con le tenaglie, il coperchio per la tubazione in base alla direzione della stessa e piegarla in base alla posizione del foro sulla parete. Quando si piega, prestare attenzione e non spaccare i tubi.
- Connettere prima il cavo elettrico interno/esterno, quindi estrarre la parte connessa all'isolante termico della parte di connessione speciale.

Fissaggio del corpo dell'unità interna

- Attaccare in modo sicuro l'unità esterna sulle tacche superiori della piastra di montaggio. Spostare il corpo da un lato all'altro per verificare che sia fissato in sicurezza.
- Per fissare l'unità sulla piastra di montaggio, allontanarlo dal lato inferiore e poi appenderlo in perpendicolare.

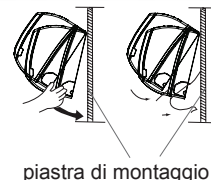

Scaricamento del corpo dell'unità da interno

- Quando si scarica l'unità interna, usare la propria mano per sollevare il corpo e lasciare la graffa, quindi sollevare la parte inferiore del corpo leggermente verso l'esterno e sollevare l'unità finché non lascia la piastra di montaggio.

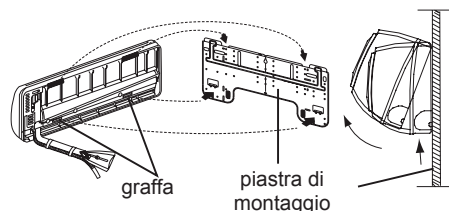

4 Collegamento del cavo elettrico interno/esterno

Rimozione della copertura dei cavi

- Togliere il coperchio dei terminali nell'angolo in basso a destra dell'unità interna, quindi togliere la copertura dei fili svitando le viti.

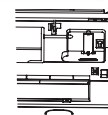

Collegamento del cavo dopo avere installato l'unità interna

- Inserire dall'esterno il cavo della stanza nella sinistra del foro su parete, nel quale è già stato installato il tubo.
- Estrarre il cavo sulla parte frontale e collegarlo facendo un anello.

Collegamento del cavo prima di avere installato l'unità interna

- Inserire il cavo dal lato posteriore dell'unità e poi estrarlo sul lato frontale.
- Allentare le viti ed inserire completamente le estremità del cavo nel blocco terminali, poi stringere le viti.
- Tirare leggermente il cavo per accertarsi che i cavi siano stati inseriti e fissati in modo appropriato.
- Dopo avere collegato i cavi, non dimenticare mai di stringere i cavi collegati con la copertura dei cavi.

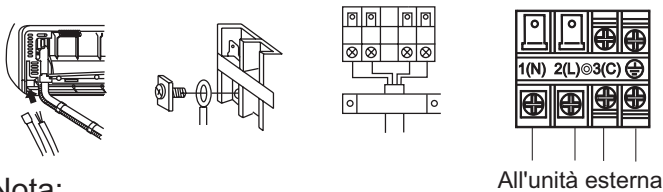

Nota:

Quando si collegano i cavi, controllare con attenzione i numeri di terminale dell'unità interna ed esterna. Se il cablaggio non è corretto, non sarà possibile eseguire in modo appropriato le operazioni e si provocheranno danni.

Cavi di collegamento	4G 1,0 mm ²
----------------------	------------------------

- Se il cavo d'alimentazione è danneggiato, deve essere sostituito dal produttore, il suo rappresentante o persona similmente qualificata. Il tipo di cavo di collegamento è H05RN-F o H07RN-F.
- Se il fusibile della scheda PC è saltato, sostituirlo con uno di tipo T.3.15A/250VAC (interno).
- Il metodo di cablaggio deve essere in linea con le normative di cablaggio locali.
- Dopo l'installazione, la spina deve essere facilmente raggiungibile.
- Nel cablaggio fisso deve essere incorporato un interruttore di circuito. L'interruttore di circuito deve essere un interruttore di tutti i poli e la distanza fra i suoi due contatti non deve essere inferiore a 3mm.

5 Installazione della sorgente d'alimentazione

- La sorgente d'alimentazione deve essere usata esclusivamente per il condizionatore.
- Se il condizionatore è installato in un luogo umido, installare un interruttore di circuito con messa a terra.
- Per l'installazione in altri luoghi, usare un interruttore di circuito il più lontano possibile.

6 Taglio e svasatura dei tubi

- Il taglio dei tubi si esegue con un tagliatubi e le fresature devono essere rimosse.
- Dopo avere inserito il dado svasato, si esegue il lavoro di svasatura.

	Attrezzo per svasatura per R410A	Attrezzo convenzionale per svasatura	
	Tipo a frizione	tipo a frizione (tipo rigido)	Tipo dado ad alette (tipo imperiale)
A	0 ~ 0,5 mm	1,0 ~ 1,5 mm	1,5 ~ 2,0 mm

Profilo attrezzo per svasatura

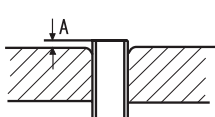

1. Tagliare il tubo

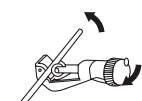

3. Inserire il dado svasato



2. Rimuovere le fresature



4. Svasare il tubo

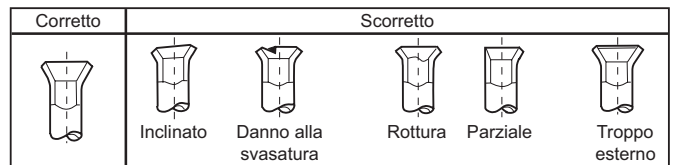

7 Sullo scarico

- Installare il tubo flessibile di scarico in modo che sia inclinato correttamente verso il basso.
- Non installare lo scarico come mostrato di seguito:

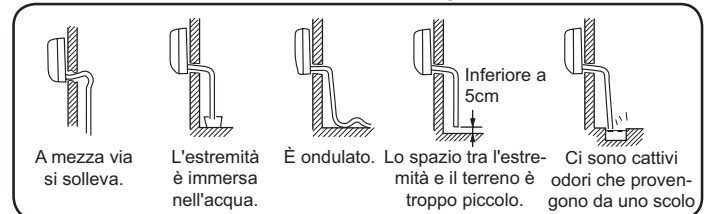

- Versare dell'acqua nel raccogliatore dell'unità interna ed accertarsi che sia scaricata in sicurezza all'esterno.
- Se il tubo flessibile di scarico collegato si trova in una stanza, isolarlo in modo appropriato.

8 Sullo scarico

Codice di indicazione	Descrizione dei problemi	Analisi e diagnosi
E1	Guasto del sensore della temperatura ambiente	Errore collegamento del connettore; Termostato guasto;
E2	Sensore scambiatore di calore non funzionante	Errore PCB;
E4	Errore EEPROM interno	Errore dati EEPROM; Errore EEPROM; Errore PCB;
E7	Errore di comunicazione tra l'unità interna ed esterna	Errore di trasmissione del segnale tra l'unità interna ed esterna; togliere corrente per 2 minuti e riprovare; Errore PCB;
E14	Malfunzionamento del motore della ventola interna	Arresto dell'operazione a causa della rottura di un cavo all'interno del motore della ventola; Arresto dell'operazione a causa della rottura dei cavi dell'adduttore del motore della ventola; Rilevamento errore a causa di un errore dell'unità PCB interna;

9 Controllo dell'installazione e collaudo

- Spiegare accuratamente al cliente come funziona e come si usa il condizionatore in base alle istruzioni del manuale d'uso.



Elenco di controllo per il collaudo

Fare un segno di spunta ✓ nelle caselle

- Perdita di gas sui collegamenti dei tubi?
- Isolamento termico sui collegamenti dei tubi?
- I cavi di collegamento dell'unità interna ed esterna sono inseriti in sicurezza nel blocco terminale?
- I cavi di collegamento dell'unità interna ed esterna sono ben fissati?
- Lo scarico è stato eseguito correttamente?
- La messa a terra è collegata in sicurezza?
- L'unità interna è fissata in modo sicuro?
- La tensione della sorgente di alimentazione è regolamentare?
- Ci sono dei rumori?
- Gli indicatori luminosi si illuminano in modo normale?
- Le funzioni di raffreddamento e riscaldamento (per i modelli con pompa di calore) vengono eseguite in modo normale?
- Il funzionamento del regolatore della temperatura d'ambiente è normale?

Manutenzione

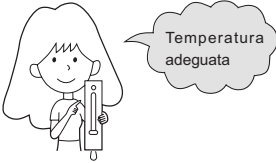
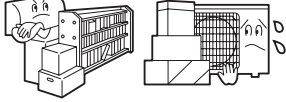
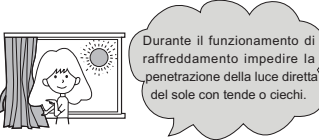
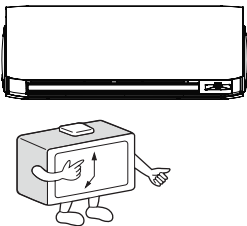
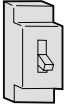
Per un utilizzo intelligente del condizionatore

<p>Impostazione della temperatura ambiente adeguata</p> 	<p>Non bloccare la presa o lo scarico dell'aria.</p> 
<p>Non bloccare la presa o lo scarico dell'aria.</p> 	<p>Usare il timer efficacemente</p> 
<p>Se si prevede di non utilizzare l'unità a lungo, spegnere l'alimentazione usando l'interruttore principale.</p> 	<p>Usare le leve efficacemente</p> 

Telecomando



Non usare acqua, pulire il telecomando con un panno asciutto. Non usare sgrassatori o panni imbevuti in sostanze chimiche.

Condizionatore



pulire il condizionatore usando un panno soffice e asciutto. Per le macchie resistenti, usare un detergente neutro diluito con acqua. Strizzare bene il panno prima di passarlo, quindi togliere completamente il detergente.

Per la pulizia non usare quanto segue



Benzina, diluenti o soluzioni detergenti pos-sono danneggiare il rivestimento dell'unità. Acqua calda oltre i 40 C (104 F) può provocare scoloritura o deformazione.

Pulizia del filtro dell'aria

- 1 Sollevare parzialmente il pannello
- 2 Aprire manualmente il pannello e sostenere il pannello con un sostegno
- 3 Rimuovere il filtro
- 4 Pulire il filtro
- 5 Inserire il filtro
- 6 Rimuovere il sostegno e chiudere il pannello
- 7 Premere a lungo il tasto "SMART" e il pannello si abbasserà e chiuderà automaticamente

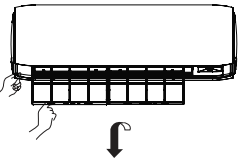

Una volta ogni due settimane

Sostituzione del filtro di purificazione dell'aria

1. Aprire la griglia di aspirazione
2. Staccare il filtro dell'aria standard
3. Fissare il filtro di purificazione dell'aria

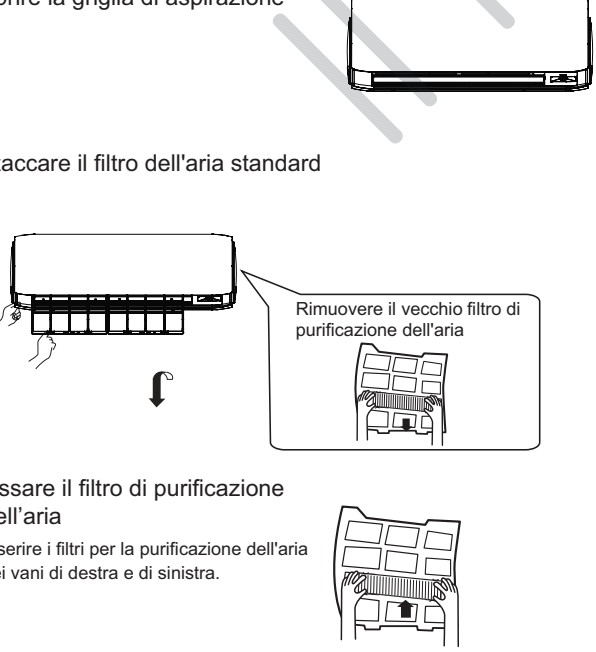

Rimuovere il vecchio filtro di purificazione dell'aria

Inserire i filtri per la purificazione dell'aria nei vani di destra e di sinistra.

4. Fissare il filtro dell'aria standard
5. Chiudere la griglia di aspirazione

(Installazione necessaria)

ATTENZIONE:
Il lato bianco del filtro dell'aria fotocatalitico va rivolto all'esterno e il lato nero verso l'unità. Il lato verde del filtro di purificazione dell'aria con agente antibatterico va rivolto verso l'esterno e il lato bianco verso l'unità.

NOTA:

- Il filtro dell'aria fotocatalitico verrà solarizzato negli orari stabiliti. In genere, esso viene solarizzato ogni sei mesi.
- Il filtro di purificazione dell'aria con agente antibatterico ha una lunga durata e non ha bisogno di essere sostituito. Tuttavia, nel periodo di utilizzo è necessario rimuovere la polvere frequentemente usando un aspirapolvere o scuotendolo leggermente, altrimenti la prestazione del filtro non sarà ottimale.
- Conservare il filtro purificante dell'aria con l'agente antibatterico in ambiente fresco e asciutto, evitando la luce del sole diretta per periodi prolungati quando non è in uso, altrimenti la sua capacità di sterilizzazione verrà ridotta.

Attenzione

⚠ AVVISO

Per l'installazione chiamare il negozio preposto alla vendita/assistenza.
Non tentare di installare il condizionatore da soli, poiché lavori inadeguati possono causare scosse elettriche, incendi, perdite d'acqua.

⚠ AVVISO

In caso di anomalie come odore di bruciato, spegnere subito l'apparecchio e contattare il rivenditore.



SPEGNIMENTO



APPLICAZIONE RIGOROSA

Usare una presa dedicata dotata di salvavita

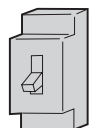

Verificare che lo scarico sia installato adeguatamente



APPLICAZIONE RIGOROSA

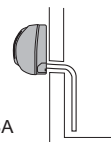

Connettere completamente il cavo di alimentazione alla presa



APPLICAZIONE RIGOROSA

Utilizzare la tensione giusta



APPLICAZIONE RIGOROSA

1. Non usare un cavo di alimentazione con prolunga o connesso a metà
2. Non installare dove c'è la possibilità di perdite di gas infiammabili.
3. Non esporre l'unità a vapore acqueo o vapore di olio.



DIVIETO

Non usare un cavo di alimentazione collegato anche ad altro.



DIVIETO

Fare attenzione a non danneggiare il cavo di alimentazione.



DIVIETO

Non inserire oggetti nella presa o nello scarico dell'aria.

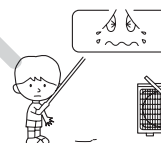

DIVIETO

Non avviare o arrestare l'esercizio disconnettendo il cavo di alimentazione, ecc.

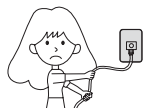

DIVIETO

Non dirigere il flusso dell'aria direttamente verso le persone, in particolare verso bambini o persone anziane.



DIVIETO

Non tentare di riparare o di ricostruire il sistema da soli:

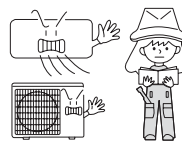

Connettere il cavo di messa a terra.

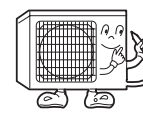

messa a terra

⚠ AVVERTENZA

Non utilizzare per conservare alimenti, opere d'arte, apparecchiature particolari, per l'allevamento o la coltivazione.

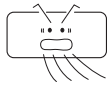

DIVIETO

Cambiare l'aria di tanto in tanto, in particolare se contemporaneamente viene utilizzata la cucina a gas.

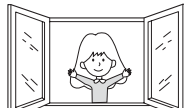

APPLICAZIONE RIGOROSA

Non toccare l'interruttore con le mani bagnate

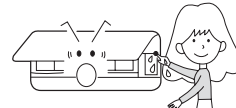

DIVIETO

Non installare vicino a camini o ad altri apparecchi per il riscaldamento.

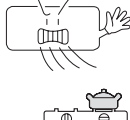

DIVIETO

Verificare le buone condizioni del supporto di installazione

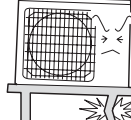

DIVIETO

Non versare acqua nell'unità per pulirla

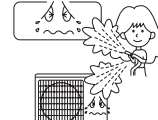

DIVIETO

Non mettere animali o piante nella direzione del flusso dell'aria

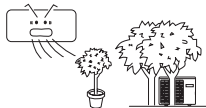

DIVIETO

Non posizionare nessun oggetto sull'unità o salire su di essa.



DIVIETO





Non posizionare vasi di fiori o contenitori pieni d'acqua sopra l'unità.



DIVIETO

Risoluzione dei problemi

Prima di richiedere l'assistenza, controllare il seguente elenco.

	Fenomeno	Causa o punti di controllo
Ispezione delle prestazioni normali	Il sistema non si riavvia immediatamente. 	<ul style="list-style-type: none"> Quando si spegne l'unità, quale misura protettiva non è possibile riavviare il sistema prima che siano trascorsi 3 minuti. Quando la spina è scollegata e ricollegata alla presa di corrente, il circuito di protezione sarà attivato per 3 minuti per proteggere il condizionatore.
	L'unità è rumorosa 	<ul style="list-style-type: none"> Durante il funzionamento della macchina o quando è ferma, si potrebbero udire rumori simili a gorgoglii o soffi. Questi rumori sono più distinti durante i primi 2-3 minuti di funzionamento. (Il rumore è generato dal liquido refrigerante che circola nel sistema.) Durante il funzionamento della macchina si potrebbero udire rumori simili a crepitii. Questi rumori sono generati dalle coperture che si espandono o si riducono in seguito al cambio di temperatura. Se il flusso d'aria emette un rumore forte quando l'unità è in funzione, probabilmente il filtro dell'aria è sporco.
	Sono generati cattivi odori.	<ul style="list-style-type: none"> Questo fenomeno accade perché il sistema fa circolare gli odori della stanza, come quelli dei mobili, delle vernici o delle sigarette.
	Esce vapore o fumo. 	<ul style="list-style-type: none"> Durante il funzionamento a Condizionatore o deumidificatore l'unità interna può emettere del vapore. Questo è provocato dall'improvviso raffreddamento dell'aria interna.
	In modalità deumidificatore, la velocità del ventilatore non può essere cambiata.	<ul style="list-style-type: none"> In modalità deumidificatore, se la temperatura ambiente scende sotto i 2 °C, l'unità si avvierà a intervalli a velocità bassa, indipendentemente dall'impostazione del ventilatore.
		<ul style="list-style-type: none"> La spina è collegata alla presa di corrente? C'è un black-out? Si è bruciato il fusibile?
Altri controlli	Raffreddamento mediocre 	<ul style="list-style-type: none"> Il filtro dell'aria è sporco? Di norma deve essere pulito ogni 15 giorni. La presa e l'uscita d'aria sono ostruite? La temperatura è impostata correttamente? Ci sono porte o finestre aperte? La luce del sole entra direttamente nella stanza mentre è in funzione il condizionatore? (usare le tende) Ci sono troppe sorgenti di calore o troppe persone nella stanza mentre è in funzione il condizionatore?

Attenzione

- Non ostruire o coprire la griglia di ventilazione del condizionatore. Non mettere le dita o altri oggetti nelle uscite/entrate e nella leva di oscillazione.
- L'utilizzo di questo apparecchio non è idoneo per persone con capacità fisiche, sensoriali o mentali ridotte (inclusi bambini) o senza un'adeguata esperienza e conoscenza del suo utilizzo, a meno che non vengano sorvegliate o ricevano istruzioni da una persona responsabile della loro sicurezza. Sorvegliare i bambini, in modo da assicurarsi che non giochino con l'apparecchio.

Specifiche

Il circuito del refrigerante è a prova di perdite

La macchina è adattiva nella seguente situazione

- Intervallo di temperatura ambiente applicabile:

Condizionatore	Interno	Massimo: D.B./W.B 35°C/24°C Minimo: D.B./W.B 21°C/15°C
	Esterno	Massimo: D.B./W.B 43°C/26°C Minimo: D.B -20 °C
Riscaldamento	Interno	Massimo: D.B 27°C Minimo: D.B 10°C
	Esterno	Massimo: D.B./W.B 24°C/18°C Minimo: D.B. -15°C
	Esterno (INVERTER)	Massimo: D.B./W.B 24°C/18°C Minimo: D.B -20°C

- Se il cavo di alimentazione dovesse danneggiarsi, deve essere sostituito dal produttore o dall'agente preposto all'assistenza o da persona similmente qualificata.
- Se il fusibile del condizionatore sulla scheda PC dovesse danneggiarsi, cambiarlo con il tipo T. 3.15A/ 250V. Se il fusibile dell'unità esterna dovesse rompersi, cambiarlo con il tipo T.25A/250V
- Il metodo di cablaggio deve essere in linea con le normative di cablaggio locali.
- Dopo l'installazione, la spina deve essere facilmente raggiungibile.
- La batteria usata deve essere smaltita correttamente.
- L'apparecchio non è destinato all'uso da parte di bambini o di invalidi senza una supervisione.
- I bambini devono essere controllati così da garantire che non giochino con l'apparecchio.
- Usare la spina elettrica adeguata, adatta al cavo di alimentazione.
- La spina e il cavo di connessione devono aver acquisito l'attestazione locale.
- Per proteggere le unità, spegnere prima il condizionatore, e disattivare l'alimentazione almeno dopo 30 secondi.

Haier

Indirizzo: N. 1 Haier Road, Hi-tech Zone,
Qingdao 266101, Repubblica Popolare Cinese
Contatti: TEL +86-532-8893-7937
Sito Internet: www.haierhvac.eu



Lisez attentivement les précautions dans ce manuel avant les opérations de l'unité.



Cet appareil est rempli de R32.

Ce manuel doit être conservé là où l'utilisateur peut le trouver facilement.

ALERTE:

- Ne pas utiliser des moyens à accélérer le processus de dégivrage ou à nettoyer, autres que ceux recommandés par le fabricant.
- L'appareil doit être stocké dans une salle sans sources d'ignition fonctionnant en continu (par exemple: flammes nues, un appareil à gaz en fonctionnement ou un réchauffeur électrique en fonctionnement).
- Le percement ou le brûlage est interdit.
- Il faut faire attention que les réfrigérants ne contiennent pas éventuellement une odeur.
- L'appareil doit être installé, utilisé et stocké dans une salle dont la superficie du sol est supérieure à 1,2m².
- Si le cordon d'alimentation est endommagé, il doit être remplacé par le fabricant, son agent de service ou les personnes qualifiées similaires afin d'éviter un danger.
- Cet appareil peut être utilisé par les enfants âgés de 8 ans et plus et par les personnes avec des capacités réduites physiques, sensorielles ou mentales ou avec un manque d'expérience et de connaissances, s'ils ont obtenu une supervision ou des instructions concernant l'utilisation de l'appareil en toute sécurité et qu'ils comprennent les risques encourus. Les enfants ne doivent pas jouer avec l'appareil. Le nettoyage et la maintenance de l'utilisateur ne doivent pas effectués par les enfants sans supervision.
- La méthode de câblage doit se conformer à la norme locale de câblage.
- Le câble de connexion est de type H07RN-F.
- Tous les câbles doivent avoir obtenu le certificat d'authentification Européen. Lors de l'installation, lorsque les câbles de connexion se brisent, il faut assurer que le fil de terre est le dernier à être brisé.
- Le disjoncteur du climatiseur doit être un interrupteur omnipolaire; et la distance entre ses deux contacts ne doit pas être inférieure à 3mm. De tels moyens de déconnexion doivent être incorporés lors du câblage.
- Veiller à ce que l'installation soit effectuée conformément à la réglementation locale de câblage par des personnes professionnelles.
- Veiller à ce que la mise à la terre soit correcte et fiable.
- Un disjoncteur de courant de fuite à la terre et un disjoncteur devront être installés.
- Ne pas utiliser un réfrigérant autre que celui indiqué sur l'unité extérieure(R32) lors de l'installation, du déplacement ou de la réparation. L'utilisation d'autres réfrigérants provoque éventuellement des problèmes ou des dommages à l'unité, et des blessures personnelles.



Cet appareil contient une lampe UV-C.

ALERTE:

- Lisez les instructions d'entretien avant d'ouvrir l'appareil.
- Une irritation des yeux ou de la peau peut résulter d'une exposition de l'entrée d'air supérieure et de la partie interne. Lors de la prise et de la mise en place du filtre à air pour l'entretien, veuillez vous assurer que l'alimentation est coupée avant d'approcher le produit.
- Les barrières UV-C portant le symbole de danger de rayonnement ultraviolet ne doivent pas être retirées.
- Les appareils manifestement endommagés ne doivent pas être utilisés.
- N'utilisez pas de lampes UV-C à l'extérieur de l'appareil.
- L'appareil doit être débranché de l'alimentation électrique avant le remplacement, le nettoyage ou tout autre entretien de la lampe UV-C.
- Le type de lampe UV-C est 0011012908.
Les panneaux avant portant le symbole de danger de rayonnement ultraviolet qui ont un rayonnement UV-C sont fournis avec un interrupteur de hall pour interrompre l'alimentation des lampes UV-C pour votre sécurité. Ne pas dépasser l'interrupteur du hall par un aimant ou un autre matériau similaire.
- Avant d'ouvrir les panneaux avant portant le symbole de danger de rayonnement ultraviolet pour la maintenance par l'utilisateur, il est recommandé de couper l'alimentation.
- Si la lampe UV-C est endommagée, elle doit être remplacée par le fabricant, son agent de service ou des personnes de qualification similaire afin d'éviter tout danger.
- Une utilisation non conforme de l'appareil ou des dommages au boîtier peuvent entraîner la fuite de rayons UV-C dangereux. Le rayonnement UV-C peut, même à petites doses, causer des dommages aux yeux et à la peau.

Table des matières

ÉLÉMENTS ET FONCTIONS	1
UTILISATION	2
INSTALLATION DE L'UNITÉ INTÉRIEURE	11
ENTRETIEN	14
MISES EN GARDE	15
DÉPANNAGE	16

inSens

Pièces et fonctions

Description de la fonction Wi-Fi

Diagramme d'architecture du système

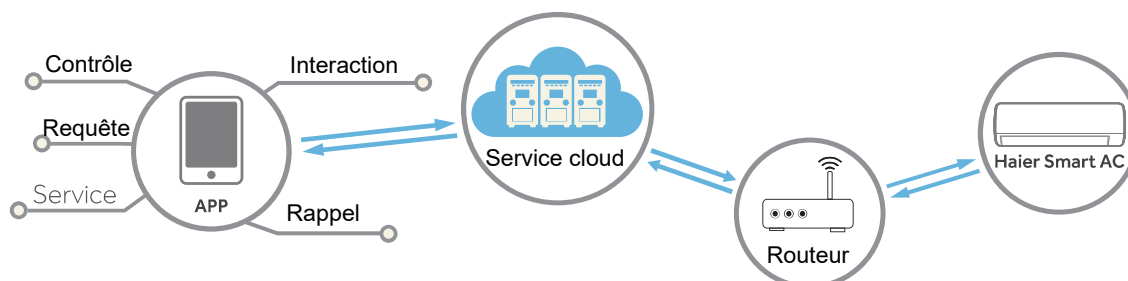

Environnement de l'application

Un téléphone mobile smartphone et un routeur sans fil sont nécessaires, le routeur sans fil doit pouvoir se connecter à Internet.

Le téléphone mobile smartphone nécessite un système Android ou IOS :



Système IOS
Prend en charge IOS9.0 ou supérieur



Système Android
Prend en charge Android 5.0 ou supérieur

Mode de configuration

Scanner le code QR ci-dessous pour télécharger l'Application "hOn"

Autres options de Téléchargement : Veuillez rechercher l'Application hOn sur :

- L'App Store (IOS)
- Google Play (Android)
- Huawei AppGallery (Android)



Après le Téléchargement de l'Application, veuillez vous enregistrer, connecter le climatiseur et profiter de hOn pour gérer votre appareil. Merci de vous reporter à la section AIDE de l'Application pour plus d'informations concernant l'inscription, la connexion de l'appareil et les autres opérations.

Pièces composantes et Fonctions

Unité Intérieure

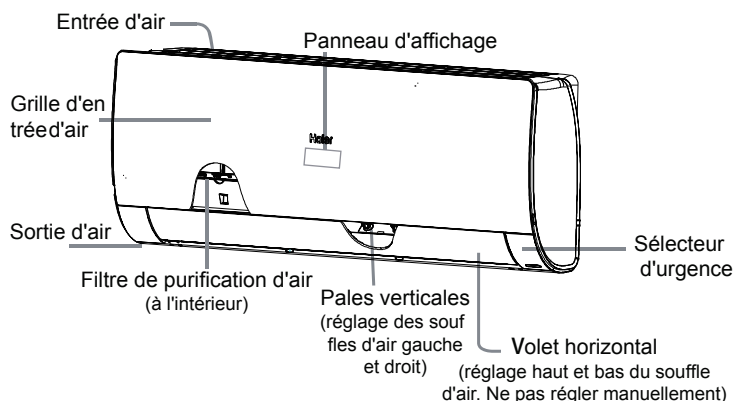

La grille d'admission réelle peut varier de celle montrée dans le manuel selon le produit acheté

Panneau d'affichage

- 1 Trou de réception du signal
- 2 Affichage HEAT
- 3 Affichage DRY
- 4 Affichage HEALTH
- 5 Affichage COOL
- 6 Affichage de la température ambiante

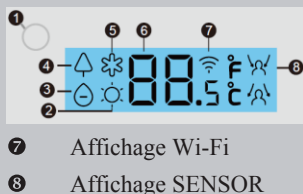

- 7 Affichage Wi-Fi
- 8 Affichage SENSOR

La température de consigne sera affichée lors de la réception du signal de télécommande.

Panneau d'affichage



- 1 Récepteur de signal de télécommande (Un bip est généré lorsqu'un signal de la télécommande est reçu.)
- 2 Voyant d'alimentation (S'allume lorsqu'une unité démarre.)
- 3 Voyant de mode de minuterie (S'allume lorsque le fonctionnement de la minuterie est sélectionné.)
- 4 Voyant de mode de fonctionnement (s'allume lorsque le compresseur est en marche.)
- 5 Affichage de la température ambiante (Lors de la réception du signal de télécommande, afficher la température de consigne.)

Télécommande

Côté face de la télécommande

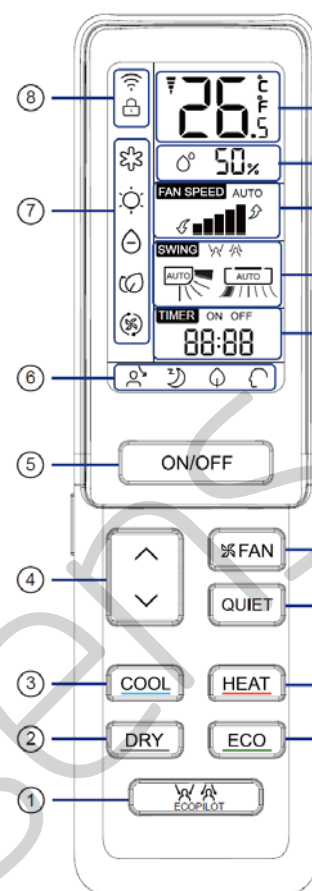

5. Bouton ON/OFF
6. Affichage de l'état de chaque fonction
7. Affichage du mode de fonctionnement
8. Affichage WIFI et CLOCK
9. Affichage TEMP
10. Affichage de l'Humidité
11. Affichage FAN SPEED
12. Affichage SWING
13. Affichage TIMER ON/OFF
14. Bouton FAN
15. Bouton QUIET
16. Bouton HEAT
17. Bouton ECO fonction d'économie énergétique

1. Bouton ECOPILOT
2. Bouton DRY Destiné au régler l'opération de séchage.
3. Bouton COOL Destiné au régler l'opération de refroidissement.
4. Bouton TEMP destiné à changer la température de consigne.

NOTA:

- a. L'affichage de l'humidité est indisponible sur certains modèles.
- b. Si le modèle que vous avez acheté a une fonction WIFI, pressez le bouton "ON/OFF" pendant 5s pour émettre un signal de liaison WIFI. Une fois en mode de liaison, l'APP montra comment lier.

Unité Extérieure

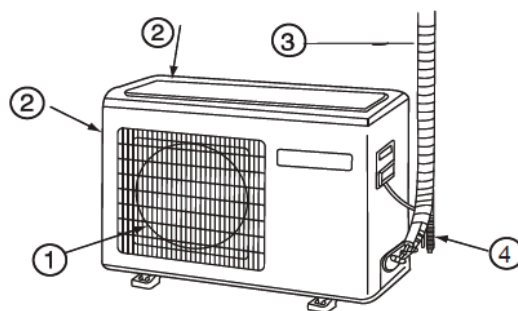

- 1 SORTIE
- 2 ENTRÉE
- 3 CONDUIT DE RACCORDEMENT ET CÂBLE ÉLECTRIQUE
- 4 TUYAU FLEXIBLE DE PURGE

Opération

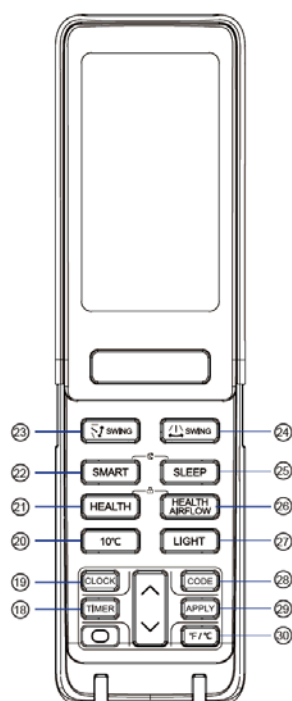

18. Bouton TIMER
19. Bouton CLOCK
20. bouton 10°C avec fonction de réglage de chauffage spécial: Maintien du chauffage à 10 degrés(valable pour RS)
21. Bouton HEALTH
22. Bouton SMART destiné au régler l'opération intelligente. (cette fonction est indisponible sur certains modèles.)
23. Bouton SWING haut/bas
24. Bouton SWING gauche/droite
25. Bouton SLEEP
26. Bouton HEALTH AIRFLOW
27. Bouton LIGHT
28. Contrôler l'éclairage et l'extinction du panneau d'affichage LED à l'intérieur.
29. Bouton CODE A-b yard
30. Bouton °F/°C

Nota:

1. SMART+SLEEP: Lorsque la fonction de détection de la lumière est activée, l'appareil sera en mode . Si l'appareil détecte que la lumière intérieure est faible (inférieure à la valeur de consigne) pendant quelques minutes, la fonction de détection de la lumière fonctionne automatiquement. Si l'appareil ne détecte pas de mouvement des personnes pendant 20 minutes, durant laquelle la lumière est plus faible que la valeur de consigne, il entrera automatiquement en mode "SMART+SLEEP". L'appareil fonctionnera selon la courbe de sommeil. (Voir la fonction "SLEEP" sur la Page 7)

Conditions pour exit: 1) L'appareil détecte que la lumière intérieure est plus forte que la valeur de consigne pendant 20 minutes.

- 2) L'appareil est en mode "SMART+SLEEP" pour 8h. 3) La fonction "LIGHT SENSING" est désactivée.

Lorsque l'une des conditions ci-dessus est remplie, l'appareil se mettra hors du mode "SMART+SLEEP". Une fois mis hors du mode "SMART+SLEEP", l'appareil fonctionnera sous l'état de fonctionnement initialement réglé sur la télécommande.

Nota: 1) Cette fonction n'est pas disponible en mode "AIR SUPPLY".

- 2) Cette fonction n'est pas disponible en mode "SLEEP".
- 3) Lorsqu'il est en mode "REMOTE SLEEP" ou que le "TIMER" est activé, l'appareil se mettra hors de cette fonction.

- 4) Les sources de lumière telles que les lampes intérieures et la lumière LED de la télévision, et les mouvements fréquents

d'animaux auront un impact sur cette fonction.

2. En appuyant simultanément sur "HEALTH"+"HEALTH AIRFLOW", on peut régler et annuler la fonction "LOCK" ().

■ Réglage de l'horloge

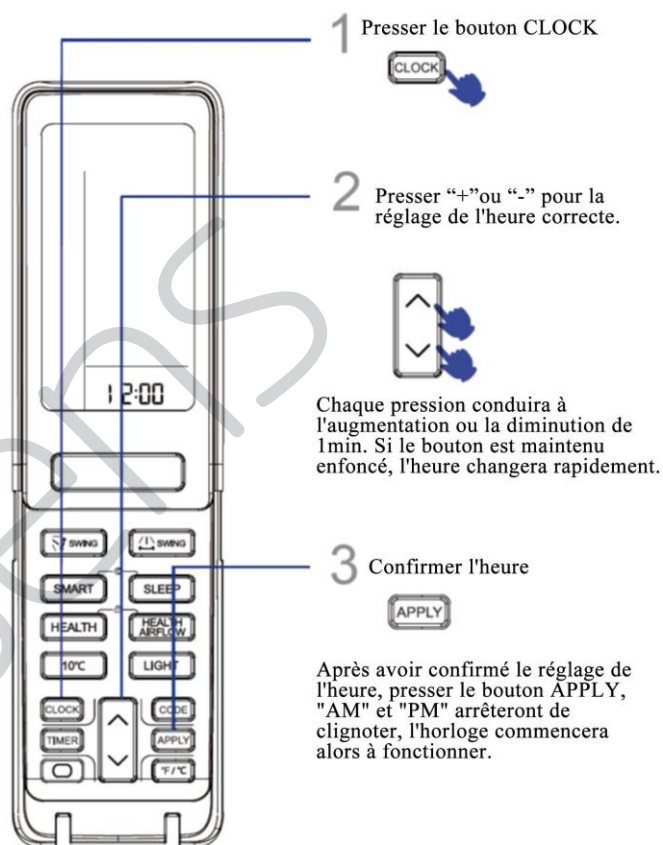

Chaque pression conduira à l'augmentation ou la diminution de 1min. Si le bouton est maintenu enfoncé, l'heure changera rapidement.

Après avoir confirmé le réglage de l'heure, presser le bouton APPLY, "AM" et "PM" arrêteront de clignoter, l'horloge commencera alors à fonctionner.

Nota:

La distance entre la tête de transmission du signal et le trou de réception doit être de moins de 7m sans aucun obstacle. Lorsqu'une lampe fluorescente de type électronique ou un téléphone sans fil est installé dans la salle, le récepteur est susceptible de subir une interférence lors de la réception des signaux, la distance par rapport à l'unité intérieure devra donc être plus courte.

Un affichage plein ou un affichage pas clair au cours du fonctionnement indique que les batteries ont été épuisées. Remplacez les batteries, svp.

Si la télécommande peut fonctionner normalement lors de l'opération, retirer les batteries et les remettre en place après quelques minutes.

Astuce:



Retirer les batteries dans le cas où l'unité ne sera pas utilisé pendant une longue période.

Opération

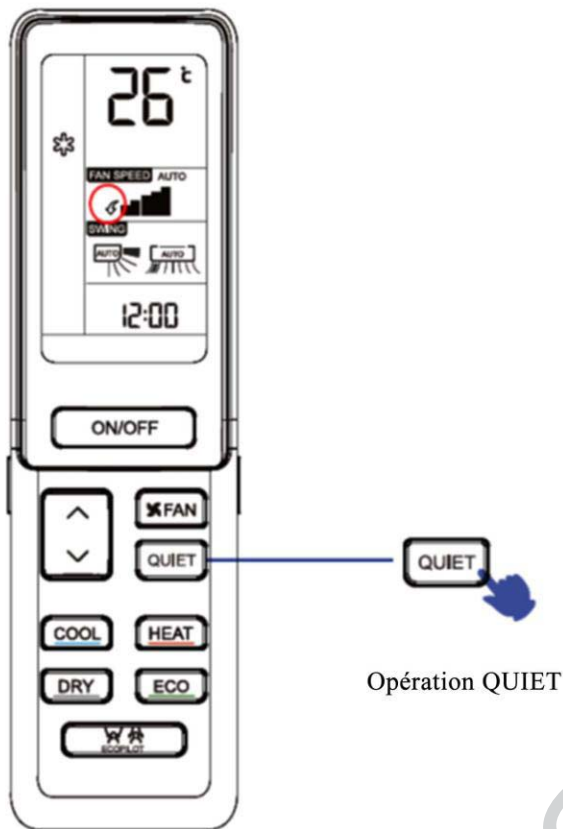
■ Opération QUIET



Vous pouvez utiliser cette fonction lorsque le silence est nécessaire pour le repos ou la lecture.

Pour chaque pression,  est affiché. Le climatiseur commence à fonctionner avec la fonction QUIET. En mode de fonctionnement QUIET, la vitesse du ventilateur prend automatiquement une faible vitesse du mode du ventilateur AUTO. Presser le bouton QUIET encore une fois,  disparaît, l'opération arrête.

■ Opération COOL, HEAT et DRY

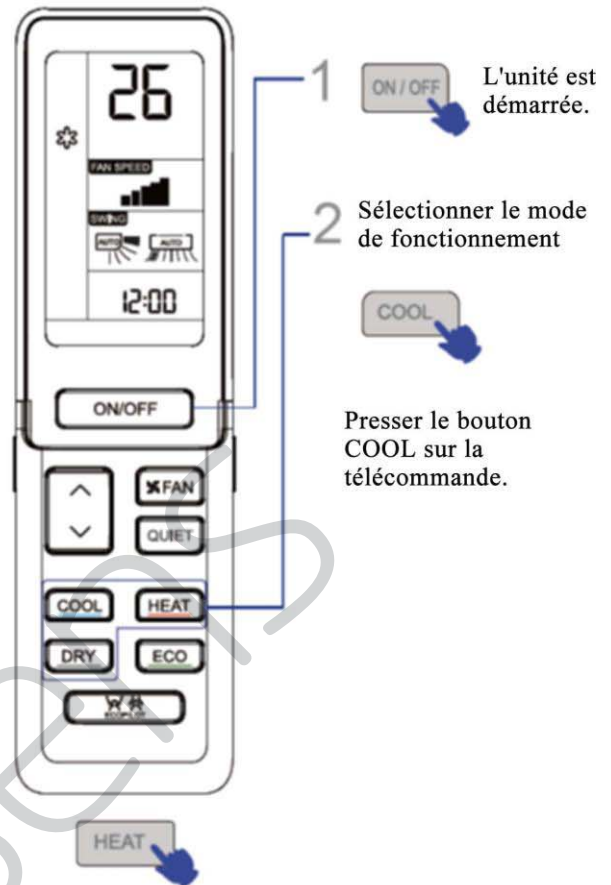

Presser le bouton HEAT sur la télécommande.



Presser le bouton DRY sur la télécommande.

1. En mode DRY, lorsque la température ambiante est inférieure à la température de consigne +2°C, l'unité fonctionnera de manière intermittente à FAIBLE vitesse indépendamment du réglage du ventilateur.
2. La télécommande peut mémoriser chaque état de fonctionnement. Lors du démarrage pour la prochaine fois, il suffit de presser le bouton ON/ OFF pour que l'unité fonctionne en état précédent.

Opération

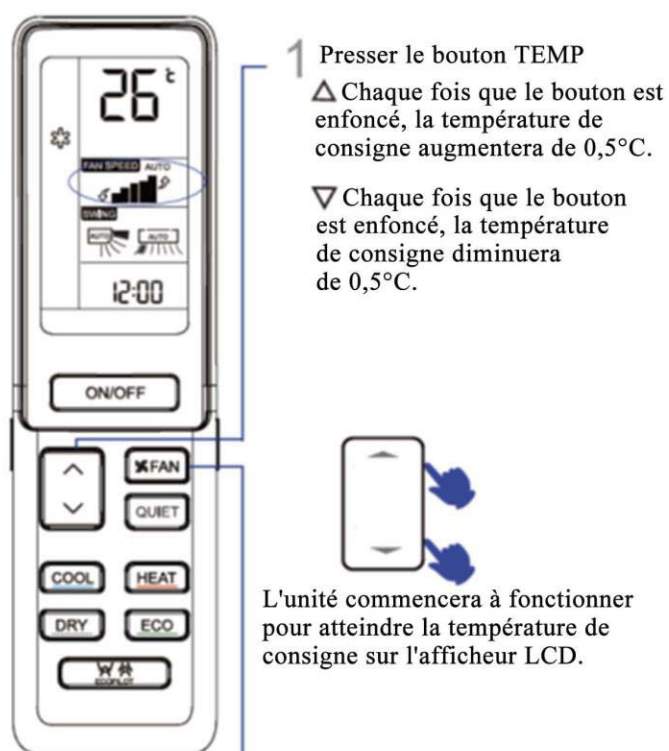

- 1 Presser le bouton TEMP
- △ Chaque fois que le bouton est enfoncé, la température de consigne augmentera de 0,5°C.
 - ▽ Chaque fois que le bouton est enfoncé, la température de consigne diminuera de 0,5°C.

L'unité commencera à fonctionner pour atteindre la température de consigne sur l'afficheur LCD.

2 Opération du ventilateur



Presser le bouton FAN SPEED. Pour chaque pression, le changement de la vitesse du ventilateur est comme suit:

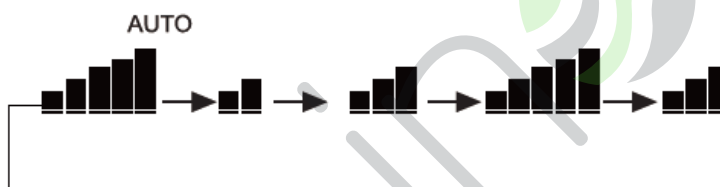

L'unité démarrera à la vitesse sélectionnée du ventilateur.



1 Opération ECOPILOT

Presser le bouton ECOPILOT. Pour chaque pression, le changement est comme suit:

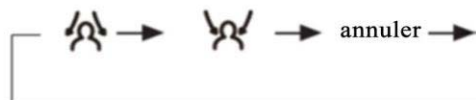

On peut choisir le flux d'air à suivre ou à éviter ses mouvements.

NOTA:

Un capteur humain est destiné à détecter les changements en rayonnement infrarouge émis par les corps humains. Dans les conditions suivantes, la détection sera éventuellement inexacte:

- A haute température de la chambre où la température ambiante est proche de la température corporelle
- On porte beaucoup ou se couche sur le ventre ou sur le dos
- Mouvements fréquents des animaux domestiques, ou balancement fréquent des rideaux ou d'autres objets à l'intérieur sous l'effet du vent
- Les déflecteurs gauche et droit dévient vers la droite
- Les côtés gauche et droit de l'unité intérieure sont installés trop près du mur.
- Il existe un ensoleillement direct à l'intérieur de la salle

Le climatiseur fonctionne dans une salle avec des fluctuations brusques de la température ambiante.

De plus, si une personne se trouve à la frontière des deux ou trois zones de soufflage d'air, l'air de suivre sera envoyé respectivement à ces deux zones ou soufflera automatiquement. L'air évitant s'éloignera ces deux zones ou soufflera automatiquement.

Opération

■ Opération ECOPILOT

Fonction de Détection Humaine

1 Fonction "Suivre" Cette fonction permet de détecter où une personne se trouve et d'ajuster le volet de soufflage en conséquence pour envoyer de l'air à l'endroit où la personne se trouve. S'il détecte des personnes dans deux endroits, le volet de soufflage réalisera le soufflage de façon alternative entre ces deux endroits et le soufflage dure 15s pour chaque endroit. Si l'appareil détecte des personnes dans trois endroits ou plus, le volet de soufflage vers la gauche et la droite se balancera automatiquement.

Fonction "Éviter" Lorsque l'appareil détecte une personne dans un endroit, il ajustera le volet de soufflage pour éviter un tel endroit. Si l'appareil détecte des personnes dans trois endroits ou plus, le volet de soufflage vers la gauche et la droite se balancera automatiquement.

Nota: 1) Lorsqu'il y a des personnes dans plusieurs endroits ou une personne se déplaçant fréquemment entre plusieurs endroits, si cette personne se trouve au milieu ou à la frontière entre les endroits, n'importe que l'appareil est en mode "Suivre" ou en mode "Éviter", le volet de soufflage se balancera automatiquement pour envoyer de l'air à ces endroits.

2) N'importe que le réglage est "Suivre" ou "Éviter", il faut du temps pour ajuster la direction de l'air après que l'appareil identifie l'emplacement de la personne et la direction de l'air ne changera pas immédiatement.

3) Si le flux d'air réel ne peut atteindre (ou éviter) l'emplacement où une personne se trouve en raison des facteurs tels que le réglage de la vitesse du ventilateur, le réglage de la température, la différence de la température ambiante et l'aménagement de la salle, la direction de l'air peut être ajusté et la direction du flux d'air peut être réglée de façon manuelle en pressant les volets de soufflage vers la gauche et la droite.

4) Régler le flux d'air sain lorsque la fonction de détection humaine (y compris suivre/éviter) est activée et mettre hors service la fonction de détection humaine (y compris suivre/éviter).

5) Presser les volets de soufflage vers le haut et le bas lorsque la fonction de détection humaine (y compris suivre/éviter) est activée, l'état de plein balancement vers le haut et le bas est indisponible.

6) Lorsque l'appareil est en état de plein balancement vers le haut et le bas, régler la fonction de détection humaine (y compris suivre/éviter), les volets de soufflage vers le haut et le bas sont dans leurs positions standards du mode correspondant.

2 Lorsque la fonction de détection humaine est activée, si l'appareil ne parvient pas à détecter des personnes pendant une longue période (au moins 20 minutes), il entrera automatiquement en mode d'économie énergétique. En mode d'économie énergétique, la fréquence de fonctionnement baissera et la vitesse du ventilateur sera faible. Une fois une personne détectée, l'appareil se mettra hors du mode d'économie énergétique.

3 Lorsque la fonction de détection humaine est activée, l'appareil réalisera une détection en temps réel des mouvements humains et ajustera la fréquence et la vitesse du ventilateur en fonction des mouvements. En mode de chauffage, si les mouvements sont fréquents, la fréquence et la vitesse du ventilateur baisseront; lorsque les mouvements deviennent moins fréquents, la fréquence et la vitesse du ventilateur augmenteront, mais ne pourront pas dépasser les valeurs de consigne réglées par la télécommande. Le mode de refroidissement est contraire au mode de chauffage.

■ Opération HEALTH AIRFLOW



Le réglage de la fonction du flux d'air sain

1) Presser le bouton health airflow,  apparaît sur l'afficheur. Éviter les forts flux d'air qui soufflent directement sur le corps.

2) Presser le bouton health airflow encore une fois,  apparaît sur l'afficheur. Éviter les forts flux d'air qui soufflent directement sur le corps.



Annulation de la fonction flux d'air sain



Presser le bouton health airflow encore une fois, les grilles d'entrée et de sortie du climatiseur sont ouvertes, et l'unité continue à fonctionner sous les conditions avant le réglage de la fonction du flux d'air sain. Après l'arrêt, la grille de sortie se fermera automatiquement.

Remarque:

Il ne faut pas tirer directement la grille de sortie à la main. Sinon, la grille fonctionnera de manière incorrecte. Si la grille ne fonctionne pas correctement, arrêter pour une minute et démarrer ensuite l'appareil au moyen du réglage par la télécommande.

La télécommande est capable de mémoriser chaque état de fonctionnement, lors du démarrage pour la prochaine fois, il suffit de presser le bouton ON/ OFF pour que l'unité fonctionne en état précédent.

Nota:

1. Après le réglage de la fonction du flux d'air sain, la position des grilles d'entrée et de sortie est fixée.
2. En cas de chauffage, il vaut mieux de sélectionner le mode .
3. En cas de refroidissement, il vaut mieux de sélectionner le mode .
4. En cas de refroidissement et séchage, si on utilise le climatiseur pendant une longue période à forte humidité de l'air, un phénomène de dégouttement d'eau se produit au niveau de la grille de sortie.
5. Sélectionner la direction appropriée du ventilateur en fonction des conditions réelles.

Opération

Opération SWING

1 Direction du flux d'air vers le haut et le bas

Chaque fois que le bouton "SWING" est enfoncé, la direction du flux d'air s'affiche sur la télécommande comme suit selon des différents modes de fonctionnement:

COOL/DRY: → → → → →

HEAT: ← ← ← ← ←

SMART: → → → → →

Etat initial

2 Direction du flux d'air vers la gauche et la droite

Chaque fois que le bouton "SWING" est enfoncé, l'affichage sur la télécommande est comme suit:

Télécommande

Etat initial

- En cas d'une forte humidité, l'eau de condensat peut se produire à la sortie d'air si tous les volets verticaux sont ajustés vers la gauche ou la droite.
- Il est recommandé de ne pas maintenir le volet horizontal en position vers le bas pour une longue période en mode COOL ou DRY, sinon, l'eau de condensat peut se produire.
- Tant que l'air souffle vers le bas en mode COOL, un réglage horizontal du flux d'air sera beaucoup plus utile.

Opération TIMER

Régler correctement l'horloge avant de commencer l'opération du Temporisateur(Timer). Vous pouvez rendre l'unité démarrer ou arrêter automatiquement à l'occasion des temps suivants: Avant que vous vous réveillez le matin, ou avant de retour à la maison ou après que vous vous endormez le soir.

1 Sélectionner le mode de fonctionnement désiré

Mettre le TIMER ON

Télécommande: "TIMER ON" clignotera

Mettre le TIMER OFF

Télécommande: "TIMER OFF" clignotera

2 Réglage de l'heure

Chaque fois que le bouton est enfoncé, le temps de consigne augmente ou diminue de 1min, si le bouton est maintenu toujours enfoncé, le temps augmente rapidement. Il peut être ajusté en 24 heures.

3 Confirmation du réglage

Après le réglage correct de l'heure, presser le bouton APPLY pour confirmer que "ON" ou "OFF" sur la télécommande arrête de clignoter.

Pour annuler le mode TIMER
Il suffit de presser le bouton TIMER à plusieurs reprises jusqu'à ce que l'affichage TIMER disparaisse.

Opération

■ SLEEP confortable

Avant de vous coucher, vous pouvez simplement presser le bouton SLEEP, et l'unité fonctionnera en mode SLEEP pour vous apporter un bon sommeil.



Presser le bouton SLEEP

Mode de fonctionnement

1. En mode COOL, DRY
1 heure après le démarrage du mode SLEEP, la température sera plus élevée de 1°C que la température de consigne. Après 1 heure de plus, la température augmentera davantage de 1°C. L'unité fonctionnera pour 6 heures davantage, et arrêtera ensuite le fonctionnement. La température est supérieure à la température de consigne, de sorte que la température de la chambre ne soit pas trop élevée pour votre sommeil.

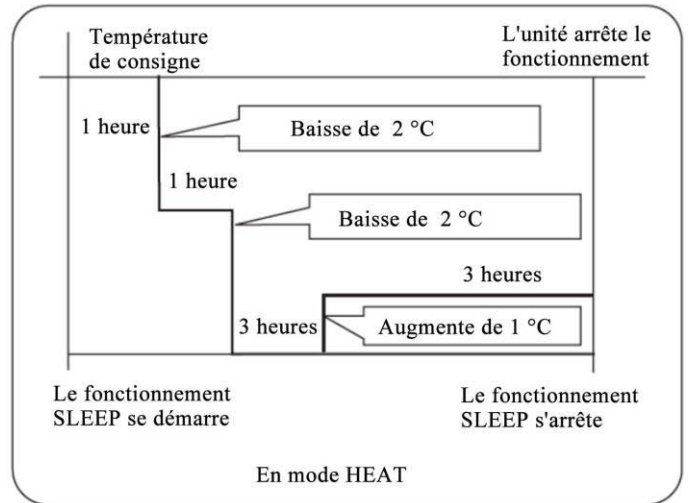

3. En mode SMART

L'unité fonctionne en mode sleep correspondant, qui s'adapte au mode de fonctionnement sélectionné de façon automatique.

4. Lorsque la fonction de sommeil calme est réglée pour 8 heures, le temps de sommeil calme ne peut pas être ajusté. Lorsque la fonction TIMER est activée, la fonction de sommeil calme est indisponible. Après que la fonction de sommeil est mise en marche, si l'utilisateur règle à nouveau la fonction TIMER, la fonction de sommeil sera annulée; la machine sera en état timing-on, si les deux modes sont simultanément mis en marche, l'unité arrêtera automatiquement le fonctionnement au moment où le temps de fonctionnement correspondant à un de ces deux modes est fini, et l'autre mode sera alors annulé.

Fonction de Remise en Etat en cas de Coupure de Courant

Si l'unité est démarrée pour la première fois, le compresseur ne commencera à fonctionner qu'après 3 minutes écoulées. Lorsque l'alimentation est remise en état après une coupure de courant, l'unité fonctionnera automatiquement, et le compresseur commencera à fonctionner 3 minutes plus tard.

Nota pour la remise en état en cas de coupure de courant:

Presser le bouton sleep à dix reprises en cinq secondes et la fonction sera mise en marche après avoir entendu quatre sons. Presser le bouton sleep à dix reprises en cinq secondes et la fonction sera mise hors marche après avoir entendu deux sons.

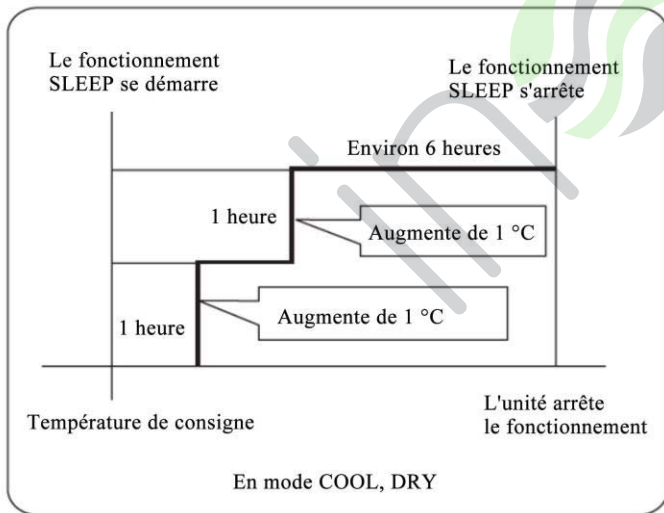

2. En mode HEAT

1 heure après le démarrage du mode SLEEP, la température sera plus faible de 2°C que la température de consigne. Après 1 heure de plus, la température baissera davantage de 2°C. Après 3 heures de plus, la température baissera davantage de 1°C. L'unité fonctionnera pour 3 heures davantage, et arrêtera ensuite le fonctionnement. La température est inférieure à la température de consigne, de sorte que la température de la chambre ne soit pas trop élevée pour votre sommeil.

Opération

Opération SMART

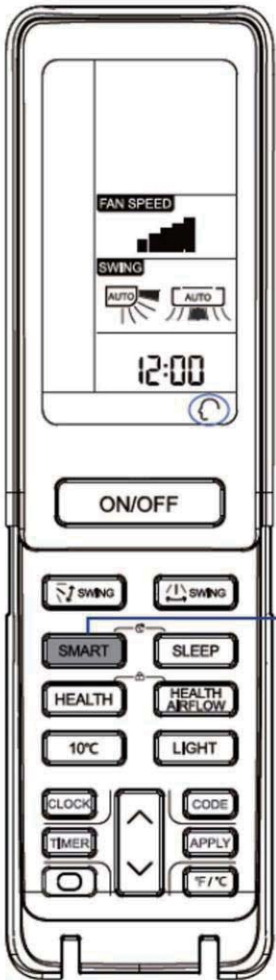

(Cette fonction est indisponible certains modèles)

Une touche peut vous donner une chambre confortable!
L'unité du climatiseur peut juger température et de l'humidité en tout en faisant des ajustements conséquence.

SMART

Le mode SM est activé.

Presser le bouton ON/OFF, l'unité démarre. Presser le bouton SMART " " est affiché sur la téléco

- SMART FRESH
- SMART Defrost
- SMART FAN SPEED
- SMART FAN HEALTH
- SMART DRY
- SMART SOFT
- Régulation SMART de la température

SMART or ON/OFF SMART stops

SMART or ON/OFF SMART stops	En pressant le bouton SMART ou ON/OFF, le mode SMART est désactivé.
-----------------------------	---

En mode de refroidissement, de chauffage ou de déshumidification, presser la touche smart pour entrer dans la fonction intelligente. En mode de fonctionnement intelligent, lorsque le climatiseur est en marche, il sélectionnera automatiquement le mode de refroidissement, de chauffage, de déshumidification ou de soufflage, tant que la fonction intelligente est en marche, presser la touche de "refroidissement", de "chauffage" ou de "déshumidification" pour passer à un autre mode, ce qui permet de se mettre hors de la fonction intelligente.

Opération ECO

Régulation automatique en fonction de la température environnementale, fonctionnement à économie énergétique.

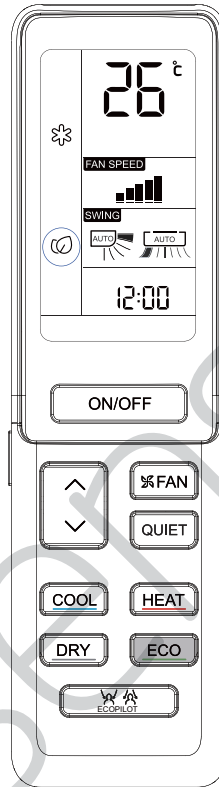

ECO

Presser le bouton ECO, " " est affiché sur la télécommande, et l'unité fonctionnera à économie énergétique.

ECO

Presser le bouton ECO encore une fois, " " disparaît, l'opération s'arrête.

- La fonction d'économie énergétique ne sera disponible qu'en mode de refroidissement, de chauffage ou de déshumidification, après que la fonction d'économie énergétique est mise en marche, presser la touche sharp, mute, sleep ou smart pour se mettre hors de la fonction d'économie énergétique.
- Après que la fonction d'économie énergétique est activée, l'unité centrale ajustera automatiquement la température de consigne, et commandera automatiquement l'interrupteur du compresseur, qui peut être incompatible avec le réglage de l'utilisateur.
- La fonction d'économie énergétique est plus efficace après que le climatiseur a fonctionné pendant une longue période (plus de 2 heures)

Opération

Opération HEALTH

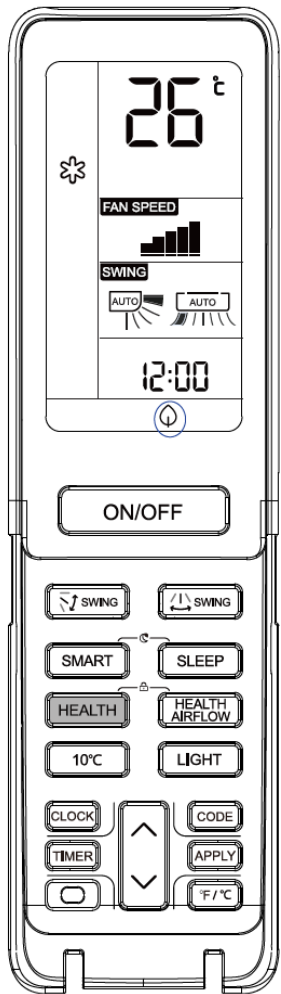

Presser le bouton HEALTH

Pour chaque pression, est affiché. Le climatiseur commence à fonctionner à air sain.

HEALTH

Presser le bouton HEALTH à deux reprises, disparaît, le fonctionnement en ce mode s'arrête.

Fonction de stérilisation UV: il utilise la bande c avec l'effet de stérilisation le plus efficace dans le rayonnement ultraviolet pour éliminer les micro-organismes nocifs tels que les bactéries dans l'air, avec un effet remarquable et rendre l'air sain.

Attention:

1. Il est recommandé d'activer la fonction de stérilisation UV pendant 1 à 2 heures en un jour, une durée plus longue affectera la durée de vie de la lampe UV.
2. Ne regardez pas directement la lampe UV et ne la touchez pas avec votre main lorsque la fonction de stérilisation est activée. Veuillez désactiver la fonction de stérilisation avant d'ouvrir le panneau.
3. Une lumière bleue teintée peut apparaître près de l'entrée de la climatisation lorsque la fonction de stérilisation est activée.
4. Seulement lorsque le ventilateur interne démarre et que la fonction de santé est activée, la lampe UV s'allume

Opération ON/OFF et opération de test

Opération ON/OFF:

- Cette opération ne sera utilisée que si la télécommande est défectueuse ou perdue, et avec la fonction de fonctionnement d'urgence, le climatiseur peut fonctionner automatiquement pour un instant.
- Lorsque le commutateur d'opération d'urgence est enfoncé, on peut entendre un son "Pi", ce qui signifie le démarrage de cette opération.
- Lorsque le commutateur d'alimentation est mis en marche pour la première fois et l'opération d'urgence est démarrée, l'unité fonctionnera automatiquement en modes suivants:

Température de la chambre	Température désignée	Mode de Timer	Vitesse du ventilateur	Mode de fonctionnement
Au-dessus de 24 °C	24 °C	Non	AUTO	COOL
Au-dessous de 24 °C	24 °C	Non	AUTO	HEAT

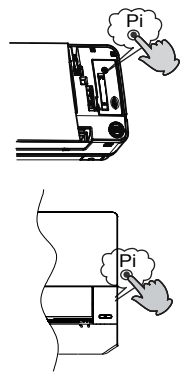

- Il est impossible de modifier la température de consigne et la vitesse du ventilateur, il est également impossible d'opérer en mode timer ou dry.

Opération de test:

Le commutateur d'opération de test est le même que le commutateur d'urgence.

- Ce commutateur est destiné à l'opération de test lorsque la température de la chambre est inférieure à 16°C, il ne faut pas l'utiliser pour l'opération normale.
- Continuer à presser le commutateur d'opération de test pour plus de 5 secondes. Après qu'on entend le son "Pi" qui retentit deux fois, **relâchez votre doigt sur le commutateur: l'appareil commence le fonctionnement de refroidissement à "Haute" vitesse du flux d'air.**

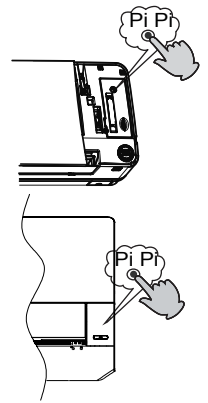

Mise en place de la batterie

- 1 Enlever le couvercle de la batterie;
- 2 Mettre en place 2 batteries R-03, et la clé de réinitialisation(cylindre) comme illustré; Il faut veiller à ce que la mise en place est effectuée en conformité avec "+"/"-";
- 3 Mettre en place la batterie, puis remettre le couvercle.

INFORMATIONS IMPORTANTES CONCERNANT LE LIQUIDE RÉFRIGÉRANT UTILISÉ

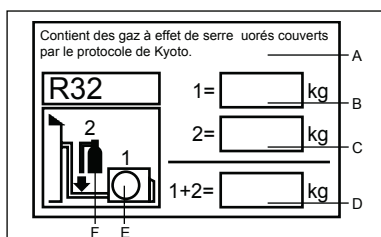

Cet appareil contient des gaz à effet de serre fluorés couverts par le protocole de Kyoto. Ne pas ventiler à l'air.

Type de réfrigérant : R32

Valeur GWP* : 675

GWP = global warming potential - potentiel de réchauffement de la planète.

Merci de remplir à l'encre indélébile :

- 1 La charge de réfrigérant usine de l'appareil
- 2 la quantité supplémentaire de réfrigérant chargée sur place et
- 1+2 la charge totale de réfrigérant.

sur l'étiquette de charge de réfrigérant fournie avec l'appareil.

L'étiquette renseignée doit être collée à proximité du port de chargement de l'appareil (par ex. sur l'intérieur du couvercle de valeur d'arrêt).

A Contient des gaz à effet de serre fluorés couverts par le protocole de Kyoto.

B Charge de réfrigérant standard de l'unité : voir sur la plaque signalétique de l'unité

C Quantité supplémentaire de réfrigérant chargée sur place

D Charge totale de réfrigérant

E Unité extérieure

F Cylindre réfrigérant et collecteur de chargement

CONFORMITÉ DES MODÈLES À LA LÉGISLATION EUROPÉENNE

Climat: T1 Tension: 230V

CE

Tous les appareils sont conformes aux directives Européennes suivantes :

- 2014/53/EU (RED)
- 2014/517/EU (F-GAS)
- 2009/125/EC (ENERGY)
- 2010/30/EU (ENERGY)
- 2006/1907/EC (REACH)

RoHS

Les appareils répondent aux exigences de la directive 2011/65/EU du parlement européen et du conseil sur la limitation des substances dangereuses dans les Équipements Électriques et Électroniques (Directive UE RoHS).

DEEE

Conformément à la Directive 2012/19/EU du Parlement Européen, nous informons ici-même le consommateur des conditions d'élimination des appareils électriques et électroniques.

CONDITIONS D'ÉLIMINATION

L'appareil de climatisation est marqué de ce symbole. Cela signifie que les produits électriques et électroniques ne doivent pas être mêlés aux déchets ménagers non-triés. Ne pas tenter de démonter le système par soi-même : le démontage du système de climatisation, le traitement du liquide réfrigérant, de l'huile et d'autres pièces doit être effectué par un installateur qualifié conformément à la législation locale et nationale. Les climatiseurs doivent être traités dans des installations spécialisées pour réutilisation, recyclage et récupération. S'assurer que le produit est mis au rebut de façon correcte permet d'aider à éviter des conséquences potentiellement négatives sur l'environnement et la santé humaine. Merci de contacter l'installateur ou les autorités locales pour plus d'informations. Les piles doivent être enlevées de la télécommande et faire l'objet d'une mise au rebut distincte conformément à la législation locale et nationale.



Wi-Fi

- Puissance maximum d'émission (20dBm)
- Bande de fréquence opérationnelle (2400~2483,5Mhz)

Installation de l'unité intérieure

Outillage requis pour l'installation

- Clé
- Pince
- Scie à métaux
- Perceuse
- Clé à ergot (17,19 et 26 mm)
- Détecteur de fuite de gaz ou solution à base d'eau savonneuse
- Clé dynamométrique (17 mm, 22 mm, 26 mm)
- Coupe-tube
- Outil d'évasement
- Couteau
- Rubans à mesurer
- Alésoir

Source d'alimentation

- Avant de brancher la fiche dans la prise, il faut absolument vérifier la tension.
- La source d'alimentation correspond aux informations sur la plaque signalétique.
- Installez un circuit d'alimentation auxiliaire exclusive. Une prise doit être installée de manière à ce que le câble d'alimentation puisse être branché facilement. Ne pas prolonger le câble en le coupant.

Sélection de l'emplacement pour l'installation

- L'emplacement doit être solide, sans vibrations, et offrir un support suffisant pour l'unité.
- L'emplacement ne doit pas être affecté par de la chaleur ou de la vapeur générées dans les environs et doit garantir que l'entrée et la sortie de l'unité ne seront pas gênées.
- L'emplacement doit permettre une vidange facile avec la tuyauterie connectée à l'unité extérieure.
- L'emplacement doit permettre de répartir l'air froid dans toute la pièce.
- L'emplacement doit disposer d'une prise d'alimentation avec suffisamment d'espace autour.
- Sélectionnez un emplacement à une distance d'au moins un mètre par rapport aux postes de télévision, radio, appareils sans fil et lampes fluorescentes.
- En cas de fixation de la télécommande sur un mur, sélectionnez l'emplacement de sorte que l'unité intérieure puisse recevoir les signaux lorsque les lampes fluorescentes sont allumées dans la pièce.

Schéma d'installation des unités intérieures

Les modèles utilisent le réfrigérant R32 sans HFC

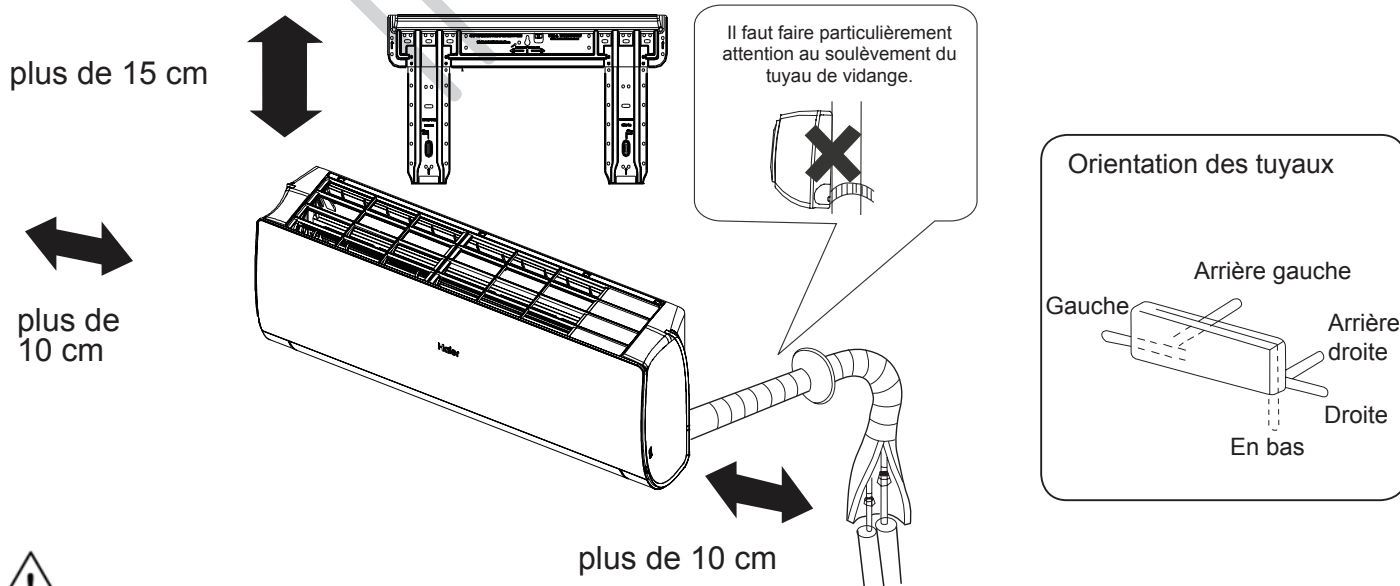

Si vous utilisez le tuyau de drainage à gauche, assurez-vous si l'orifice est disponible.

La distance entre l'unité intérieure et le sol doit être supérieure à 2 m.

L'illustration ci-dessus est indiquée à titre de référence uniquement, vous devez tenir compte des particularités du modèle acheté.

Installation de l'unité intérieure

1 Installation de la plaque de fixation et positionnement du trou dans le mur

Lorsque la plate de montage est fixée en premier

1. Exécutez une mise à niveau correcte de la plaque à fixer contre le mur en fonction des piliers ou des linteaux autour, puis attachez la plaque temporairement avec un clou en acier.
2. Assurez-vous à nouveau que le niveau de la plaque est approprié en suspendant un fil avec un poids sur le bord supérieur, au centre de la plaque, puis fixez solidement la plaque avec le clou en acier.
3. Repérez le trou A/C dans le mur avec un ruban à mesurer

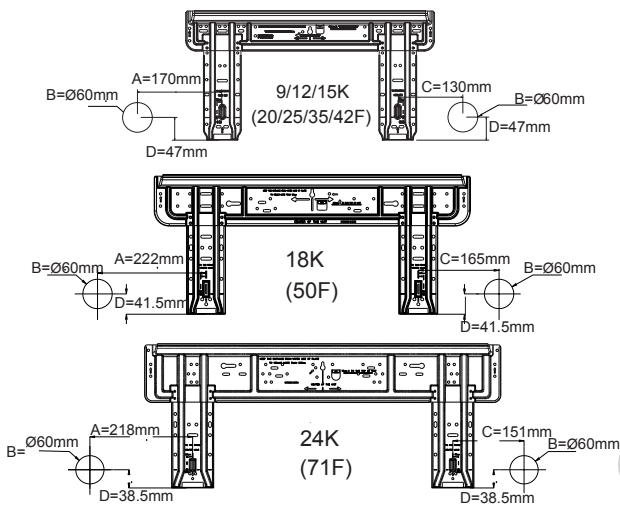

Lorsque la plaque de fixation est installée sur une barre latérale ou un linteau

- Installer une barre de fixation (vendue séparément) à la barre latérale et au linteau, puis serrez la plaque à la barre de fixation fixe.
- Pour l'emplacement de l'orifice mural, veuillez vous reporter à la section précédente « Lorsque la plaque de montage est fixée en premier ».

2 Faire un trou dans le mur et installer le cache-trou de tuyauterie

- Percez un orifice de 60 mm de diamètre, descendant légèrement en direction de la face extérieure du mur.
- Installez le cache trou de tuyauterie et scellez avec du mastic après l'installation

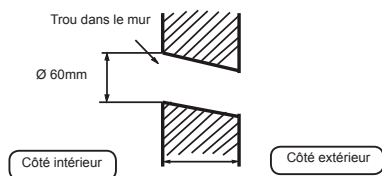

(Section du trou dans le mur) (G) Tuyau pour le trou de tuyauterie

3 Installation de l'unité intérieure

Schéma de la tuyauterie

[Tuyauterie arrière]

- Acheminez les tuyaux et le tuyau de vidange que vous fixez ensuite avec du ruban adhésif.

[Gauche · Tuyauterie arrière gauche]

- Dans le cas d'une tuyauterie à gauche, découpez, avec une pince, le couvercle pour la tuyauterie gauche.
 - Pour une tuyauterie à l'arrière gauche, cintrez les tuyaux selon le sens de la tuyauterie jusqu'à la marque du trou pour une tuyauterie arrière-gauche qui est marquée sur les matériaux d'isolation thermique.
1. Insérez le flexible d'évacuation dans l'encoche des matériaux d'isolation thermique de l'unité intérieure.
 2. Introduisez le câble électrique de l'unité intérieure/extérieure à partir de l'arrière de l'unité intérieure et faites-le ressortir par l'avant puis effectuez la connexion.
 3. Enduisez le joint évasé avec de l'huile réfrigérante et connectez les tuyaux. Recouvrez soigneusement la pièce de connexion avec des matériaux d'isolation thermique et fixez avec du ruban adhésif.

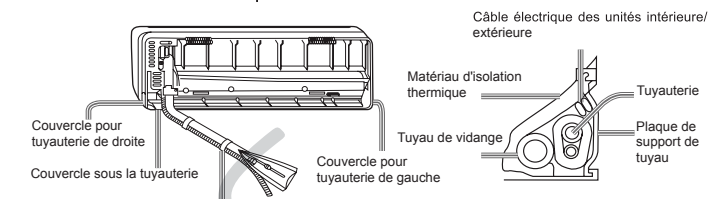

Fixez avec du ruban adhésif

- Le câble des unités intérieures/extérieures et le tuyau de vidange doivent être fixés au tuyau de réfrigérant avec un ruban protecteur.

[Tuyauterie dans une autre direction]

- À l'aide d'une pince coupante, découpez le couvercle pour la tuyauterie en fonction de la direction de la tuyauterie et cintrez ensuite le tuyau selon la position du trou dans le mur. Lors du cintrage, prenez soin de ne pas écraser les tuyaux.
- Connectez au préalable le câble des unités intérieure/extérieure et recouvrez ensuite les câbles connectés avec l'isolation thermique.

Fixation de l'unité intérieure

- Suspendez l'unité sur les encoches supérieures de la plaque de fixation. Déplacez l'unité d'un côté vers l'autre pour vérifier la fixation.
- Pour fixer le corps sur la plaque de fixation, soutenez le corps du dessous et posez-le à la perpendiculaire.

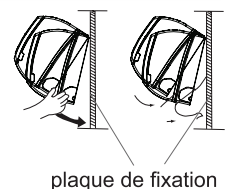

Déballage de l'unité intérieure

- Lorsque vous déballez l'unité intérieure, utilisez vos mains pour soulever le corps et le dégager du crochet, puis sortez la partie inférieure du corps légèrement vers l'extérieur et soulevez ensuite l'unité jusqu'au dégagement de la plaque de fixation.

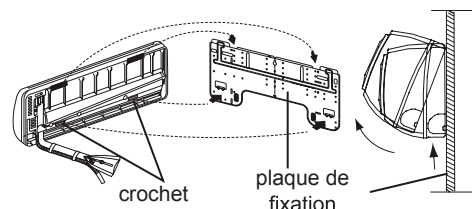

4 Connexion du câble des unités intérieure/extérieure

Dépose du cache-câble

- Enlevez le cache-borne en bas à droite de l'unité intérieure et séparez le couvercle du câblage en desserrant les vis.

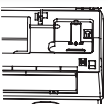

Connexion du câble après l'installation de l'unité intérieure

1. Insérez le câble de l'extérieur de la pièce dans le côté gauche du trou dans le mur dans lequel se trouve le tuyau.
2. Tirez le câble sur le côté avant et connectez-le en formant une boucle.

Connexion du câble avant l'installation de l'unité intérieure

- Insérez le câble depuis l'arrière de l'unité, puis faites-le ressortir par l'avant.
- Desserrez les vis et enfoncez bien les extrémités du câble dans le bornier. Serrez les vis.
- Tirez légèrement sur le câble pour garantir qu'il a été correctement enfoncé et serré.
- Après avoir raccordé le câble, placez le cache-câble sur le câble connecté.

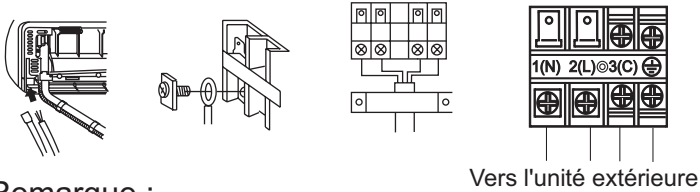

Remarque :

Lors de la connexion du câble, vérifiez soigneusement le numéro de la borne des unités intérieures et extérieures. Si le câblage est incorrect, le fonctionnement sera incorrect et entraînera des dommages.

Câblage de connexion	4G 1,0mm ²
----------------------	-----------------------

1. Si le cordon d'alimentation est endommagé, il doit être remplacé par le fabricant, un de ses agents d'entretien ou une personne qualifiée. Le type du fil de connexion est H05RN-F ou H07RN-F.
2. Si le fusible de la carte PC a grillé, remplacez-le avec un fusible de type T.3.15A/250VAC (unité intérieure).
3. La méthode de câblage doit être conforme aux normes locales de câblage.
4. Après installation, la prise de courant doit être d'accès facile.
5. Un disjoncteur doit être incorporé au câblage fixe. Le disjoncteur doit être omnipolaire et la distance entre ses deux contacts ne doit pas être inférieure à 3 mm.

5 Installation du bloc d'alimentation

- La source d'alimentation doit être utilisée exclusivement par le climatiseur.
- Si le climatiseur doit être installé dans un endroit humide, ajoutez un disjoncteur de fuite à la masse.
- Pour toute installation dans d'autres emplacements, placez le disjoncteur le plus loin possible.

6 Travail de coupe et d'évasement de la tuyauterie

- La coupe du tuyau doit être effectuée avec un coupe-tuyau. Vous devez nettoyer les bavures.
- Après avoir inséré l'écrou évasé, vous pouvez procéder au travail d'évasement.

	Outil d'évasement pour R410A	Outil d'évasement conventionnel	
		Type à embrayage	Type à écrou à oreilles (Imperial)
A	0-0,5 mm	1,0-1,5 mm	1,5-2,0 mm

Matrice de l'outillage d'évasement

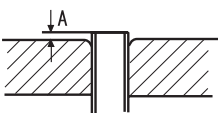

1. Coupez le tuyau

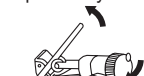

2. Nettoyez les bavures



3. Insérez l'écrou d'évasement



4. Tuyau d'évasement

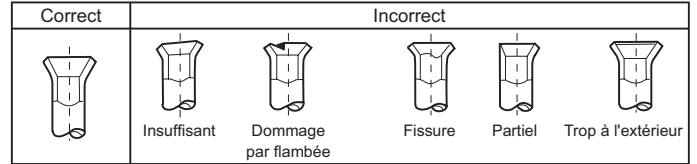

7 Vidange

- Installez le tuyau de vidange de manière à ce que la pente soit descendante.
- Ne pas effectuer la vidange comme illustré ci-dessous.

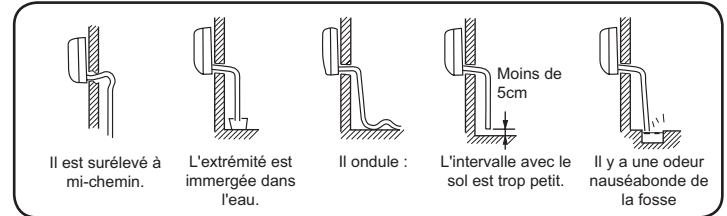

- Versez de l'eau dans le bac de vidange de l'unité intérieure et vérifiez que l'évacuation se fait bien vers l'extérieur.
- Si le tuyau de vidange est dans une pièce, veillez bien à utiliser une isolation thermique.

8 Vidange

Code d'identification	Description du problème	Analyse et diagnostic
E1	Panne du capteur de température de la pièce	Connexion défectueuse ; Thermistor défectueux ;
E2	Défaillance du capteur à échange de chaleur	Carte à circuits imprimés défectueuse ;
E4	Erreur EEPROM de l'unité interne	Données EEPROM erronées ; EEPROM défectueuse ; Carte à circuits imprimés défectueuse ;
E7	Défaut de communication entre les unités intérieure et extérieure	Erreur de transmission du signal entre les unités intérieure et extérieure en raison d'une erreur de câblage ; Carte à circuits imprimés défectueuse ;
E14	Dysfonctionnement du moteur interne	Opération arrêtée en raison d'une rupture de câble dans le moteur de ventilation ; Opération arrêtée en raison d'une rupture de fils conducteurs du moteur de ventilation ; Erreur de détection suite à la défaillance de la carte à circuits imprimés de l'unité intérieure ;

9 Vérification de l'installation et test de fonctionnement

- Expliquez le fonctionnement à vos clients en vous servant du manuel.







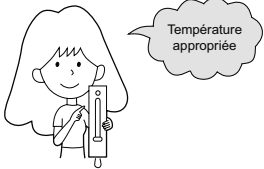
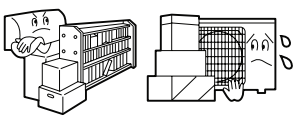

Vérification des composants pour le test de fonctionnement

Cochez les cases

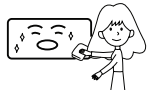
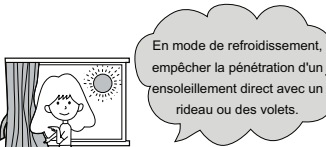
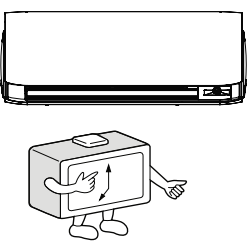
- Fuite de gaz dans le raccordement du tuyau ?
- Isolation thermique du tuyau de connexion ?
- Les câbles de raccordement des unités intérieures et extérieures sont-ils bien insérés dans le bornier ?
- Le câble de connexion des unités intérieure et extérieure est-il correctement fixé ?
- La vidange a-t-elle été effectuée correctement ?
- Le fil de terre est-il correctement connecté ?
- L'unité intérieure est-elle solidement fixée ?
- La tension de la source d'alimentation est-elle conforme à la réglementation ?
- Y a-t-il du bruit ?
- La lampe s'allume-t-elle normalement ?
- Les opérations de refroidissement et de chauffage (avec une pompe thermique) s'effectuent-elles normalement ?
- Le régulateur de température de la pièce fonctionne-t-il normalement ?

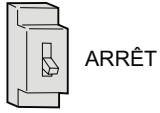
Maintenance

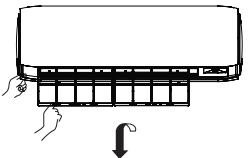
Pour une utilisation intelligente du climatiseur

<p>Paramétrage d'une température de pièce appropriée</p> 	<p>Ne pas obstruer l'entrée ou la sortie d'air</p> 	<p>Télécommande</p>  <p>Ne pas utiliser d'eau, nettoyer le contrôleur avec un chiffon sec. Ne pas utiliser de nettoyant pour vitres ou de chiffon chimique.</p>	<p>Boîtier intérieur</p>  <p>Essuyez le climatiseur avec un doux et sec. Pour les saletés rebelles, utilisez un détergent neutre dilué dans de l'eau. Essorez bien l'eau du chiffon avant d'essuyer, et essuyez bien le détergent.</p>
<p>Ne pas obstruer l'entrée ou la sortie d'air</p> 	<p>Utiliser la minuterie efficacement.</p> 	<p>Ne pas nettoyer avec les produits suivants :</p>  <p>L'essence, le benzène, les diluants ou les produits nettoyant risquent d'endommager le revêtement de l'unité. De l'eau chaude au delà de 40°C (104°F) risque de provoquer une décoloration ou une déformation .</p>	
<p>Si l'appareil n'est pas utilisé durant une longue période, couper l'alimentation principale.</p> 	<p>Utiliser les volets efficacement.</p> 	<p>Nettoyage du filtre à air</p> <ol style="list-style-type: none"> 1 Presser le bouton "SMART" pour 5s afin de relever partiellement le panneau 2 Ouvrir le panneau à la main et soutenir le panneau avec un support 3 Retirer le filtre 4 Nettoyer le filtre 5 Monter le filtre 6 Enlever le support et fermer le panneau 7 Presser longuement le bouton "SMART" et le panneau baissera automatiquement et sera fermé  	

Français

Remplacement du filtre de purification d'air

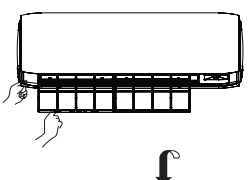
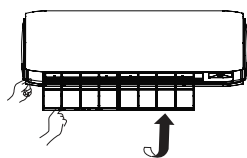
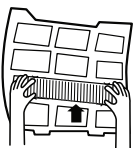
<ol style="list-style-type: none"> 1. Ouvrir la grille d'entrée d'air Presser le bouton "SMART" pour 5s afin de relever partiellement le panneau 2. Détacher le filtre à air standard Faire glisser le bouton légèrement vers le haut pour libérer le filtre, puis l'enlever.   <p>Retirer l'ancien filtre de purification d'air</p>	<ol style="list-style-type: none"> 4. Fixer le filtre à air standard (Installation nécessaire)  <p>ATTENTION : Le côté blanc du filtre de purification d'air photocatalytique doit être tourné vers l'extérieur, et le côté sombre vers l'appareil. Le côté vert du filtre de purification d'air anti-bactérien doit être tourné vers l'extérieur, et le côté blanc vers l'appareil.</p> <ol style="list-style-type: none"> 5. Fermer la grille d'entrée d'air. Presser longuement le bouton "SMART" et le panneau baissera automatiquement et sera fermé <p>Remarque :</p> <ul style="list-style-type: none"> • Le filtre de purification d'air photocatalytique doit être solarisé à dates fixes. Dans une famille normale, il doit être solarisé tous les 6 mois. • Le filtre de purification d'air anti-bactérien peut être utilisé longtemps, inutile de le remplacer. Toutefois en cours d'utilisation, la poussière doit être enlevée en utilisant un aspirateur ou en tapotant légèrement, sinon les performances pourraient être affectées. • Veiller à maintenir le filtre de purification d'air anti-bactérien dans un environnement frais et sec, et à éviter une exposition directe au soleil lors d'un arrêt d'utilisation, ceci pouvant réduire la capacité de stérilisation.
<ol style="list-style-type: none"> 3. Fixer le filtre de purification d'air Placer les dispositifs de filtre de purification dans les cadres à filtre gauche et droit. 	

Mises en garde

⚠ AVERTISSEMENT

Merci de contacter le point de vente ou de maintenance pour l'installation. Ne tentez pas d'installer le climatiseur vous-même car des travaux mal faits risquent de causer une électrocution, un incendie ou une fuite d'eau.

⚠ AVERTISSEMENT

Si une anomalie telle qu'une petite combustion se produit, arrêter immédiatement l'appareil et contacter le vendeur.



ARRÊT

⚠
OBLIGATOIRE

Utiliser une source d'alimentation exclusive munie d'un coupe-circuit.

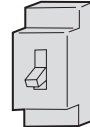

⚠
OBLIGATOIRE

Vérifier soigneusement l'installation adéquate du drainage.

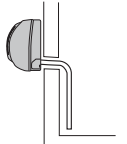

Engager totalement la prise du cordon d'alimentation.



⚠
OBLIGATOIRE

Utiliser la tension appropriée.



⚠
OBLIGATOIRE

1. Ne pas utiliser une rallonge électrique ou des cordons raccordés.
2. Ne pas installer dans un endroit exposé à un risque de fuite de gaz inflammable.
3. Ne pas exposer l'appareil à de l'eau ou de l'huile vaporisée.



INTERDIT

Ne pas utiliser un cordon enroulé.

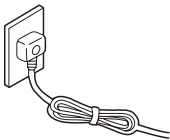

⊘
INTERDIT

Prendre soin de ne pas endommager le cordon électrique.

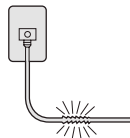

⊘
INTERDIT

Ne pas insérer d'objets dans l'entrée ou la sortie d'air.

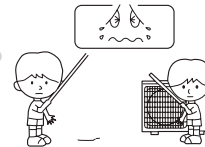

⊘
INTERDIT

Ne pas démarrer ou arrêter le fonctionnement en déconnectant le cordon d'alimentation.

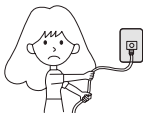

⊘
INTERDIT

Ne pas diriger le souffle d'air directement vers des personnes, en particulier des enfants ou des personnes âgées.



⊘
INTERDIT

Ne pas tenter de réparer ou reconstruire par soi-même.

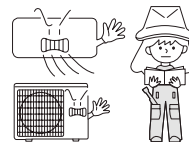

Connecter la prise de terre.

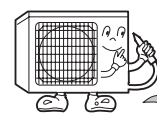

mise à la terre

⚠ MISE EN GARDE

Ne pas utiliser à des fins de stockage de nourriture, de travaux d'art, d'équipements de précision, d'élevage ou de culture.



⊘
INTERDIT

Prendre de l'air frais régulièrement, particulièrement lorsqu'un appareil à gaz fonctionne au même moment.

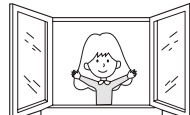

⚠
OBLIGATOIRE

Ne pas utiliser le commutateur avec des mains mouillées.

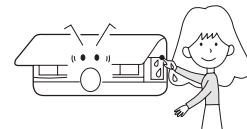

⊘
INTERDIT

Ne pas installer l'appareil près d'une cheminée ou d'un autre appareil de chauffage.

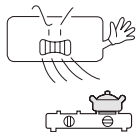

⊘
INTERDIT

Vérifier le bon état du support d'installation.

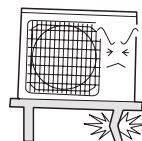

⊘
INTERDIT

Ne pas verser d'eau sur l'appareil pour le nettoyage.

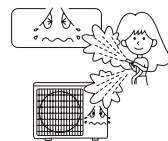

⊘
INTERDIT

Ne pas placer d'animaux ou de plantes sur le chemin direct du souffle d'air.



⊘
INTERDIT

Ne placer aucun objet sur l'appareil ou fixé à l'appareil.



⊘
INTERDIT





Ne pas placer de vase de fleurs ou de conteneur d'eau sur le haut de l'appareil.

⊘
INTERDIT



Dépannage

Avant de demander de l'assistance, vérifier la liste suivante.

	Phénomène	Cause ou points de contrôle
Inspection normale des performances	Le système ne redémarre pas automatiquement. 	<ul style="list-style-type: none"> Lorsque l'appareil est stoppé, il ne redémarrera pas avant 3 minutes afin de protéger le système. Lorsque la prise de courant est retirée puis réinsérée, le circuit de protection fonctionnera durant 3 minutes pour protéger le climatiseur.
	Il y a du bruit 	<ul style="list-style-type: none"> Durant le fonctionnement de l'appareil ou à l'arrêt, un bruissement ou un gargouillement peut se faire entendre. Au bout de 2 à 3 minutes après démarrage de l'appareil, ce bruit devient plus notable. (Ce bruit est produit par la circulation du liquide réfrigérant dans le système) Durant le fonctionnement de l'appareil, un bruit de craquement peut se faire entendre. Ce bruit est produit par l'expansion ou la réduction de l'enveloppe en raison des changements de température. Si le souffle d'air de l'appareil en cours de fonctionnement produit un bruit élevé, c'est peut-être parce que le filtre à air est sale.
	Génération d'odeurs	<ul style="list-style-type: none"> Ceci se produit parce que le système fait circuler les odeurs de l'air intérieur telles que odeurs de meubles, peinture ou tabac.
	De la vapeur ou de la brume se dégage. 	<ul style="list-style-type: none"> En fonctionnement REFROIDISSEMENT ou SEC, l'appareil d'intérieur peut produire de la vapeur. Ceci est dû au soudain refroidissement de l'air intérieur.
	En mode sec, la vitesse de ventilation ne peut pas être changée.	<ul style="list-style-type: none"> En mode SEC, lorsque la température de la pièce devient supérieure à la température réglée de 2°C, l'appareil fonctionne de façon intermittente à vitesse BASSE quel que soit le paramétrage de la VENTILATION.
Vérification multiple		<ul style="list-style-type: none"> La prise de courant est-elle bien insérée ? Y a-t-il une panne de courant ? Le fusible a-t-il grillé ?
	Mauvais refroidissement 	<ul style="list-style-type: none"> Le filtre à air est-il sale ? Normalement, il doit être nettoyé tous les 15 jours. Y a-t-il un obstacle devant l'entrée et la sortie d'air ? La température est-elle correctement réglée ? Des portes ou des fenêtres sont-elles ouvertes ? Existe-t-il un ensoleillement direct venant d'une fenêtre durant le refroidissement ? (Utiliser un rideau) La pièce contient-elle trop de sources de chaleur ou de personnes durant le refroidissement ?

Mises en garde

- Ne pas obstruer ni couvrir la grille de ventilation du climatiseur. Ne pas placer les doigts ou des objets dans les entrées et sorties d'air ni dans le volet de positionnement.
- Cet appareil n'est pas destiné à être utilisé par des personnes (y compris des enfants) aux capacités physiques, sensorielles ou mentales réduites, ni par des personnes dénuées de l'expérience ou des connaissances nécessaires, sauf si elles ont pu bénéficier, par l'intermédiaire d'une personne responsable de leur sécurité, d'une supervision ou d'instructions préalables concernant l'utilisation de l'appareil. Surveillez les enfants afin de vous assurer qu'ils ne jouent pas avec l'appareil.

Spécifications

Le circuit de réfrigération est étanche.

L'appareil est adapté aux situations suivantes :

- Plage de température ambiante applicable :

Refroidissement	Intérieur	Maximum : D.B/W.B 35°C/24°C Minimum : D.B/W.B 21°C/15°C
	Plein air	Maximum : D.B/W.B 43°C/26°C Minimum : D.B -20°C
Chauffage	Intérieur	Maximum : D.B 27°C Minimum : D.B 10°C
	Plein air	Maximum : D.B/W.B 24°C/18°C Minimum : D.B -15°C
	Plein air (INVERSEUR)	Maximum : D.B/W.B 24°C/18°C Minimum : D.B -20°C

- Si le cordon d'alimentation est endommagé, il doit être remplacé par le fabricant, un de ses agents d'entretien ou une personne qualifiée.
- Si le fusible de l'unité d'intérieur sur la carte PC a grillé, le remplacer avec un fusible de type T. 3.15A/ 250V. Si le fusible de l'appareil d'extérieur a grillé, le remplacer par un fusible de type T.25A/250V.
- La méthode de câblage doit être conforme aux normes locales de câblage.
- Après installation, la prise de courant doit être d'accès facile.
- Les piles usagées doivent être mises au rebut de façon appropriée.
- L'appareil n'est pas destiné à être utilisé par de jeunes enfants ou des personnes infirmes sans supervision.
- Il doit être veillé à ce que des jeunes enfants ne jouent pas avec l'appareil.
- Veiller à utiliser une prise de courant appropriée, correspondant au cordon électrique.
- La prise de courant et le câble de connexion doivent disposer des autorisations locales.
- Afin de protéger l'appareil, veiller à éteindre d'abord le climatiseur, puis à attendre au moins 30 secondes avant de couper l'alimentation.

Haier

Adresse : No.1 Haier Road,Hi-tech Zone,Qingdao 266101 P.R.Chine

Contacts : TEL +86-532-8893-7937

Site web : www.haierhvac.eu



Lesen Sie die Hinweise in diesem Handbuch sorgfältig durch, bevor Sie das Gerät in Betrieb nehmen.



Dieses Gerät ist befüllt mit R32.

Bewahren Sie dieses Handbuch an dem Ort, wo der Benutzer es leicht finden kann.

Warnung:

- Verwenden Sie die Methode die Enteisung oder Reinigung nicht zu beschleunigen, wenn dies nicht vom Hersteller empfohlen sind.
- Das Gerät muss in einem Raum ohne Zündquellen, die kontinuierlich arbeitet, aufbewahrt werden. (z.B.: offenes Feuer, ein betreibendes Gasgerät oder eine betreibende elektrische Heizung).
- Durchbohren oder Verbrennen ist verboten.
- Achten Sie darauf, dass das Kältemittel kein Geruch enthalten darf.
- Das Gerät muss in einem Raum mit Grundfläche größer als 1,2 m² installiert, bedient und aufbewahrt werden.
- Falls das Netzkabel beschädigt ist, muss es durch den Hersteller, seinen Kundendienst oder entsprechendes qualifiziertes Personal ersetzt werden, um die Gefahr zu vermeiden.
- Dieses Gerät ist nicht für die Bedienung durch Personen bestimmt (einschließlich Kindern ab 8 Jahre alt), die geminderte physische, sensorische oder mentale Fähigkeiten, oder einen Mangel an Erfahrungen und Kenntnissen haben, außer, wenn Sie von Personen dazu angeleitet oder instruiert wurden, die für deren Sicherheit zuständig sind. Kinder sollten dazu angeleitet werden, nicht mit der Klimaanlage zu spielen. Reinigung und Benutzer-Wartung darf nicht von den Kinder ohne Instruktion durchgeführt werden.
- Das Verdrahtungsverfahren sollte im Einklang mit dem lokalen Verdrahtungsstandard sein.
- Der Type der Anschlussdraht ist H07RN-F
- All die Kabel sollen die europäische Authentifizierungszertifikat erhalten haben. Bei der Installation ist es zu gewährleisten, dass das Erdungskabel zuletzt abgebrochen werden wird, wenn die Verbindungskabel abgebrochen wären.
- Der Kreis-Schutzschalter der Klimaanlage muss ein allpoliger Schalter sein; und der Abstand zwischen seinen zwei Anschlüssen soll nicht kleiner als 3mm sein. Solche Abschaltungsmethode soll in der Verkabelung ausgeführt werden.
- Stellen Sie sicher, dass die Installation durch das professionelle Personal in Übereinstimmung mit den lokalen Verkabelungsvorschriften gefertigt worden ist.
- Stellen Sie sicher, dass die Erdung korrekt und zuverlässig ist.
- Ein Erdschluss-Leckage-Schutzschalter und Kreis-Schutzschalter müssen installiert werden.
- Bei der Installation, Umstellung oder Wartung verwenden Sie bitte kein anderes Kältemittel als R32, dasjenige für Außeneinheit festgelegt ist. Der Einsatz anderes Kältemittels könnte zum Problem oder zur Beschädigung der Einheit und Körperverletzung führen.



Dieses Gerät enthält eine UV-C-Lampe.

Warnung:

- Lesen Sie die Wartungsanweisungen, bevor Sie das Gerät öffnen.
- Augen- oder Hautreizungen können durch Kontakt mit dem oberen Lufteinlass und dem Innenteil entstehen. Stellen Sie während der Entnahme und Wartung des Luftfilters sicher, dass die Stromversorgung unterbrochen ist, bevor Sie sich dem Produkt nähern.
- UV-C-Barrieren mit dem Gefahrensymbol für ultraviolette Strahlung sollten nicht entfernt werden.
- Geräte, die offensichtlich beschädigt sind, dürfen nicht betrieben werden.
- Betreiben Sie UV-C-Lampen nicht außerhalb des Geräts.
- Das Gerät muss vor dem Austausch oder der Reinigung oder sonstigen Wartung der UV-C-Lampe von der Stromversorgung getrennt werden.
- Der Typ der UV-C-Lampe ist 0011012908.
- Die Frontplatten mit dem Gefahrensymbol für ultraviolette Strahlung mit UV-C-Strahlung sind mit einem Hallschalter versehen, um die Stromversorgung der UV-C-Lampen zu Ihrer Sicherheit zu unterbrechen. Hallschalter nicht durch Magneten und ähnliches Material außer Kraft setzen.
- Vor dem Öffnen der Frontplatten mit dem Gefahrensymbol für ultraviolette Strahlung für die Wartung des Benutzers wird empfohlen, die Stromversorgung zu unterbrechen.
- Wenn die UV-C-Lampe beschädigt ist, muss sie vom Hersteller, seinem Servicemitarbeiter oder ähnlich qualifizierten Personen ausgetauscht werden, um eine Gefahr zu vermeiden.
- Eine unbeabsichtigte Verwendung des Geräts oder eine Beschädigung des Gehäuses kann zum Entweichen gefährlicher UV-C-Strahlung führen. UV-C-Strahlung kann bereits in kleinen Dosen Augen und Haut schädigen.

Inhalt

TEILE UND FUNKTIONEN	1
BETRIEB	2
INSTALLATION DES INNENGERÄTS	11
WARTUNG	14
VORSICHTSMASSNAHMEN	15
FEHLERBEHEBUNG	16

inSens

Teile Und Funktionen

Beschreibung der WLAN-Funktion

Die Systemarchitektur

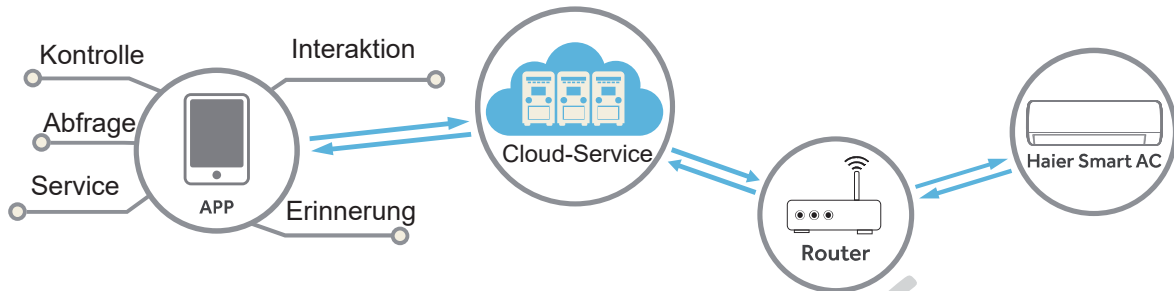

Die Anwendungsumgebung

Smart-Mobiltelefon und WLAN-Router sind nötig, und der WLAN-Router muss eine Verbindung mit dem Internet herstellen können.

Die Anforderungen am iOS- oder Android-System der Smart-Mobiltelefon:



iOS-system
Die Unterstützung für iOS 9.0
oder höher ist nötig



Android-System
Die Unterstützung für Android 5.0
oder höher ist nötig

Konfigurationsmethode

Scannen Sie den folgenden QR-Code, um die App „hOn“ herunterzuladen.

Weitere Download-Optionen: Bitte suchen Sie die App „hOn“ nach auf:

- App Store (iOS)
- Google Play (Android)
- Huawei AppGallery (Android)



Registrieren Sie sich nach dem Herunterladen der App, schließen Sie die Klimaanlage an und nutzen Sie „hOn“, um Ihr Gerät zu verwalten. Weitere Informationen zum Registrieren, Anschließen des Geräts und zu anderen Operationen finden Sie im HILFEBEREICH in der APP.

Beuteile und Funktionen

Inneneinheit

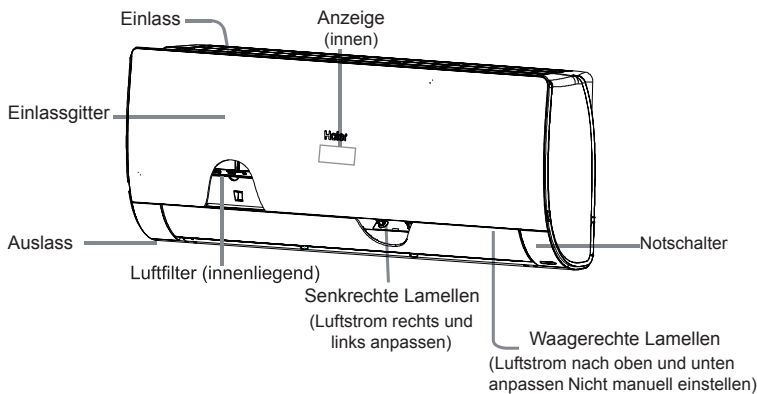

Entsprechend dem gekauften Produkt könnte das tatsächliche Einlassgitter von dem in der Anleitung abweichen.

Anzeigetafel

- 1 Fernbedienungs-Signalempfängerloch
- 2 HEAT (Heizung)
- 3 DRY (Entfeuchtung)
- 4 HEALTH (Gesundheit)
- 5 COOL (Kühlung)
- 6 Raumtemperatur
- 7 Wi-Fi
- 8 Sensor-Anzeige

Wenn das Fernbedienungs-signal empfangen wird, zeigt die eingestellte Temperatur.

Anzeigetafel

-
- 1 Fernsignalempfänger (Es wird eine Piepston erzeugen, wenn ein Signal aus einer Fernbedienung erhalten wird.)
 - 2 Stromanzeige (Leuchtet wenn die Einheit startet.)
 - 3 Timer-Modus-Anzeige (Leuchtet wenn der Timerbetrieb gewählt wird.)
 - 4 Betriebsmodus-Anzeige (leuchtet wenn der Kompressor eingeschaltet ist.)
 - 5 Wi-Fi

Außeneinheit

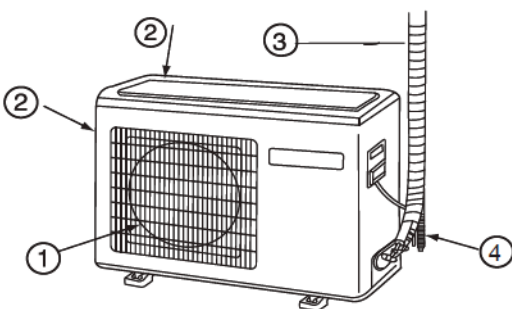

- 1 Luftaustritt
- 2 Lufteinlass
- 3 Verbindungsrohrleitung und elektrische Verkabelung
- 4 Ablaufschlauch

Fernbedienung

Außenseite der Fernbedienung

- 1 Taste ECOPILOT
- 2 Taste DRY (Entfeuchtung)
- 3 Taste COOL (Kühlung)
- 4 Taste TEMP (Temperatur)
- 5 Taste ON/OFF (EIN/OFF)
- 6 Anzeige der einzelnen Funktionzzustände
- 7 Betriebsweise
- 8 WIFI und CLOCK (Uhr)
- 9 TEMP (Temperatur)
- 10 Feuchtigkeit
- 11 FAN SPEED (Ventilator-Geschwindigkeit)
- 12 SWING (Luftleitlamellen-Schwung)
- 13 TIME ON(TIMER eingeschaltet) / TIMER OFF (TIMER ausgeschaltet) / CLOCK(Uhranzeige)
- 14 Taste FAN
- 15 Taste QUIET (Ruhe)
- 16 Taste HEAT (Heizung)
- 17 Taste ECO Stromsparfunktion

- 1. Taste ECOPILOT
- 2. Taste DRY (Entfeuchtung)
Drücken um auf den Entfeuchtungsmodus einzustellen.
- 3. Taste COOL (Kühlung)
Drücken um auf den Kühlungsmodus einzustellen.
- 4. Taste TEMP (Temperatur)
Drücken um die gewählte Temperatur zu ändern

Anmerkung:

- a. Die Anzeige der Feuchtigkeit ist nicht verfügbar auf einigen Modi.
- b. Falls die von Ihnen gekaufte Modell WIFI-Funktion besitzt, drücken Sie die Taste „ON/ OFF“ für 5 Sekunden um das WIFI-Bindungssignal zu emittieren. Die App wird bei dem Bindungs-Modus die Anweisung zur Bindung anzeigen.

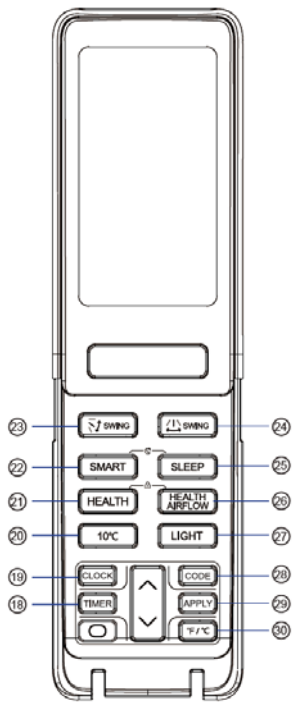

- 18. Taste TIMER
- 19. Taste CLOCK(Uhr)
- 20. Taste 10 °C Spezifische Heizfunktion: 10°C-Heizung beibehalten (verfügbar für RS)
- 21. Taste HEALTH (Gesundheit)
- 22. Taste SMART wird zur Einstellung des SMART-Betrieb verwendet. (Diese Funktion ist nicht verfügbar auf einigen Modi.)
- 23. Taste SWEING(Schwingung) nach oben/ nach unten
- 24. Taste SWING nach links/ nach rechts
- 25. Taste SLEEP(Nacht)
- 26. Taste HEALTH AIRFLOW (Gesundheit-Luftstrom)
- 27. Taste LIGHT (Licht) Kontrolliert das Beleuchten und Erlöschen des Anzeigetafels der Innen-LED.
- 28. Taste CODE A-b-Yard
- 29. Taste APPLY (Anwenden)
- 30. Taste °F/°C

- 3) Wenn es auf dem Modus „Fernbedientes Schlafen“ steht oder „Timer“ eingeschaltet ist, wird das Gerät diese Funktion abbrechen.
- 4) Die Lichtquellen wie Lampen und das LED-Licht des Fernsehens im Zimmer sowie die Bewegung der Tiere werden diese Funktion beeinflussen.
- 2. Drücken Sie „HEALTH“ + „HEALTH AIRFLOW“ zur gleichen Zeit kann die Funktion “Schloss” (🔒) eingestellt oder abgebrochen werden.

■ CLOCK-Einstellung

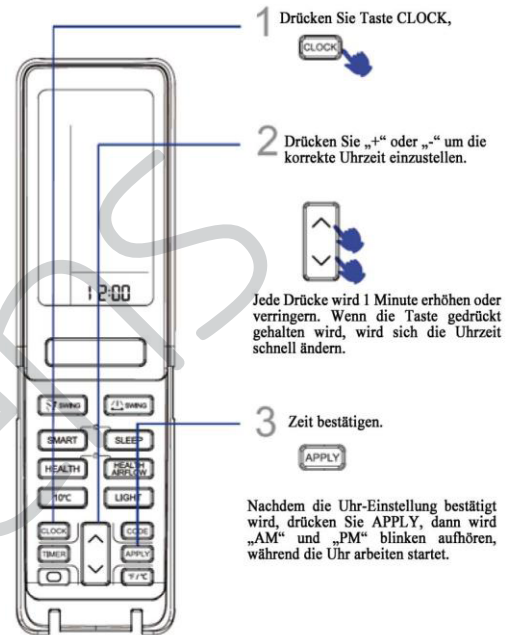

Anmerkung:

1. SMART+SLEEP: Wenn die Lichtsensor-Funktion eingeschaltet ist, wird das Klimagerät auf dem Modus eingestellt. Falls das Gerät erkennt, dass das Licht im Zimmer für einigen Minuten schwach (schwächer als der eingestellte Wert) ist, wird die Lichtsensor-Funktion automatisch einschalten. Wenn das Gerät für 20 Minuten keine Bewegung der Personen erkennt, während das Licht schwächer als der eingestellte Wert, dann wird es automatisch in den Modus „SMART+SLEEP“ eintreten. Das Gerät wird nach der Schlafkurve arbeiten. (Sehen Sie die Funktion „Nacht“ auf Seite 7)

Bedingungen für Abbrechen:

- 1) Das Gerät erkennt, dass das Licht im Zimmer stärker als der eingestellte Wert für 20 Minuten.
- 2) Das Gerät ist auf dem 8 Stunden Modus „SMART+SLEEP“.
- 3) Die „Lichtsensor“-Funktion ist ausgeschaltet.

Wenn eine der oben genannten Bedingungen erfüllt ist, wird das Gerät den Modus „SMART+SLEEP“ abbrechen. Wenn es außer dem Modus „SMART+SLEEP“ ist, wird das Gerät unter dem Betriebszustand arbeiten, der anfangs auf der Fernbedienung eingestellt wurde.

Anmerkung:

- 1) Diese Funktion ist nicht verfügbar auf dem Modus „Luftversorgung“.
- 2) Diese Funktion ist nicht verfügbar auf dem Modus „Nacht“.

Anmerkung:

Der Abstand zwischen dem Signalübertragungskopf und dem Empfängerloch soll nicht größer als 7m sowie auch ohne Hindernis sein. Wenn elektrisch gestartete Leuchtstofflampen oder drahtlose Umschalt-Telefon im Typ der Leuchtstofflampen oder Zimmer installiert werden, wird der Empfänger leicht gestört beim Empfang der Signale, somit sollte der Abstand zu der Inneneinheit kürzer sein.

Vollständige oder unklare Anzeige beim Betrieb deutet es an, dass die Batterie aufgebraucht ist. Bitte wechseln Sie die Batterie.

Falls die Fernbedienung beim Betrieb automatisch arbeiten kann, entfernen Sie bitte die Batterie und laden Sie es einige Minuten später neu.

Hinweis:

Entfernen Sie die Batterie, falls die Einheit nicht langfristig im Betrieb sein wird.

Bedienung

QUIET-Bedienung



QUIET-Bedienung



Sie können diese Funktion verwenden, wenn Ruhe für Rast oder Lesen benötigt wird.

Für jede Drücke ist  die Anzeige für den Start der QUIET-Funktion der Klimaanlage. Im QUIET-Modus wird die Ventilator-Geschwindigkeit AUTO auf den AUTO-Ventilator-Modus mit niedriger Geschwindigkeit eingestellt. Drücken Sie die Taste

QUIET noch mal, wird  verschwinden und dann hört die Arbeit auf.

Bedienung der COOL, HEAT und DRY



1 ON/OFF Die Einheit startet.

2 Wählen Sie die Betriebsweise.

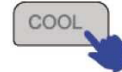

Drücken Sie die Taste COOL auf der Fernbedienung.

Drücken Sie die Taste HEAT auf der Fernbedienung.



Drücken Sie die Taste DRY auf der Fernbedienung.

1. Im Modus Entfeuchtung, wenn die Raumtemperatur niedriger als die Temperatureinstellung +2 °C wird, wird die Einheit unabhängig von der Ventilator-Einstellung intermittierend mit niedriger Geschwindigkeit betreiben.
2. Fernbedienung kann jeden Bedienungszustand merken. Für den nächsten Start brauchen Sie nur die Taste ON/OFF drücken und das Gerät wird in dem vorherigen Zustand arbeiten.

Bedienung



1 Drücken Sie Taste Temperatur.
 ▲ Jede Drücke der Taste erhöht die Temperatur-Einstellung um 0,5°C.
 ▼ Jede Drücke der Taste verringert die Temperatur-Einstellung um 0,5°C.

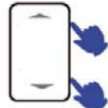

Die Einheit wird arbeiten starten, um die auf der LED eingestellte Temperatur zu erreichen.

2 FAN-Bedienung



Drücken Sie die Taste FAN SPEED. Mit jeder Drücke wird die Ventilator-Geschwindigkeit sich wie folgt ändern:

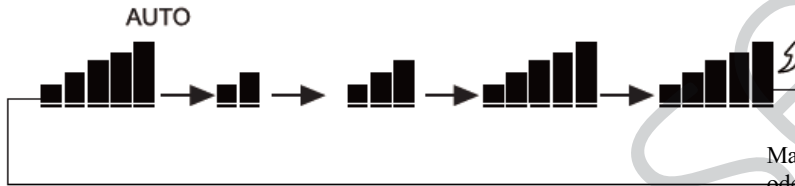

Die Einheit wird mit der ausgewählten Ventilator-Geschwindigkeit arbeiten.



1 ECOPILOT-Bedienung

Drücken Sie Taste ECOPILOT. Mit jeder Drücke wird es sich wie folgt ändern:



Man könnte den Luftstrom auswählen, um ihre Bewegungen zu folgen oder zu vermeiden

Anmerkung:

Ein menschlicher Sensor wird zur Erkennung der Änderungen in der Infrarotstrahlung, die durch menschlichen Körper emittiert wird. Im Falle der folgenden Bedingungen könnte die Erkennung nicht richtig sein:

- Hohe Raumtemperatur, dabei die Umgebungstemperatur nahe der Körpertemperatur liegt
- Man trägt zu viel oder liegt auf seinem Bauch oder Rücken
- Häufige Bewegung der Tiere oder häufige Schwingung der Vorhänge oder anderer Objekte im Zimmer durch den Wind
- Die linke und rechte Deflektoren weichen nach rechts ab
- Die linke und rechte Enden der Inneneinheit sind zu nahe gegen die Wand installiert
- Im Zimmer gibt es direkte Sonnenstrahlung

Das Klimagerät arbeitet in einem Zimmer, wo die Umgebungstemperatur stark schwankt.

Weiterhin wenn man an der Grenze von zwei oder drei Luftstromsbereichen steht, wird die folgende Luft jeweils in diese Bereiche gesendet oder automatisch gekehrt. Die abwendende Luft wird diese Bereiche abwenden oder wird automatisch gekehrt.

Bedienung

■ ECOPILOT-Bedienung

Person-Erkennungs-Funktion

- 1 Die Funktion „Folgen“: Es kann erkennen, wo eine Person liegt, und die Luftleitlamelle entsprechend anpassen und die Luft in die Stelle der Person schicken. Wenn es Personen an zwei Stellen erkannt hat, wird die Luftleitlamelle Luft alternativ zwischen dieser zwei Stellen schicken, dabei wird es an jeder Stelle für 15 Sekunden anfehalten. Falls das Gerät Person an drei oder mehr Stellen erkannt hat, werden die linke und rechte Gitter automatisch schwingen.

Die Funktion „Abwenden“: Wenn das Gerät eine Person an einer Stelle erkannt hat, wird es die Luftleitlamelle anpassen, um diese Stelle abzuwenden. Falls es Person an drei oder mehr Stellen erkannt hat, werden die linke und rechte Gitter automatisch schwingen.

Anmerkung:

- 1) Wenn Personen in einigen Stellen bewegen oder eine Person unter einigen Stellen bewegt und diese Person an der Zwischenstelle oder Kreuzungsstelle steht, wird die Luftleitlamelle Luft automatisch an diese Stellen schicken, ob das Gerät auf Modus „Folgen“ oder „Abwenden“ arbeitet.
 - 2) Es benötigt eine Weile um die Luftrichtung anzupassen, nachdem das Gerät die Stelle der Person erkannt hat, und die Luftrichtung wird sich nicht sofort ändern, ob die Einstellung auf „Verfolgen“ oder „Abwenden“ liegt.
 - 3) Wenn der tatsächliche Luftstrom wegen der folgenden Faktoren die Stelle der Person nicht erreichen (oder abwenden) kann, wie zum Beispiel Temperatur-Einstellung, Differenz der Umgebungstemperatur und Auslegung des Raums, pressen die linken und rechten Luftleitlamellen, dann kann die Luftrichtung manuell angepasst werden.
 - 4) Stellen Sie den Gesundheits-Luftstrom ein, wenn die Person-Erkennungs(inkl. Folgen/Abwenden)-Funktion eingeschaltet ist, und brechen Sie die Person-Erkennungs(inkl. Folgen/Abwenden)-Funktion ab.
 - 5) Drücken Sie die obere und untere Luftleitlamelle, wenn die Person-Erkennungs(inkl. Folgen/Abwenden)-Funktion eingeschaltet ist, dabei gibt es kein vollständiger oberer und unterer Schwingungszustand.
 - 6) Wenn das Gerät im vollständigen oberen und unteren Schwingungszustand ist, stellen Sie die Person-Erkennungs(inkl. Folgen/Abwenden)-Funktion ein, dann sind die obere und untere Luftleitlamellen an ihrer Standard-Stelle mit relevantem Modus.
- 2 Wenn die Person-Erkennungs-Funktion eingeschaltet ist, wird es automatisch in den Stromsparmmodus eintreten, falls das Gerät keine Person für lange Zeit (mindestens 20 Minuten) erkannt hat. Auf dem Stromsparmmodus wird die Arbeitsfrequenz niedriger werden und die Ventilator-Geschwindigkeit ist langsam. So bald eine Person erkannt ist, wird das Gerät den Stromsparmmodus abbrechen.
 - 3 Wenn die Person-Erkennungs-Funktion eingeschaltet ist, wird das Gerät eine aktuelle Erkennung der menschlichen Bewegung haben und die Frequenz und Ventilator-Geschwindigkeit nach der Bewegung anpassen. Im Heizungsmodus wird die Frequenz und die Ventilator-Geschwindigkeit niedriger sein, falls die Bewegungen häufig sind; wenn die Bewegungen weniger werden, wird die Frequenz und die Ventilator-Geschwindigkeit zunehmen, aber kann den durch die Fernbedienung eingestellten Wert nicht überschreiten. Der Kühlungsmodus ist im Gegensatz zu dem Heizungsmodus.

■ HEALTH AIRFLOW-Bedienung



Die Einstellung der Gesundheit-Luftstrom-Funktion

1) Drücken Sie die Taste Gesundheit-Luftstrom, dann erscheint  auf der Anzeige. Es ist zu vermeiden, starker Luftstrom direkt an den Körper zu blasen.

2) Drücken Sie die Taste Gesundheit-Luftstrom noch mal, dann erscheint  auf der Anzeige. Es ist zu vermeiden, starker Luftstrom direkt an den Körper zu blasen.



Das Abbrechen der Gesundheit-Luftstrom-Funktion



Drücken Sie die Taste HEALTH AIRFLOW wieder mal, dann wird die beide Einlass- und Austrittgitter des Klimagerätes geöffnet und arbeitet die Einheit unter der Bedingung, die vor der Gesundheit-Luftstrom-Funktion eingestellt wurde. Das Austrittgitter wird nach dem Abschalten automatisch schließen.

Anmerkung:

Das Austrittgitter darf nicht manuell direkt gepresst werden. Andernfalls wird das Gitter nicht korrekt arbeiten. Falls das Gitter unsachgemäß arbeitet, dann schalten Sie das Gerät für einige Minuten aus und dann starten und einstellen mit der Fernbedienung.

Für den nächsten Start brauchen Sie nur die Taste ON/ OFF drücken und das Gerät wird in dem vorherigen Zustand arbeiten. Die Fernbedienung kann jeden Bedienungszustand merken.

Anmerkung:

1. Nach der Einstellung der Gesundheit-Luftstrom-Funktion ist die Position des Einlass- und Austrittgitters befestigt.
2. Für die Heizung ist der Modus  zu empfehlen.
3. Für die Kühlung ist der Modus  zu empfehlen.
4. Für die Kühlung und Heizung ist die Klimaanlage unter hoher Luftfeuchtigkeit für lange Zeit zu verwenden, fällt Wassertropfen am Austrittgitter ab.
5. Wählen Sie die entsprechende Ventilatorsrichtung nach den aktuellen Bedingungen aus.

■ SWING-Bedienung

Bedienung

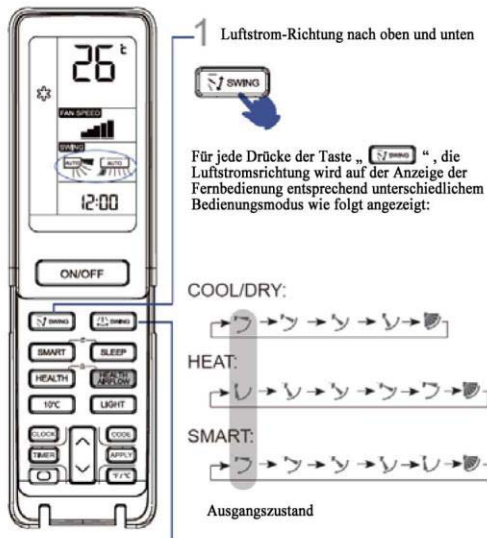

1 Luftstrom-Richtung nach oben und unten

Für jede Drücke der Taste „“, die Luftstromsrichtung wird auf der Anzeige der Fernbedienung entsprechend unterschiedlichem Bedienungsmodus wie folgt angezeigt:

COOL/DRY:



HEAT:

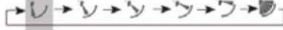

SMART:

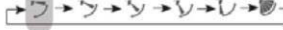

Ausgangszustand

2 Luftstrom-Richtung nach links und rechts



Für jede Drücke der Taste „“ zeigt die Fernbedienung wie folgt an:

Fernbedienung:

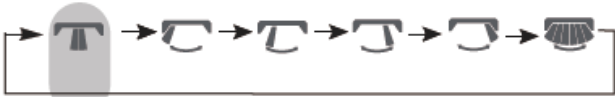

Ausgangszustand

- Wenn die Feuchtigkeit hoch ist, könnte Kondenswasser auf dem Luftaustrittgitter auftreten, falls alle vertikalen Lamellen nach links oder rechts eingestellt sind.
- Es ist zu empfehlen, das Horizontales Gitter im Kühlungs- oder Heizungsmodus an unterer Position nicht für lange Zeit zu halten, andernfalls könnte Kondenswasser erzeugt werden.
- Wenn der kalte Luftstrom im Kühlungsmodus nach unten fließt, wird die horizontale Einstellung des Luftstroms viel mehr hilfreich.

TIMER-Bedienung

Stellen Sie bitte die Uhr richtig ein, bevor Sie den Timer bedienen. Sie können die Einheit automatisch ein- oder ausschalten wie folgt: Bevor Sie am Morgen aufwachen oder von außen zurückkommen oder nachdem Sie in der Nacht eingeschlafen sind.

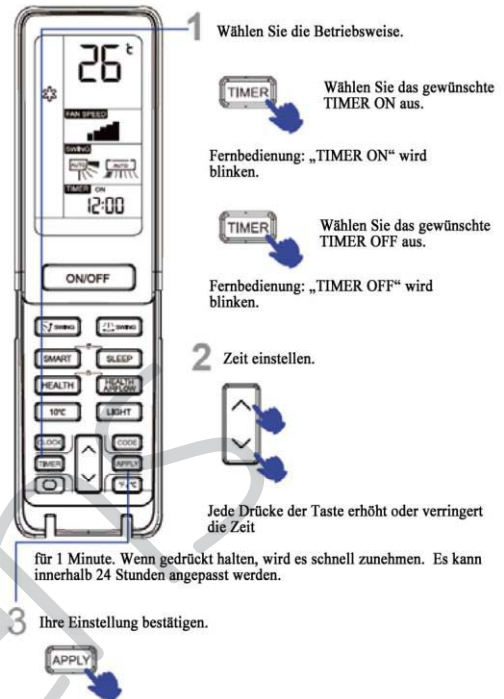

1 Wählen Sie die Betriebsweise.



Wählen Sie das gewünschte TIMER ON aus.

Fernbedienung: „TIMER ON“ wird blinken.



Wählen Sie das gewünschte TIMER OFF aus.

Fernbedienung: „TIMER OFF“ wird blinken.

2 Zeit einstellen.



Jede Drücke der Taste erhöht oder verringert die Zeit

für 1 Minute. Wenn gedrückt halten, wird es schnell zunehmen. Es kann innerhalb 24 Stunden angepasst werden.

3 Ihre Einstellung bestätigen.



Nachdem die korrekte Uhrzeit eingestellt wird, drücken Sie die Taste APPLY zu bestätigen „ON“ oder „OFF“ auf der Fernbedienung hört auf zu blinken.

Abbrechen des TIMER-Modus

Drücken Sie einfach die Taste TIMER mehrmals bis die Anzeige TIMER verschwindet.

Bedienung

■ Komfortabler SLEEP

Bevor Sie ins Bett gehen, können Sie die Taste SLEEP einfach drücken und die Einheit wird in SLEEP-Modus arbeiten, damit Ihnen guten Schalf bringt.

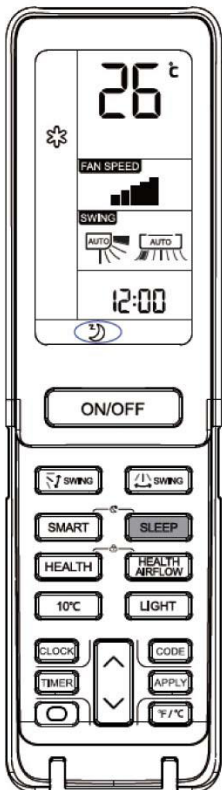

Drücken Sie Taste SLEEP.

Betriebsweise

1. Im COOL-, DRY modus

Die Temperatur wird nach 1 Stunde Schlaf 1 °C höher als die eingestellte Temperatur. Nach 1 weiterer Stunde wird die Temperatur weiter um 1 °C steigen. Die Einheit wird für 6 Stunden arbeiten und dann aufhören Die Temperatur ist höher als die eingestellte Temperatur, um eine geeignete Temperatur für Ihren Schlaf bieten.

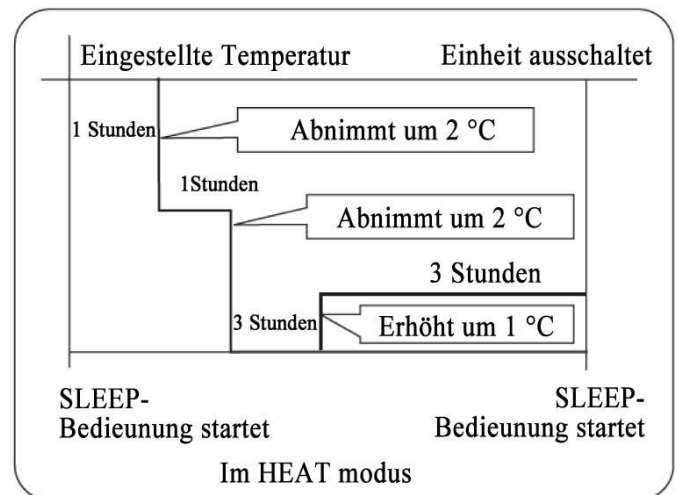

3. Im SMART-Modus

Das Gerät arbeitet in geeignetem Schlafmodus, der automatisch auf den gewählten Betriebsmodus angepasst wird.

4. Wenn die Ruhiger-Schlaf-Funktion auf 8 Stunden eingestellt ist, kann die Zeit des Ruhigen-Schlafs nicht angepasst werden. Wenn der TIMER-Funktion eingestellt wird, dann kann die Ruhiger-Schlaf-Funktion nicht eingestellt werden. Nachdem die Schlaf-Funktion eingestellt ist, wenn der Benutzer die TIMER-Funktion rückstellt, dann wird die Schlaf-Funktion abgebrochen; die Maschine wird im Zustand Timing-Auf liegen, falls die beide Modi gleichzeitig eingestellt werden, dann wenn einer von beiden seinen Betrieb zuerst endet, wird die Einheit automatisch ausschalten und der andere Modus abgebrochen.

Stromausfall-Wiederherstellungsfunktion

Wenn die Einheit für das erste mal gestartet wird, wird der Kompressor innerhalb 3 Minuten nicht arbeiten starten. Wenn der Spannungsversorgung nach dem Stromausfall wiederhergestellt wird, wird die Einheit automatisch arbeiten und der Kompressor nach 3 Minuten arbeiten starten.

Anmerkung zur Wiederherstellung gegen den Stromausfall:

Drücken Sie die Taste Schlaf zehn mal innerhalb 5 Sekunden und starten die Funktion nach Anhörung vier Tönen. Und drücken Sie die Taste Schlaf zehn mal innerhalb 5 Sekunden und brechen die Funktion nach Anhörung zwei Tönen ab.

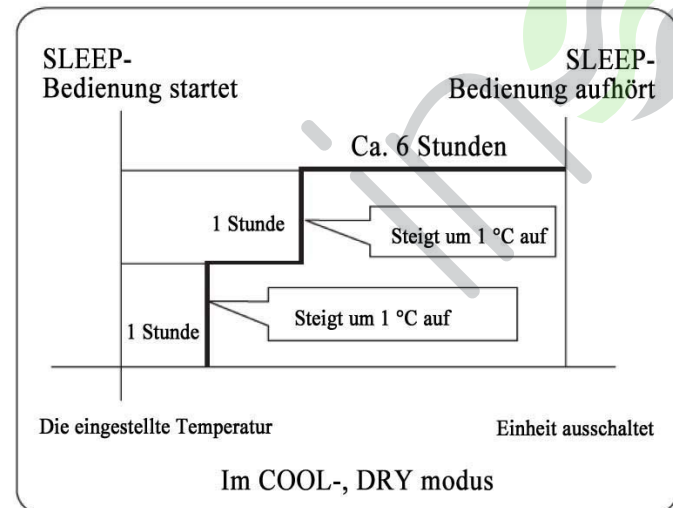

2. Im HEAT modus

Die Temperatur wird nach 1 Stunde SLEEP 2 °C höher als die eingestellte Temperatur. Nach 1 weiterer Stunde wird die Temperatur weiter um 2 °C abnehmen. Nach 3 weiterer Stunde wird die Temperatur weiter um 1 °C steigen. Die Einheit wird für weitere 3 Stunden arbeiten und dann ausschalten. Die Temperatur ist niedriger als die eingestellte Temperatur, damit sie nicht zu hoch für Ihren Schalf sein wird.

SMART-Bedienung



(Diese Funktion ist nicht verfügbar auf einigen Modi)

Eine Taste kann Ihnen einen komfortablen Raum

Diese Klimagerät-Einheit kann die Innentemperatur und -Feuchtigkeit bewerten und entsprechende Anpassung ausführen.

SMART SMART startet

Drücken Sie die Taste ON/ OFF um die Einheit zu starten. Drücken Sie die Taste Smart „“ gezeigt auf der Fernbedienung.

- SMART FRESH
- SMART ENTEISUNG
- SMART FAN SPEED
- SMART FAN HEALTH
- SMART DRY
- SMART SOFT
- SMART Temperaturkontrolle

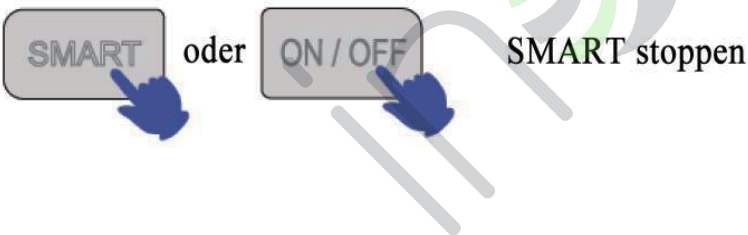

Unter der Kühlung-, Heizung- und Entfeuchtungsmodus drücken Sie die SMART-Taste um die SMART-Funktion einzutreten. Unter der SMART-Betriebsmodus, wenn das Klimagerät im Betrieb ist, wird es Kühlung-, Heizung, Entfeuchtung- oder Blasen-Modus automatisch auswählen. Sie können im Betrieb der SMART-Funktion die Taste der „Kühlung“, „Heizung“ oder „Entfeuchtung“ drücken, um auf einen anderen Modus zu wechseln, danach werden Sie die SMART-Funktion abbrechen.

ECO-Bedienung

Automatische Anpassung der Umgebungstemperatur und Arbeiten mit Stromsparen.



Drücken Sie die Taste ECO „“ gezeigt auf der Fernbedienung, dann wird die Einheit unter wirtschaftlicher Bedienung arbeiten.



Drücken die Taste ECO noch mal, dann verschwindet und hört die Arbeit auf.

- Die Stromsparfunktion ist nur für den Kühlung-, Heizung- oder Entfeuchtungsmodus verfügbar. Nachdem die Stromsparfunktion eingestellt ist, drücken Sie dann die Taste von Stark, Ruhe, Schlaf oder SMART, um die Stromsparfunktion abzubrechen.
- Nachdem die Stromsparfunktion eingestellt ist, wird die Hauptmaschine die eingestellte Temperatur automatisch anpassen und den Schalter des Kompressors automatisch kontrollieren, welche nicht im Übereinstimmung mit der Einstellung des Benutzers sein könnte.
- Die Stromsparfunktion ist viel mehr effizienter, nachdem die Klimaanlage bereits für lange Zeit gearbeitet hat (mehr als 2 Stunden)

Bedienung

HEALTH-Bedienung



HEALTH
Drücken Sie
Taste HEALTH

Für jede Drücke wird  angezeigt und das Klimagerät startet die Gesundheit-Anionen-Funktion.



Drücken Sie die Taste HEALTH zwei mal und dann verschwindet, damit hört die Bedienung auf.

UV-Sterilisationsfunktion: Es verwendet das C-Band mit dem effektivsten Sterilisationseffekt bei ultravioletter Strahlung, um schädliche Mikroorganismen wie Bakterien in der Luft mit bemerkenswerter Wirkung zu entfernen und die Luft gesund zu machen.

Beachtung:

1. Es wird empfohlen, die UV-Sterilisationsfunktion an einem Tag 1-2 Stunden lang einzuschalten. Eine längere Zeit beeinträchtigt die Lebensdauer der UV-Lampe.
2. Schauen Sie nicht direkt auf die UV-Lampe und berühren Sie sie nicht mit der Hand, wenn die Sterilisationsfunktion aktiviert ist. Bitte schalten Sie die Sterilisationsfunktion aus, bevor Sie das Bedienfeld öffnen.
3. Wenn die Sterilisationsfunktion aktiviert ist, kann in der Nähe des Klimaanlageinlasses blaues Licht erscheinen.
4. Nur wenn der interne Lüfter startet und die Integritätsfunktion eingeschaltet ist, leuchtet die UV-Lampe auf.

ON/ OFF-Bedienung und Prüfungsbedienung

ON/OFF-Bedienung:

- Bitte verwenden Sie die Bedienung nur wenn die Fernbedienung defekt oder ausgefallen ist, und das Klimagerät kann mit der Notfall-Funktion automatisch für eine Weile weiter arbeiten.
- Wenn die Taste der Notfall-Bedienung gedrückt wird, kann der Ton „Pi“ für ein mal gehört werden, dies deutet den Start der Bedienung an.
- Wenn der Netzschalter für das erste mal eingeschaltet wird und startet die Notfall-Bedienung, dann wird die Einheit automatisch in den folgenden Modi arbeiten:

Raumtemperatur	Bestimmte Temperatur	TIMER-Modus	Ventilator-Geschwindigkeit	Betriebsweise
Oberhalb 24 °C	24 °C	No	AUTO	COOL
Unterhalb 24 °C	24 °C	No	AUTO	HEAT

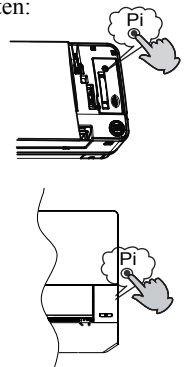

- Es ist unmöglich, die Einstellungen der Temperatur und die Ventilator-Geschwindigkeit zu ändern und im Timer oder Entfeuchtungsmodus zu bedienen.



Prüfungsbedienung:

Der Schalter der Prüfungsbedienung ist gleich wie der Notfall-Schalter.

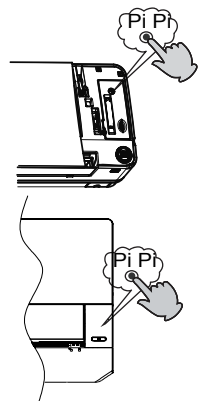
- Verwenden Sie den Schalter in der Prüfungsbedienung, wenn die Raumtemperatur unter 16°C liegt, nutzen Sie ihn bitte nicht in der normalen Bedienung.
- Drücken Sie den Schalter der Prüfungsbedienung für weitere 5 Sekunden. Nachdem Sie eine Ton von „Pi“ für zwei mal gehört haben, dann entfernen Ihren Finger von dem Schalter: **Die Kühlungsbedienung startet mit der Luftstrom-Geschwindigkeit „Hi“.**



Ladung der Batterie

- 1  Entnehmen Sie die Abdeckung der Batterie;
- 2  Laden Sie die Batterie wie dargestellt. 2 R-03 Batterien, Rücksetzungstaste (Zylinder); Stellen Sie sicher, dass die Ladung in Übereinstimmung mit das „+“ / „-“ ausgeführt wird;
- 3  Laden Sie die Batterie, dann setzen Sie die Abdeckung wieder auf.

WICHTIGE INFORMATIONEN ZUM VERWENDETEN KÄLTEMITTEL

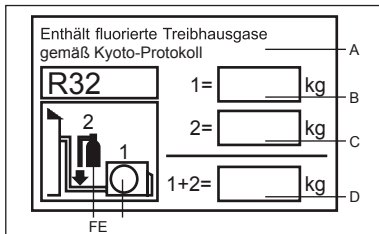

Dieses Produkt enthält fluorierte Treibhausgase gemäß Kyoto-Protokoll. Nicht in die Atmosphäre entweichen lassen.

Kältemitteltyp: R32

GWP-Wert*: 675

GWP = Global Warming Potential (Treibhauspotential)

Bitte tragen Sie folgende Daten mit unverwischbarer Tinte ein:

- 1 Kältemittelfüllung ab Werk
- 2 im Feld zugefügte Kältemittelmenge sowie
- 1+2 Kältemittel gesamt

Auf dem im Lieferumfang des Produkts enthaltenen Kältemittel-Etikett eintragen.

Das ausgefüllte Etikett muss nahe dem Einfüllstutzen des Produkts angebracht werden (z. B. an der Innenseite der Abdeckung über der Höchststandanzeige).

- A enthält fluorierte Treibhausgase gemäß Kyoto-Protokoll
- B Kältemittelfüllung ab Werk: siehe Typenschild
- C im Feld zugefügte Kältemittelmenge
- D Kältemittel gesamt
- E Außenaufstellung
- F Zylinder und Stutzen zum Befüllen

KONFORMITÄT DER MODELLE MIT EUROPÄISCHEN VERORDNUNGEN

Klima:TI Stromspannung:230V

CE

Alle Produkte erfüllen die folgenden europäischen Vorschriften:

- 2014/53/EU(RED)
- 2014/517/EU(F-GAS)
- 2009/125/EC(ENERGY)
- 2010/30/EU(ENERGY)
- 2006/1907/EC(REACH)

RoHS-Richtlinie

Die Produkte entsprechen den Vorschriften der Richtlinie 2011/65/EU des Europäischen Parlaments und denen des Rates zur Beschränkung der Verwendung bestimmter gefährlicher Stoffe in Elektro- und Elektronikgeräten (RoHS).

WEEE

Gemäß der Richtlinie 2012/19/EU des Europäischen Parlaments, informieren wir hiermit den Verbraucher über die Entsorgungsbedingungen der elektrischen und elektronischen Produkte.

ENTSORGUNGSBEDINGUNGEN:



Ihr Klimagerät ist mit diesem Symbol gekennzeichnet. Dies bedeutet, dass elektrische und elektronische Geräte nicht mit dem unsortierten Hausmüll entsorgt werden dürfen. Versuchen Sie nicht, das System selbst zu demontieren: Die Demontage des Klimageräts, die Handhabung von Kältemittel, Öl und anderen Teilen darf in Übereinstimmung mit den entsprechenden lokalen und nationalen Rechtsvorschriften nur von Fachpersonal durchgeführt werden. Klimageräte müssen in einer auf Wiederverwendung, Recycling und Rückgewinnung spezialisierten Aufbereitungsanlage behandelt werden. Durch eine sachgemäße Entsorgung helfen Sie, potenziell negative Folgen für Mensch und Umwelt zu vermeiden. Um weitere Informationen zu erhalten, wenden Sie sich an den Installateur oder die örtliche Behörde. Die Batterien müssen der Fernbedienung entnommen und gemäß geltender örtlicher und nationaler Vorschriften getrennt entsorgt werden.

Wi-Fi

- Drahtlose maximale Sendeleistung (20 dBm)
- Drahtloser Betriebsfrequenzbereich (2400 ~ 2483,5 MHz)

Installation des Innengeräts

Erforderliche Werkzeuge für die Installation

- Schraubendreher
- Zange
- Metallsäge
- Kernlochbohrer
- Schraubenschlüssel (17, 19 und 26 mm)
- Gasspürgerät oder Seifenlauge
- Drehmomentschlüssel (17 mm, 22 mm, 26 mm)
- Rohrschneider
- Bördelwerkzeug
- Messer
- Maßband
- Reibahle

Auswahl des Installationsstandorts

- Robuster, vibrationsfreier Standort mit ausreichender Abstützung des Gehäuses.
- Standort ohne Hitze- oder Dampfentwicklung aus der näheren Umgebung, an dem Ein- und Auslass des Geräts nicht gestört werden.
- Standort mit guter Ablaufeigenschaft, an dem die Verbindungsleitung zum Außengerät installiert werden kann.
- Standort, von dem aus kalte Luft im gesamten Raum verteilt werden kann.
- Standort in der Nähe einer Netzsteckdose mit ausreichend Platz.
- Standort, an dem ein Mindestabstand von 1 m von Fernsehern, Radios, kabellosen Geräten und Leuchtstofflampen eingehalten werden kann.
- Wenn Sie die Fernbedienung an der Wand befestigen, platzieren Sie diese so, dass das Gerät Signale empfangen kann, wenn Leuchtstofflampen im Raum eingeschaltet sind.

Stromversorgung

- Vergewissern Sie sich vor dem Anschluss an die Netzsteckdose, dass die Versorgungsspannung konstant ist.
- Die Stromversorgung ist auf dem entsprechenden Typenschild angegeben.
- Installieren Sie einen eigenen Nebenstromkreis.
- Eine Netzsteckdose sollte in Reichweite der Stromversorgung installiert werden. Verlängern Sie das Kabel nicht durch Zerschneiden.

Abbildung für die Installation von Innengeräten

Die Modelle arbeiten mit dem FKW-freien Kältemittel R32

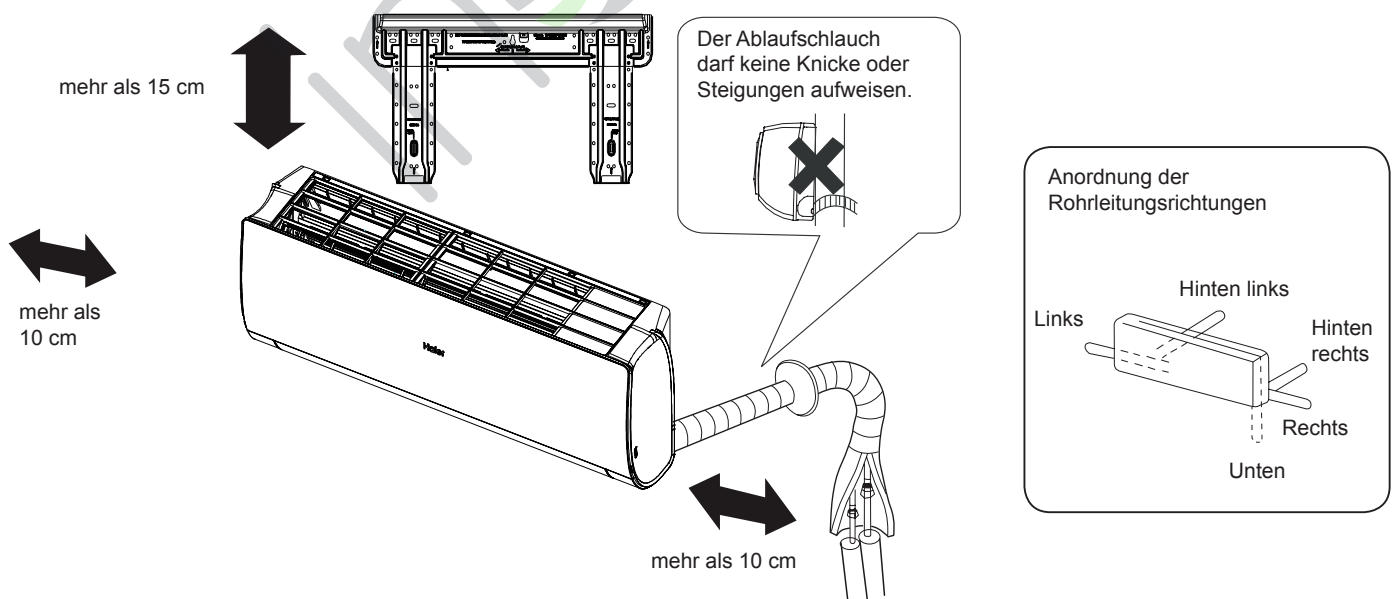

Ist der linke Abflussschlauch zu nutzen, dann stellen Sie sicher, dass das Loch ausreichend groß ist. Beim Innengerät muss der Abstand zwischen Gerät und Boden mindestens 2 m betragen.

Beziehen Sie die Angaben auf das von Ihnen erworbene Gerät. Die obige Abbildung dient nur als Referenz.

Installation des Innengeräts

1 Anbringen der Montageplatte und Positionieren der Wandbohrung

Beim ersten Befestigen der Montageplatte

1. Nivellieren Sie die Wandplatte anhand von in der Nähe befindlichen Säulen oder Stürzen, und fixieren Sie sie vorerst nur mit einem Stahl Nagel.
2. Überprüfen Sie noch einmal die korrekte Ausrichtung der Platte, indem Sie von der Mitte der Platte ein Gewicht an einer Schnur herunterhängen lassen. Befestigen Sie die Platte anschließend mit dem Montagestahlnagel.
3. Messen Sie die Position für die Wandbohrung A/C mit einem Messband aus.

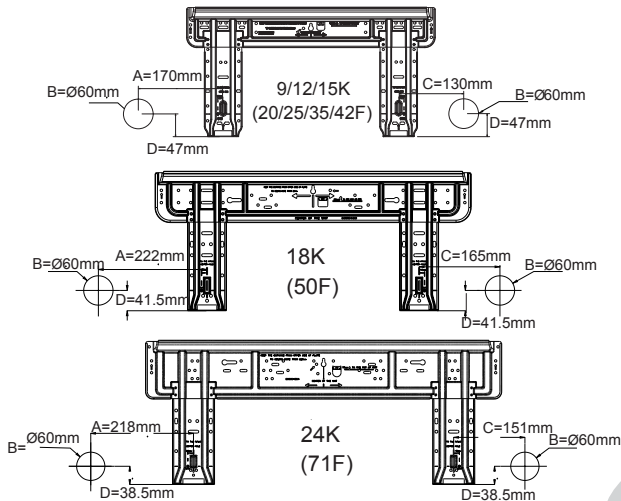

Nach Anbringen der Montageplatte

- Befestigen Sie eine Montagestange (nicht im Lieferumfang enthalten) an Seitenstange und Sturz, und befestigen Sie die Platte an der montieren Montagestange.
- Die Position der Wandbohrung entnehmen Sie bitte dem vorhergehenden Abschnitt „Beim ersten Befestigen der Montageplatte“.

Bohren einer Öffnung in die Wand und Einpassen der Rohröffnungsabdeckung

- Bohren Sie eine Öffnung mit 60 mm Durchmesser und leichtem Gefälle in die Außenwand.
- Installieren Sie die Rohröffnungsabdeckung, und versiegeln Sie diese anschließend mit Spachtelmasse.

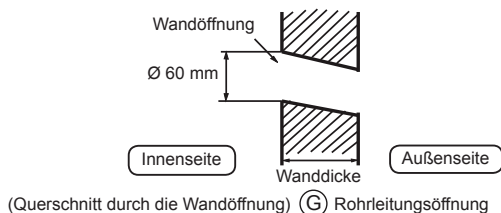

Installation des Außengeräts

Rohrverlegung

[Rohrführung nach hinten]

- Verlegen Sie die Rohre und den Ablaufschlauch, und befestigen Sie diese anschließend mit dem Klebeband.

[Verrohrung links, links hinten]

- Für die Rohrführung nach links entfernen Sie den Deckel für die Rohrleitung links mit einer Zange.
 - Biegen Sie die Rohre bei einer Rohrführung nach hinten links in Richtung der Bohrungsmarkierung für die Rohrführung nach hinten links, die auf der Wärmeisolierung markiert ist.
1. Schieben Sie den Ablaufschlauch in die Öffnung der Wärmeisolierung des Innengeräts.
 2. Führen Sie das elektrische Innen- bzw. Außenkabel durch die Rückseite des Innengeräts, und ziehen Sie es an der Vorderseite heraus. Verbinden Sie die Kabel anschließend.
 3. Beschichten Sie die Dichtfläche der Bördelung mit Kältemittel-Schmiermittel, und verbinden Sie die Rohre. Bedecken Sie das Verbindungsstück sorgfältig mit der Wärmeisolierung, und befestigen Sie diese gut mit Klebeband.

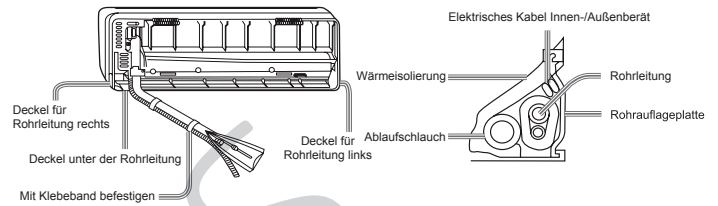

- Elektrische Innen- und Außenkabel und der Ablaufschlauch müssen mittels Schutzklebeband mit den Kältemittelleitungen verbunden sein.

[Verrohrung in der anderen Richtung]

- Entfernen Sie mit einer Zange den Deckel für die Rohrleitung gemäß der Rohrleitungsrichtung, und biegen Sie das Rohr entsprechend der Position der Wandöffnung. Achten Sie beim Biegen der Rohre darauf, diese nicht zu zerbrechen.
- Schließen Sie zuvor das elektrische Außen- bzw. Innenkabel an, und ziehen Sie anschließend den mit der Wärmeisolierung verbundenen Teil heraus.

Befestigen des Gehäuses des Innengeräts

- Hängen Sie das Gerätegehäuse in die oberen Kerben der Montageplatte ein. Schieben Sie das Gehäuse von rechts nach links, um zu prüfen, ob es sicher befestigt ist.
- Um das Gehäuse an der Montageplatte zu befestigen, heben Sie es schräg von unten an und lassen es senkrecht nach unten ab.

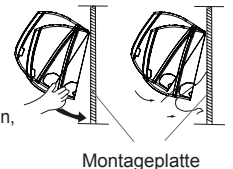

Abnehmen des Innengerätegehäuses

- Beim Abnehmen des Innengeräts das Gehäuse anheben und es leicht an der Unterseite leicht nach vorn kippen. Dann die Einheit schräge anheben, bis sie sich von der Montageplatte abheben lässt.

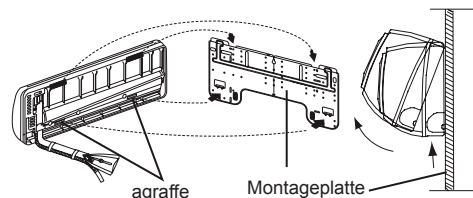

Anschließen des elektrischen Innen-/Außenkabels

Entfernen der Kabelabdeckung

- Nehmen Sie die Abdeckung der Anschlussklemme in der unteren rechten Ecke des Innengeräts ab, und entfernen Sie die Kabelabdeckung durch Lösen der Schrauben.

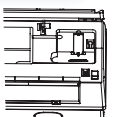

Bei Anschluss des Kabels nach erfolgter Installation des Innengeräts

1. Führen Sie das Kabel von außerhalb des Raums durch die linke Seite der Wandöffnung, in der sich die Rohrleitung befindet.
2. Ziehen Sie das Kabel an der Vorderseite heraus, und schließen Sie es mit ausreichender Reserve (Kabelschleufe) an.

Bei Anschluss des Kabels vor der Installation des Innengeräts

- Führen Sie das Kabel an der Rückseite des Geräts ein, und ziehen Sie es an der Vorderseite heraus.
- Lockern Sie die Schrauben, und führen Sie die Kabelenden vollständig in die Anschlussklemme ein, dann ziehen Sie die Schrauben wieder an.
- Ziehen Sie leicht an dem Kabel, um eine ordnungsgemäße Befestigung sicherzustellen.
- Versäumen Sie niemals, das angeschlossene Kabel mit der Kabelabdeckung zu sichern.

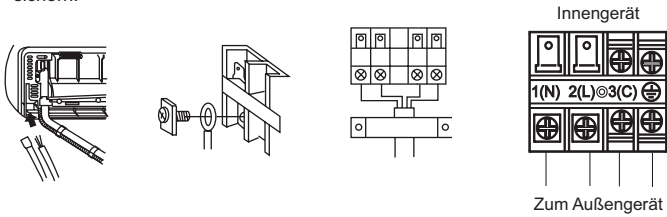

HINWEIS:

Überprüfen Sie beim Anschließen des Kabels die Anschlussklemmennummern von Innen- und Außengerät sorgfältig. Bei nicht sachgemäßer Verkabelung ist kein einwandfreier Betrieb möglich, und es können Defekte auftreten.

Anschlussleitungen	4G 1,0mm ²
--------------------	-----------------------

1. Wenn das Netzkabel beschädigt ist, muss es vom Hersteller, einem Servicepartner oder einer ähnlich qualifizierten Person ausgetauscht werden. Der Anschlusskabeltyp ist H05RN-F oder H07RN-F.
2. Im Falle einer defekten Sicherung auf der Leiterplatte ersetzen Sie diese mit einer Sicherung vom Typ T. 3,15 A/250 V Wechselstrom (Innenbereich).
3. Die Verkabelung muss dem örtlichen Verkabelungsstandard entsprechen.
4. Nach der Installation muss der Netzstecker leicht zugänglich sein.
5. In die feste Verkabelung muss ein Schutzschalter eingebaut werden. Als Schutzschalter ist ein allpoliger Schalter zu verwenden, und die Entfernung zwischen seinen beiden Kontakten muss mindestens 3 mm betragen.

5 Stromversorgungsinstallation

- Die Stromversorgung darf ausschließlich für das Klimagerät verwendet werden.
- Bringen Sie bei der Installation eines Klimageräts an einem feuchten Standort einen Fehlerstromschutzschalter an.
- Verwenden Sie für die Installation an anderen Standorten, so weit möglich, einen Schutzschalter.

6 Schneiden und Bördeln der Rohrleitungen

- Das Schneiden der Rohre wird mit einem Rohrschneider durchgeführt, und Grate müssen entfernt werden.
- Nach dem Einsetzen der Bördelmutter wird die Bördelung durchgeführt.

	Bördelwerkzeug für R410A	Herkömmliches Bördelwerkzeug	
	Kupplungstyp	Kupplungstyp (starrer Typ)	Typ Flügelmutter (Zoll)
A	0~0,5 mm	1,0~1,5 mm	1,5~2,0 mm

Einlassung für Bördelwerkzeug

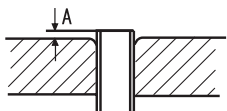

1. Zuschneiden des Rohrs



2. Entfernen Sie Grate.



3. Einsetzen der Bördelmutter



4. Bördeln des Rohrs

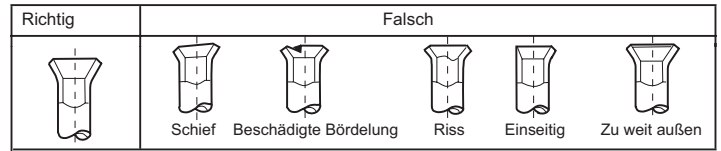

7 Ablauf

- Installieren Sie den Ablaufschlauch mit durchgehendem Gefälle.
- Installieren Sie den Ablaufschlauch nicht wie unten abgebildet.

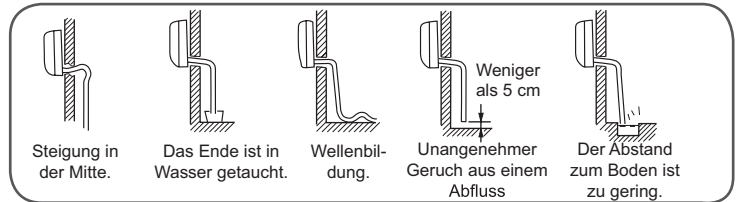

- Füllen Sie Wasser in die Ablaufwanne des Innengeräts, und vergewissern Sie sich, dass der Ablauf nach außen zuverlässig funktioniert.
- Falls der angeschlossene Ablaufschlauch sich in einem Raum befindet, statten Sie ihn unbedingt mit einer Wärmeisolation aus.

8 Ablauf

Codeanzeige	Problembeschreibung	Analysieren und Diagnostizieren
E1	Ausfall des Raumtemperatursensors	Fehlerhafter Anschluss Fehlerhafter NTC-Widerstand Fehlerhafte Leiterplatte
E2	Fehlerhafter Wärmeaustauschsensoren	
E4	EEPROM-Fehler Innengerät	EEPROM-Datenfehler EEPROM-Defekt Fehlerhafte Leiterplatte
E7	Kommunikationsfehler zwischen Innen- und Außengerät	Signalübertragungsfehler zwischen Innen- und Außengerät aufgrund eines Verkabelungsfehlers Fehlerhafte Leiterplatte
E14	Defekter Ventilatormotor des Innengeräts	Betriebsstopp aufgrund eines Drahtbruchs im Ventilatormotor Betriebsstopp aufgrund des Bruchs der Hauptkabel des Ventilatormotors Erkennungsfehler aufgrund fehlerhafter Leiterplatte des Innengeräts

9 Installationsüberprüfung und Testbetrieb







- Erklären Sie unseren Kunden den Betrieb anhand der Bedienungsanleitung

Checkliste für den Testbetrieb

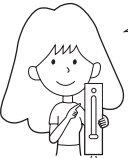
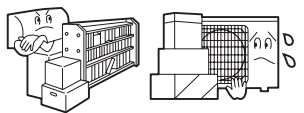
- Setzen Sie ein Häkchen ✓ in die Kästchen.
- Tritt Gas aus der Rohrverbindung aus?
- Ist die Rohrverbindung wärmeisoliert?
- Sind die Anschlussleitungen von Innen- und Außengerät fest an den Klemmenblock angeschlossen?
- Sind die Anschlussleitungen von Innen- und Außengerät gut befestigt?
- Funktioniert der Ablauf einwandfrei?
- Ist die Erdung sicher angeschlossen?
- Ist das Innengerät sicher befestigt?
- Hält die Spannung der Stromversorgung die Vorschriften ein?
- Treten Geräusche auf?
- Leuchtet die Lampe ordnungsgemäß?
- Funktionieren Kühlung und Heizung (bei Wärmepumpe) ordnungsgemäß?
- Funktioniert die Regelung der Raumtemperatur ordnungsgemäß?

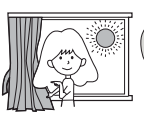
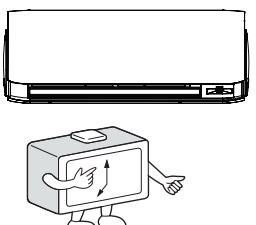
Wartung

Intelligente Verwendung des Klimageräts

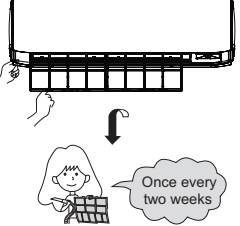
<p>Stellen Sie eine angemessene Raumtemperatur ein.</p>  <p>Angemessene Temperatur</p>	<p>Blockieren Sie Lufteinlass und Luftauslass nicht.</p> 	<p>Fernbedienung</p>  <p>Verwenden Sie kein Wasser. Wischen Sie die Fernbedienung mit einem trockenen Tuch ab. Verwenden Sie keinen Glasreiniger oder chemische Reinigungstücher.</p>	<p>Gehäuse des Innengeräts</p>  <p>Wischen Sie das Klimagerät mit einem weichen und trockenen Tuch ab. Verwenden Sie bei hartnäckigen Flecken einen in Wasser gelösten Neutralreiniger. Wringen Sie das Tuch vor dem Abwischen aus, und wischen Sie den Reiniger vollständig ab.</p>
<p>Schließen Sie während des Betriebs Türen und Fenster.</p>  <p>Vermeiden Sie direkte Sonneneinstrahlung im Kühlbetrieb durch Vorhänge oder Jalousien.</p>	<p>Verwenden Sie den Timer auf effiziente Weise.</p> 	<p>Folgende Mittel dürfen nicht zur Reinigung verwendet werden.</p>  <p>Benzin, Leichtbenzin, Verdünner oder chemische Reiniger können die Beschichtung des Geräts beschädigen.</p>  <p>Über 40 °C (104 °F) heißes Wasser kann zu Verfärbungen oder Verformungen führen.</p>	
<p>Wenn das Gerät längere Zeit nicht gebraucht wird, schalten Sie die Stromversorgung ab.</p>  <p>AUS</p>	<p>Verwenden Sie die Lüftungsschlitze auf effiziente Weise.</p> 	<p>Reinigung des Luftfilters</p> <ol style="list-style-type: none"> 1 Drücken Sie die Taste „SMART“ für 5 Sekunden um die Platte teilweise anzuheben 2 Öffnen Sie die Platte mit der Hand und unterstützen die Platte mit einem Halter 3 Entnehmen Sie den Filter 4 Reinigen Sie den Filter 5 Setzen Sie den Filter wieder auf 6 Entnehmen den Halter und schließen Sie die Platte 7 Drücken Sie die Taste „SMART“ haltend und dann wird die Platte automatisch langsam nach unten bewegt und geschlossen werden  <p>Once every two weeks</p>	

Ersetzen des Luftfilters

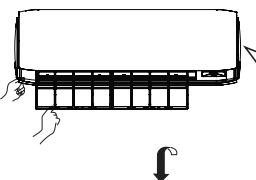
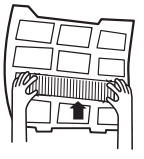
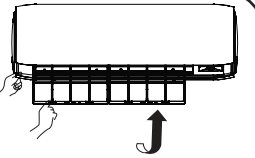
<ol style="list-style-type: none"> 1. Öffnen Sie das Einlassgitter <p>Drücken Sie die Taste „SMART“ für 5 Sekunden um die Platte teilweise anzuheben</p>  2. Entfernen Sie den Standardluftfilter. <p>Schieben Sie den Knopf leicht nach oben, um den Filter zu lösen, und entnehmen Sie ihn.</p>  <p>Entfernen Sie den alten Luftfilter</p> 3. Setzen Sie einen Luftreinigungsfilter ein. <p>Stecken Sie in den linken und rechten Filterhalter entsprechende Luftfiltereinsätze.</p>  	<ol style="list-style-type: none"> 4. Setzen Sie den Standardluftfilter ein. (Notwendige Installation) <p>ACHTUNG: Die weiße Seite des Photokatalysator-Luftfilters zeigt nach außen, die schwarze in Richtung Gerät. Die grüne Seite des antibakteriellen Mediums im Luftfilter zeigt nach außen, die weiße in Richtung Gerät.</p>  5. Schließen Sie das Einlassgitter. <p>Drücken Sie die Taste „SMART“ haltend und dann wird die Platte automatisch langsam nach unten bewegt und geschlossen werden</p> <p>HINWEIS:</p> <ul style="list-style-type: none"> • Der Photokatalysator-Luftfilter wird innerhalb eines bestimmten Intervalls durch Solarisation unbrauchbar gemacht. In der Regel dauert dies 6 Monate. • Das antibakterielle Medium im Luftfilter hat eine längere Haltbarkeit und muss nicht ausgetauscht werden. Während des Gebrauchs sollten Sie allerdings regelmäßig mit einem Staubsauger den angesammelten Staub entfernen oder die Filter abklopfen, da ihre Wirkungsweise ansonsten beeinträchtigt wird. • Wenn der Filter mit dem antibakteriellen Medium nicht verwendet wird, sollte er an einem kühlen und trockenen Ort aufbewahrt werden und keiner direkten Sonneneinstrahlung ausgesetzt sein, da seine Sterilisierungsfunktion andernfalls beeinträchtigt werden kann.
--	---

Vorsicht

⚠️ WARNUNG

Wenden Sie sich hinsichtlich der Installation an eine Verkaufsfiliale oder einen Serviceshop. Versuchen Sie nicht, das Klimagerät selbst zu installieren, da eine unsachgemäße Durchführung zu Stromschlägen, Bränden und Wasserleckagen führen kann.

⚠️ WARNUNG

Wenn Betriebsstörungen wie Brandgeruch auftreten, stoppen Sie sofort den Betrieb, und wenden Sie sich an die Verkaufsfiliale.



AUS



STRIKT
EINZUHALTEN

Verwenden Sie eine eigene Stromversorgung mit einem Schutzschalter.

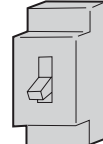

Vergewissern Sie sich, dass der Ablauf sicher installiert ist.



STRIKT
EINZUHALTEN

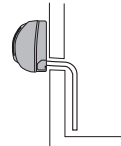

Verbinden Sie das Netzkabel vollständig mit dem Auslass.



STRIKT
EINZUHALTEN

Verwenden Sie die geeignete Spannung.



STRIKT
EINZUHALTEN

1. Verlängern oder verkürzen Sie das Netzkabel nicht.
2. Installieren Sie das Gerät nicht an einem Ort, an dem unter Umständen brennbares Gas austreten kann.
3. Setzen Sie das Gerät keinen Wasser- oder Öldämpfen aus.



VERBOTEN

Verwenden Sie das Netzkabel nicht im aufgewickelten Zustand.

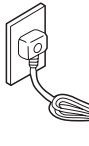

VERBOTEN

Achten Sie darauf, dass das Netzkabel nicht beschädigt wird.

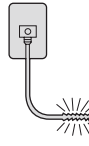

VERBOTEN

Führen Sie keinesfalls Objekte in den Lufteinlass oder Luftauslass ein.



VERBOTEN

Stoppen Sie den Betrieb nicht durch Ziehen des Netzsteckers usw.

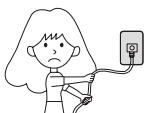

VERBOTEN

Richten Sie den Luftstrom nicht direkt auf Personen, insbesondere nicht auf Kleinkinder oder ältere Personen.



VERBOTEN

Versuchen Sie nicht, selbst Reparaturen oder Umbauten durchzuführen.

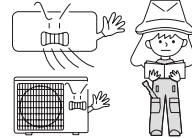

Schließen Sie das Erdungskabel an.

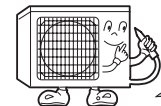

Erdung

⚠️ ACHTUNG!

Verwenden Sie das Gerät nicht für die Lagerung von Lebensmitteln, Kunstgegenständen, Präzisionsausrüstung, zur Zucht oder zum Anbau.

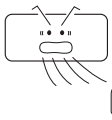

VERBOTEN

Sorgen Sie gelegentlich für Frischluftzufuhr, insbesondere dann, wenn zur selben Zeit ein Gasgerät in Betrieb ist.

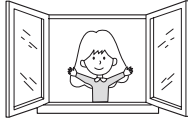

STRIKT
EINZUHALTEN

Betätigen Sie den Schalter nicht mit nassen Händen.

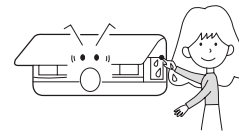

VERBOTEN

Installieren Sie das Gerät nicht in der Nähe eines Kamins oder eines Heizgeräts.

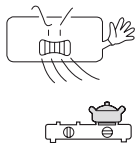

VERBOTEN

Überprüfen Sie den Zustand des Installationsuntergrunds.

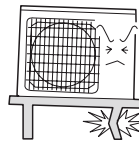

VERBOTEN

Gießen Sie kein Wasser zur Reinigung auf das Gerät.

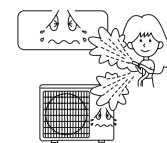

VERBOTEN

Setzen Sie Pflanzen oder Tiere nicht dem direkten Luftstrom aus.

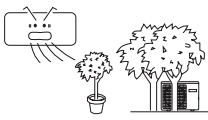

VERBOTEN

Stellen Sie keine Gegenstände auf das Gerät, und klettern Sie nicht auf das Gerät.

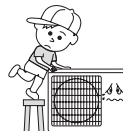

VERBOTEN

Stellen Sie keine Blumenvase oder Wasserbehälter auf das Gerät.







VERBOTEN



Fehlerbehebung

Überprüfen Sie folgende Punkte, bevor Sie sich an den Kundendienst wenden.

	Problem	Ursache und Ausgangskontrollen
Normale Leistungsüberprüfung	Das System startet nicht sofort neu. 	<ul style="list-style-type: none"> • Wenn das Gerät abgeschaltet wird, startet es erst nach 3 Minuten neu, um das System zu schützen. • Wenn das Stromkabel herausgezogen und wieder angesteckt wird, schaltet sich die Schutzschaltung für 3 Minuten ein, um das Klimagerät zu schützen.
	Ein lautes Geräusch ist zu hören 	<ul style="list-style-type: none"> • Während das Gerät in Betrieb ist, oder wenn es ausgeschaltet wird, ist möglicherweise ein rauschendes oder gluckendes Geräusch zu hören. Erst 2 bis 3 Minuten, nachdem das Gerät gestartet wurde, wird das Geräusch lauter. (Das Geräusch wird durch den Fluss des Kühlmittels im System erzeugt.) • Während das Gerät in Betrieb ist, ist möglicherweise ein knackendes Geräusch zu hören. Dieses Geräusch wird durch das Gehäuse erzeugt, das sich aufgrund von Temperaturänderungen ausdehnt oder zusammenzieht. • Wenn ein lautes Geräusch aus der Luftausblasrichtung kommt, während das Gerät in Betrieb ist, ist der Luftfilter möglicherweise stark verschmutzt.
	Es werden Gerüche erzeugt.	• Dies ist der Fall, da das System Gerüche aus dem Innenbereich, wie z. B. den Geruch von Möbeln, Farbe oder Zigaretten, zirkuliert.
	Dunst oder Dampf wird ausgestoßen. 	• Während des Kühl- oder Entfeuchtungsbetriebs entweicht möglicherweise Dunst aus dem Innengerät. Dies tritt aufgrund der plötzlichen Abkühlung der Luft auf.
	Im Entfeuchtungsbetrieb kann die Ventilatorgeschwindigkeit nicht verändert werden.	• Wenn die Raumtemperatur im Entfeuchtungsbetrieb +2 °C unter der Temperatureinstellung liegt, läuft das Gerät unabhängig von der Ventilatoreinstellung intermittierend mit geringer Geschwindigkeit.
Mehrfachprüfung		<ul style="list-style-type: none"> • Ist der Netzstecker angeschlossen? • Gibt es einen Stromausfall? • Ist die Sicherung durchgebrannt?
	Schlechte Kühlleistung 	<ul style="list-style-type: none"> • Ist der Luftfilter verschmutzt? Normalerweise sollte er alle 15 Tage gereinigt werden. • Gibt es vor der Luftzuführung und dem Luftaustritt irgendwelche Hindernisse? • Wurde die Temperatur korrekt eingestellt? • Sind Türen oder Fenster geöffnet? • Kommt es durch das Fenster während des Kühlbetriebs zu direkter Sonneneinstrahlung? (Ziehen Sie einen Vorhang vor) • Gibt es während des Kühlbetriebs zu viele Wärmequellen oder sind zu viele Personen im Raum?

Vorsicht

- Blockieren oder bedecken Sie das Lüftungsgitter des Klimageräts nicht. Stecken Sie keine Finger oder Gegenstände in den Einlass/ Auslass und die Schwenklamellen.
- Dieses Gerät ist für Personen (einschl. Kinder) mit eingeschränkten physischen, sensorischen oder psychischen Fähigkeiten nur dann geeignet, wenn eine angemessene Aufsicht oder ausführliche Anleitung zur Benutzung der Gefriertruhe durch eine verantwortliche Person sichergestellt ist. Achten Sie darauf, dass Kinder nicht mit dem Gerät spielen.

Technische Daten

- Der Kühlkreislauf ist lecksicher.

Das Gerät ist unter folgenden Bedingungen betriebsfähig:

1. Umgebungstemperaturbereich:

Kühlbetrieb	Innen	Maximum: D.B/W.B	35 °C/24 °C
		Minimum: D.B/W.B	21 °C/15 °C
Heizbetrieb	Außen	Maximum: D.B/W.B	43 °C/26 °C
		Minimum: D.B	-20 °C
Heizbetrieb (WECHSELRICHTER)	Innen	Maximum: D.B	27 °C
		Maximum: D.B	10 °C
	Außen	Maximum: D.B/W.B	24 °C/18 °C
		Minimum: D.B	-15 °C
Außen (WECHSELRICHTER)	Maximum: D.B/W.B	24 °C/18 °C	
	Minimum: D.B	-20 °C	

2. Wenn das Netzkabel beschädigt ist, muss es vom Hersteller, einem Servicepartner oder einer ähnlich qualifizierten Person ausgewechselt werden.
3. Im Falle einer defekten Sicherung auf der Leiterplatte des Innengeräts ersetzen Sie diese mit einer Sicherung des Typs T. 3,15 A/250 V. Im Falle einer defekten Sicherung auf der Leiterplatte des Außengeräts ersetzen Sie diese mit einer Sicherung des Typs T. 25 A/250 V.
4. Die Verkabelung muss dem örtlichen Verkabelungsstandard entsprechen.
5. Nach der Installation muss der Netzstecker leicht zugänglich sein.
6. Altbatterien müssen sachgemäß entsorgt werden.
7. Das Gerät darf nicht von kleinen Kindern oder gebrechlichen Personen ohne Aufsicht bedient werden.
8. Achten Sie darauf, dass kleine Kinder nicht mit dem Gerät spielen.
9. Verwenden Sie den zum Netzkabel passenden Netzstecker.
10. Der Netzstecker und das Verbindungskabel müssen dem örtlichen Standard entsprechen.
11. Schalten Sie zum Schutz der Einheiten zuerst die Wechselstromversorgung ab, und schalten Sie frühestens 30 Sekunden später die Stromversorgung ab.

Haier

Adresse: No.1 Haier Road, Hi-tech Zone, Qingdao 266101 P.R.China

Kontakt: TEL +86-532-8893-7937

Website: www.haierhvac.eu



Leia as precauções contidas neste manual antes de iniciar a operação da unidade.



Este aparelho está cheia de R32.

Mantenha este manual em um lugar onde você possa encontrá-lo facilmente.

ADVERTÊNCIA:

- Não use meios de acelerar o processo de descongelamento ou de limpeza, além dos recomendados pelo fabricante.
- O aparelho deve ser armazenado em um quarto sem fontes de ignição que se operam continuamente (por exemplo: fogo nu, um aparelho de gás operacional ou um aquecedor elétrico de funcionamento).
- Não se furar ou queimar.
- Esteja ciente de que os refrigerantes podem não conter um odor.
- O aparelho deve ser instalado, operado e mantido numa sala com uma área maior do que 1,2m².
- Se o cabo de alimentação esteja danificado, deve ser substituído pelo fabricante ou agente autorizado ou pessoal qualificado de modo a evitar situações de risco.
- Este aparelho pode ser usado por crianças de 8 anos e acima e pessoas com reduzidas capacidades físicas, sensoriais ou mentais ou falta de experiência e conhecimento sempre que eles tenham recebido supervisão ou instrução relacionada a utilização do aparelho de forma segura e tenham compreendidos os riscos envolvidos. As crianças não devem brincar com o aparelho. Limpeza e manutenção pelo usuário não deve ser feito por crianças sem supervisão.
- O método de fiação deve estar em conformidade com o padrão de fiação local.
- O tipo de cabo de conexão usado é o cabo H07RN-F.
- Todos os cabos devem ser qualificados por norma europeia. Deve ser assegurado que o cabo de ligação à terra é o último cabo a ser rompido em caso de quebra de cabos de ligação durante a instalação.
- O disjuntor do ar condicionado deve ser interruptor de todos os pólos; com um mínimo de 3mm de distância entre os espaços de ponto de contacto. Este modo de desconexão deve ser incorporado na fiação.
- Assegure-se que a instalação seja feita de acordo com a regulamentação local de fiação por pessoas profissionais.
- Certifique-se ligação à terra está correto e confiável.
- Certifique-se de instala um disjuntor de fuga à terra do circuito.
- Não use um refrigerante diferente daquele indicado na unidade externa (R32) ao instalar, mover ou reparação. Uso de outros refrigerantes pode causar problemas ou danos à unidade e pessoais.



Dieses Gerät enthält eine UV-C-Lampe.

ADVERTÊNCIA:

- Leia as instruções de manutenção antes de abrir o aparelho.
- Irritação nos olhos ou na pele pode resultar da exposição da entrada de ar superior e da parte interna. Durante a retirada e colocação do filtro de ar para manutenção, certifique-se de que a energia esteja desligada antes de se aproximar do produto.
- As barreiras UV-C com o símbolo de perigo de radiação ultravioleta não devem ser removidas.
- Aparelhos que estão obviamente danificados não devem ser operados.
- Não opere lâmpadas UV-C fora do aparelho.
- O aparelho deve ser desligado da fonte de alimentação antes de substituir ou limpar ou fazer outra manutenção da lâmpada UV-C.
- O tipo de lâmpada UV-C é 0011012908.
- Os painéis frontais com o símbolo de perigo de radiação ultravioleta com radiação UV-C são fornecidos com um interruptor hall para interromper a energia das lâmpadas UV-C para sua segurança. Não substitua o interruptor do hall por um ímã e outro material semelhante.
- Antes de abrir os painéis frontais com o símbolo de perigo de radiação ultravioleta para a realização da manutenção do usuário, é recomendável desligar a energia.
- Se a lâmpada UV-C estiver danificada, deve ser substituída pelo fabricante, seu agente de serviço ou pessoa igualmente qualificada para evitar um perigo.
- O uso não intencional do aparelho ou danos à caixa podem resultar no escape de radiação UV-C perigosa. A radiação UV-C pode, mesmo em pequenas doses, causar danos aos olhos e à pele.

Índice

COMPONENTES E FUNÇÕES	1
FUNCIONAMENTO	2
INSTALAÇÃO DA UNIDADE INTERIOR	11
MANUTENÇÃO	14
CUIDADOS	15
RESOLUÇÃO DE PROBLEMAS	16

inSens

Componentes e Funções

Descrição da função Wi-Fi

Diagrama da arquitetura de sistema

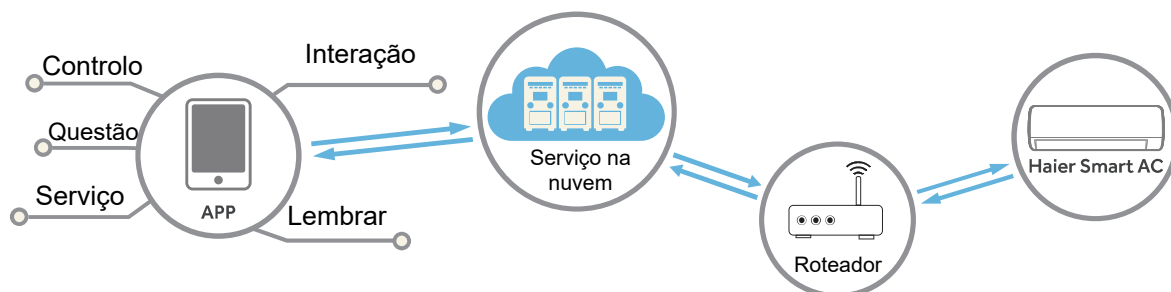

O ambiente da aplicação

É necessário um smartphone e um router sem fios capaz de conectar-se à internet
O smartphone requer sistema IOS ou Android:



Sistema IOS
precisam do suporte IOS9.0
ou superior



Sistema Android
precisam do suporte Android 5.0
ou superior

Método de configuração

Digitalize o código QR abaixo para baixar aplicação
“hOn”.

Outras opções de download: Por favor, procure hOn
APP em:

- App Store (IOS)
- Google Play (Android)
- Huawei AppGallery (Android)

Após descarregar a aplicação, registre-se, ligue-se ao ar condicionado e desfrute,
utilizando a hOn para gerir o aparelho. Por favor, consulte a secção de Ajuda da
aplicação para obter mais detalhes sobre o registo, conexão à unidade e outras
operações.

peças e funções

Unidade interior

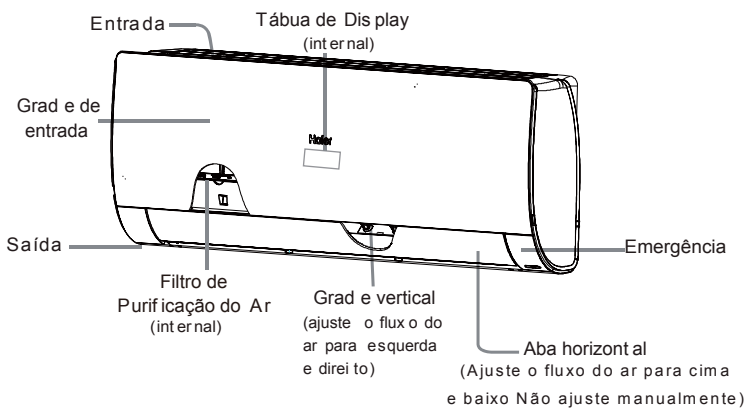

A grelha de admissão mostrado na imagem é apenas para a referência. Por favor, faça o objeto como o padrão

Placa de exposição

- | | | |
|---------------------------------|---|-----------------------|
| ① Receptor de controle remoto | ⑤ Modo de COOL (arrefecimento) | ⑦ Indicador de Wi-Fi |
| ② Modo de HEAT (aquecimento) | ⑥ Indicador de temperatura ambiente | ⑧ Indicador de SENSOR |
| ③ Modo de DRY (desumidificação) | Ao receber o sinal do controle remoto, exibir a temperatura definida. | |
| ④ Modo de HEALTH (saúde) | | |

Tábua de Display

- | | | | | |
|--|--|---|---|---------|
| ① Receptor de sinal remoto (Um som de beep é gerado quando um sinal de controlador remoto é recebido.) | ② Indicador de potência (Ilumina quando a unidade inicia.) | ③ Indicador de modo de temporizador (Ilumina quando a operação de Temporizador é seleccionado.) | ④ Indicador de modo de operação (Ilumina quando o compressor é ligado.) | ⑤ Wi-Fi |
|--|--|---|---|---------|

Controle remoto

Lado exterior do controle

-
- | | | | |
|--|--|---|---|
| ① Botão de ECOPILOT | ④ Botão de TEMP Usado para alterar a temperatura | ⑦ Indicador de modo operacional | ⑩ Indicador de UMIDADE |
| ② Botão de DRY Usado para DRY. | ⑤ Botão de ON/OFF | ⑧ Indicador de WIFI e CLOCK (RELÓGIO) | ⑪ Indicador de FAN SPEED (VELOCIDADE DO VENTILADOR) |
| ③ Botão de COOL Usado para arrefecimento. | ⑥ Botão de FAN (VENTILAÇÃO) | ⑨ Indicador de TEMP (TEMPORIZADOR) | ⑫ Indicador de SWING, exibe o modo do direcionador do ar cima/baixo, esquerda/direita |
| ④ Botão de TEMP Usado para alterar a temperatura | ⑦ Botão de QUIET (SILENCIOSO) | ⑬ Indicador TIMER ON (LIGAR TEMPORIZADOR), Indicador TIMER OFF (DESLIGAR TEMPORIZADOR), Indicador CLOCK | ⑭ Botão de FAN (VENTILAÇÃO) |
| ⑤ Botão de ON/OFF | ⑧ Botão de COOL | ⑮ Botão de ECO (ECONOMIA) função de economia de energia | ⑯ Botão de HEAT (AQUECIMENTO) |
| ⑥ Botão de FAN (VENTILAÇÃO) | ⑨ Botão de HEAT (AQUECIMENTO) | | ⑰ Botão de ECO (ECONOMIA) |
| ⑦ Botão de QUIET (SILENCIOSO) | ⑩ Botão de DRY | | |
| ⑧ Botão de COOL | ⑪ Botão de ECO | | |
| ⑨ Botão de HEAT | | | |
| ⑩ Botão de DRY | | | |
| ⑪ Botão de ECO | | | |
| ⑫ Botão de ON/OFF | | | |
| ⑬ Botão de FAN | | | |
| ⑭ Botão de QUIET | | | |
| ⑮ Botão de COOL | | | |
| ⑯ Botão de HEAT | | | |
| ⑰ Botão de DRY | | | |

"NOTA:

- O modo de desumidificação não é disponível em alguns modelos.
- Se o modelo que você compra tem uma função Wi-Fi, pressione o botão "ON/OFF" por 5s para emitir o sinal de ligação WIFI. O APP vai instruir como fazer ligação sob o modo de ligação

Unidade exterior

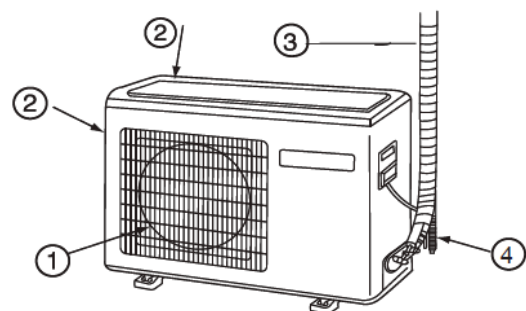

- | | |
|-----------|-----------------------------------|
| ① SAÍDA | ③ TUBO DE CONEXÃO E CABO ELÉTRICO |
| ② ENTRADA | ④ MANGUEIRA DE DRENAGEM |

Operação

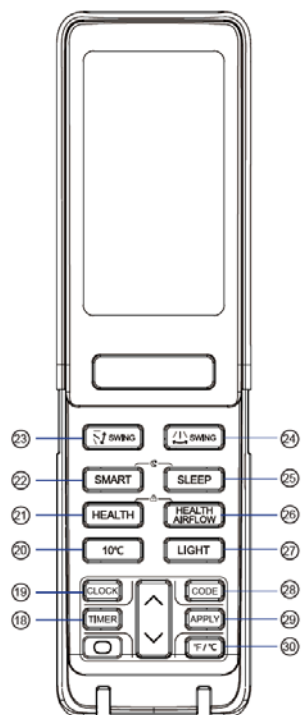

18. Botão de TEMP
19. Botão de CLOCK
20. Botão de 10 °C tem função de aquecimento especial: manutenção de 10 grau de aquecimento (valioso para RS)
21. Botão de HEALTH (SAÚDE)
22. Botão de SMART usado para definir o modo inteligente. (Esta função não é disponível em alguns modelos)
23. Botão de SWING cima/baixo
24. Botão de SWING esquerda/direita
25. Botão de SLEEP (SONO)
26. Botão de HEALTH AIRFLOW (FLUXO DE AR DE SAÚDE)
27. Botão de LIGHT (ILUMINAÇÃO)
Controlar a iluminação e extinção de luz da placa de exposição LED.
28. Botão de CODE A-b yard
29. Botão de APPLY (CONFIRMA)
30. Botão de °F/°C

Note:

1. SMART+SLEEP: Quando a função de detecção de luz é activada, o aparelho estará no modo . Se o aparelho detectar que a luz interior é fraco (menor do que o valor da configuração) por alguns minutos, a função de detecção de luz funciona automaticamente. Se o aparelho não detectar nenhum movimento de pessoas por 20 minutos e, durante o qual a luz é mais fraca do que o valor da configuração, ele irá entrar no modo de "SMART+SLEEP" automaticamente. O aparelho irá operar de acordo com a curva de sono. (Veja a função "SLEEP" na página 7)

Condições para sair: 1) O aparelho detecta que a luz interior é mais forte do que o valor da configuração por 20 minutos.

- 2) O aparelho está no modo de "SMART+ SLEEP" por 8hs. 3) A função de "LIGHT SENSING" está desactivado.

Se qualquer uma destas condições for satisfeita, o aparelho sairá do modo "SMART+ SLEEP". Uma vez fora do modo de "SMART+ SLEEP", o aparelho irá operar sob o status da operação inicialmente definido no controle remoto.

- Nota: 1) Esta função não está disponível no modo de "FAN".
- 2) Esta função não está disponível no modo de "SLEEP".
 - 3) Quando estiver no modo de "REMOTE SLEEP" ou no modo de "TEMP", o aparelho vai sair dessa função.
 - 4) Fontes de luz como lâmpadas internas e luz de LED da TV, e frequentes movimentos de animais de estimação podem afectar essa função.

2. Pressione "HEALTH" + "HEALTH AIRFLOW" simultaneamente pode definir e cancelar a função de "LOCK" ().

Configurar CLOCK

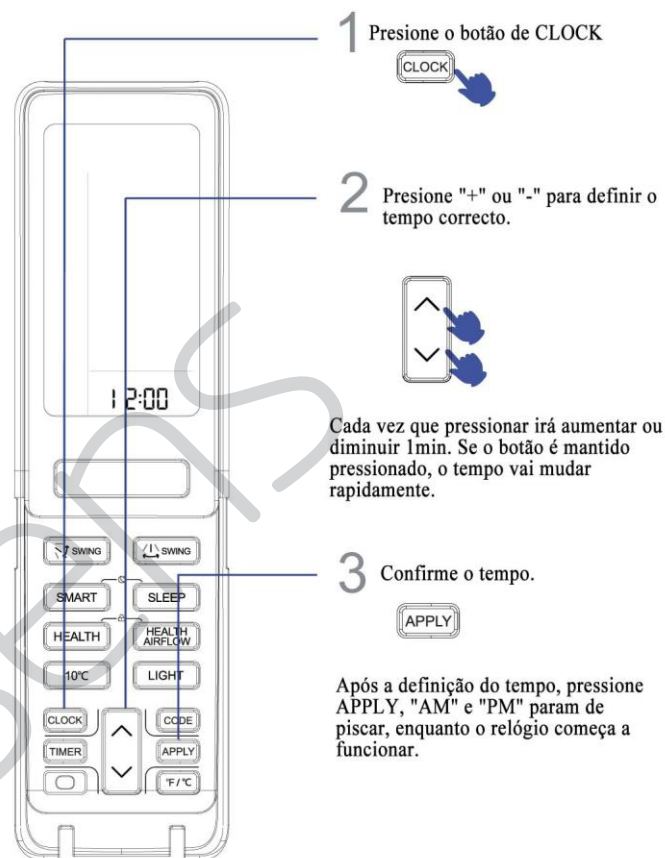

Nota:

A distância entre a cabeça de transmissão de sinal e o orifício de receptor deve estar dentro de 7m, sem qualquer obstáculo. Quando a lâmpada fluorescente de tipo eletrônico-iniciado ou telefone sem fio de comutação é instalado na lâmpada do tipo fluorescente ou quarto, o receptor está sujeita às interferências em receber os sinais, então a distância entre ele e a unidade interna deve ser mais curta que possível.

Exposição completa ou pouco clara exposição durante operação indica que esgotamento das pilhas.

Se o controle remoto não funcionam normalmente durante a operação, por favor, retire as pilhas e recolque-as alguns minutos mais tarde.

Dica:



No caso de unidade não vai estar em uso por um longo período, remova as pilhas.

Operação

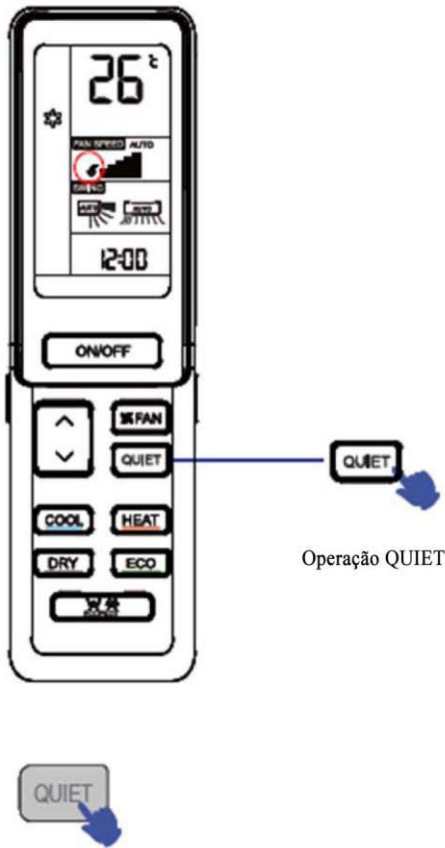
■ Operação QUIET



Você pode usar esta função, quando o silêncio é necessário para o descanso ou leitura.

Para cada vez que pressionar,  é indicar o ar condicionado inicia a função de QUIET. No modo de QUIET, a velocidade do ventilador se mantida mais baixa do que o modo de AUTO. Pressione o botão QUIET novamente,  desaparece, e sai deste modo.

■ Operação COOL, HEAT E DRY

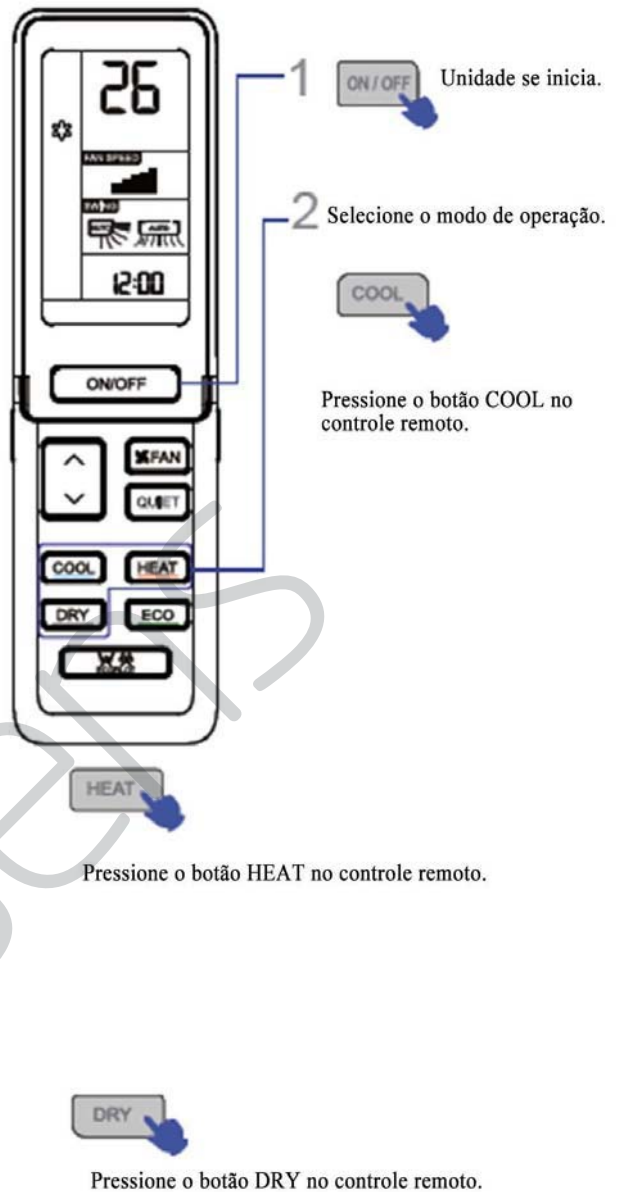

1. No modo DRY, quando a temperatura se torna inferior do que a temperatura pré-definida + 2 ° C, a unidade vai funcionar intermitentemente em baixa velocidade, independente da configuração do ventilação.
2. Controle remoto pode memorizar cada estado de operação. Quando iniciá-lo da próxima vez, basta pressionar botão ON/OFF e unidade funcionará no estado da última vez.

Operação



- 1 Pressione botão TEMP.
- △ Cada vez que pressionar irá aumentar 0,5 °C da temperatura pré-definia.
 - ▽ Cada vez que pressionar irá diminuir 0,5 °C da temperatura pré-definia.



A unidade começa a funcionar até alcançar a temperatura pré-definida na LCD.

2 Operação FAN



Pressione o botão de FAN SPEED. Para cada pressão, a velocidade do ventilador se muda da seguinte forma:

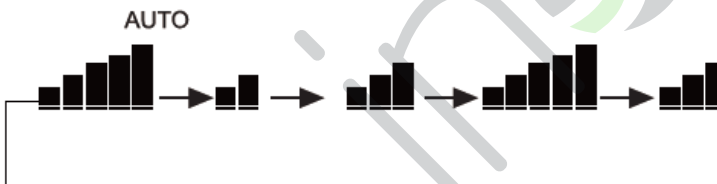

Unidade se funciona na velocidade do ventilador selecionado.

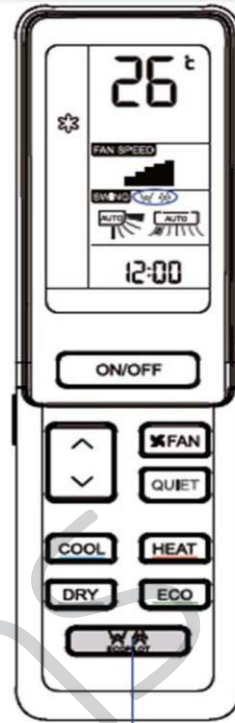

1 Operação ECOPILOT

Pressione o botão ECOPILOT. Para cada pressão, se muda da seguinte forma:



As pessoas podem escolher o fluxo de ar para seguir ou evitar seus movimentos

NOTA:

Um sensor humano é usado para detectar alterações na radiação infravermelha emitida por corpos humanos. No caso das condições seguintes, a detecção pode não ser precisa:

- Temperatura ambiente elevada, onde a temperatura ambiente está perto de temperatura do corpo
- As pessoas usam muito ou mentem sobre o seu estômago ou costas
- Movimentos frequentes de animais de estimação, ou frequente balanço de cortinas devido ao vento ou movimentos frequentes de outros objectos no quarto
- As lâminas do fluxo de ar de esquerda e direita se desviar para a direita demais
- As fachadas esquerdas e direitas da unidade interior são instaladas muito perto da parede
- Há luz solar direta dentro da sala

O ar condicionado funciona em uma sala onde a temperatura ambiente varia acentuadamente.

Além disso, se uma pessoa está no limite de dois ou três zonas de insuflação de ar, o ar a seguir será enviado para estas duas áreas respectivamente ou ser varrido automaticamente, o ar a evitar será evitar estas duas áreas respectivamente ou ser varrido automaticamente.

Operação

Operação ECOPILOT

Função de detecção humana

1 Função de "Seguir": pode detectar onde uma pessoa está e ajustar a direção do fluxo de ar e enviar o ar para a localização desta pessoa. Se detectar pessoas em dois locais, as lâminas vão balançar como alternativa entre esses dois locais e estadia em cada local por 15s. Se detectar pessoas em três ou mais locais, as lâminas de esquerda e direita vão balançar automaticamente.

Função de "evitar": pode detectar onde uma pessoa está e ajustar a direção do fluxo de ar para evitar o ar ser enviado para a localização desta pessoa. Se detectar pessoas em três ou mais locais, as lâminas de esquerda e direita vão balançar automaticamente.

Nota:

1) Quando o aparelho está em modo de "seguir" ou modo de "evitar", se detectar pessoas em vários locais ou uma pessoa frequentemente se move entre vários locais, ou uma pessoa está no limite de várias zonas as lâminas vão balançar automaticamente para enviar o ar para esses locais.

2) Quando o aparelho está em modo de "seguir" ou modo de "evitar", leva algum tempo para ajustar a direção do ar, depois o aparelho identifica a localização das pessoas e a direção do ar não vai mudar imediatamente.

3) Caso o fluxo de ar não pode alcançar (ou evitar) o local onde uma pessoa está devido a velocidade do ventilador pré-definida, a diferença entre temperatura pré-definida e temperatura ambiental, disposição do quarto, pode ajustar as lâminas de esquerda e direita manualmente para alterar a direção do fluxo de ar.

4) Define o fluxo de ar de saúde quando a função de detecção humana é activada (incluindo seguir/evitar), e sai da função de detecção humana (incluindo seguir/evitar).

5) Pressiona o botão BRISA cima/baixo quando a função de detecção humana é activada (incluindo seguir/evitar), as lâminas não se movem para superior e inferior.

6) Inicia a função de detecção humana (incluindo seguir/evitar) quando a função de brisa cima/baixo é activada, as lâminas cima/baixo vão estar em suas posições padrão de modo correspondante.

2 Se o aparelho não poder detectar as pessoas por um longo tempo (pelo menos 20 minutos) no modo de detecção humana, entrará automaticamente no modo de economia de energia. No modo de economia de energia, a frequência de operação cada vez mais para baixo e a velocidade do ventilador é baixa. Uma vez que uma pessoa é detectada, o aparelho vai sair do modo de economia de energia.

3 Quando a função de detecção humana é activada, o aparelho detecta os movimentos humanos em tempo real e ajustar a frequência e a velocidade do ventilador de acordo com os movimentos. No modo de aquecimento, a frequência e a velocidade do ventilador se diminui à medida do aumento da frequência do movimento humano; a frequência e a velocidade do ventilador se aumenta à medida do redução da frequência do movimento humano, mas não podem exceder os valores de configuração definidos pelo controle remoto. O modo de arrefecimento é contrária ao modo de aquecimento.

Operação HEALTH AIRFLOW



HEALTH AIRFLOW

Activa da função do fluxo de ar de saúde

1) Pressione o botão FLUXO DE AR DE SAÚDE, aparece no display. Evite o fluxo de ar forte soprado diretamente no corpo.

2) Pressione o botão FLUXO DE AR DE SAÚDE, desaparece no display. Evite o fluxo de ar forte soprado diretamente no corpo.

HEALTH AIRFLOW

Desactiva da função de fluxo de ar de saúde

Pressione novamente o botão do fluxo de ar de saúde, grelhas de entrada e a saída do ar condicionado são abertas, e a unidade passa a trabalhar sob a condição da função de fluxo de ar de saúde pré-definida. Depois de parar, a grelha de saída irá fechar automaticamente.

Observações:

Não posso puxar diretamente a grelha de saída com a mão. Caso contrário, a grade pode funcionar incorretamente. Se a grade esteja funcionando incorretamente, pare por um minuto e em seguida, iniciar, ajustando pelo controle remoto.

Controle remoto pode memorizar cada estado de operação. Quando iniciá-lo da próxima vez, basta pressionar botão ON/OFF e unidade funcionará no estado da última vez.

Nota:

1. Depois de activação da função de fluxo de ar de saúde, a posição de grelhas de entrada e saída é fixo.
2. No aquecimento, é preferível seleccionar o modo de .
3. No arrefecimento, é preferível seleccionar o modo de .
4. No modo de arrefecimento e desumidificação, usando o ar condicionado por muito tempo sob a elevada umidade, um fenómeno de cair de gotas de água ocorre na grelha de saída.
5. Selecione a direção do ventilação apropriado de acordo com as condições reais.

Operação

Operação SWING

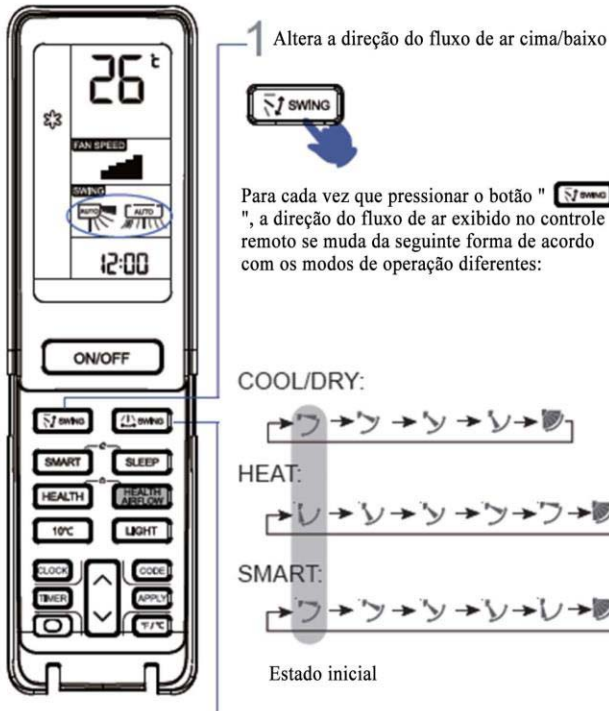

2 Altera a direção do fluxo de ar esquerda/direita



Para cada vez que pressionar o botão " ", controle remoto exibe conforme a seguir:
Controle remoto:



Estado inicial

- Quando a umidade é alta, água condensada pode ocorrer na saída de ar, se todas são ajustadas à esquerda ou à direita.
- É aconselhável não manter lâmina horizontal na posição para baixo por um longo tempo em modo
- COOL ou DRY, caso contrário, água condensada pode ocorrer. Como o ar frio flui para baixo no modo COOL, ajustar o fluxo de ar horizontal será muito mais útil para

Operação TIMER

Ajuste o relógio corretamente antes de iniciar o temporizador. Você pode deixar a unidade iniciar ou parar automaticamente nos seguintes horários: Antes de você acordar da manhã, ou volta ao quarto do exterior, ou depois de cair no sono à noite.

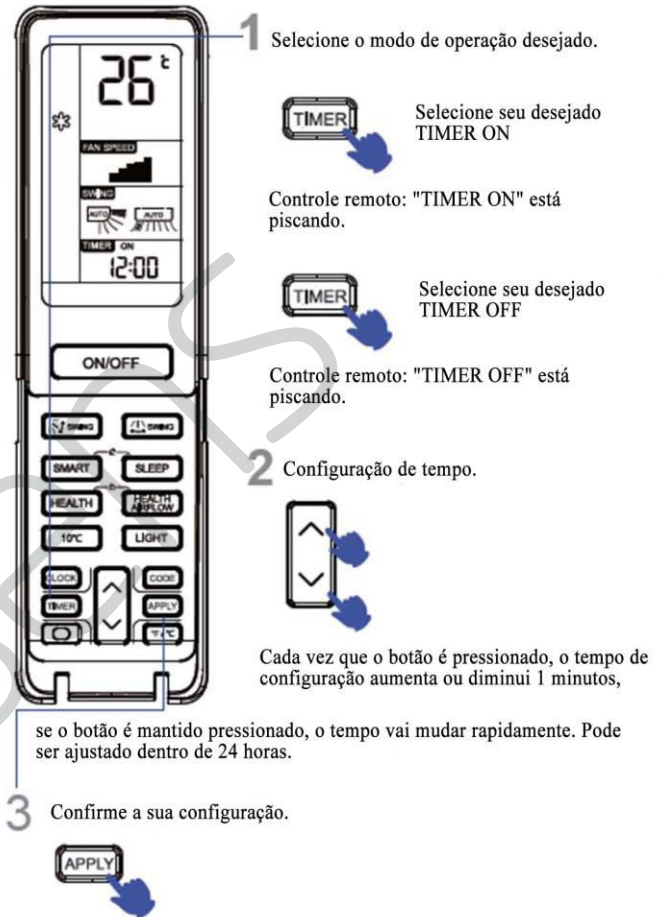

Depois de configura a hora correta, pressione o botão APPLY para para a pisca de "ON" ou "OFF" no controle remoto.

Desativa o modo TIMER

Pressione botão TIMER várias vezes até desaparecer o temporizador.

Operação

■ SLEEP confortável

Antes de ir para a cama, você pode simplesmente pressionar o botão SLEEP e a unidade irá funcionar no modo de SLEEP e trazer um sono saudável para você.



Pressione o botão SLEEP

Modo operacional

1. No modo de COOL, DRY

Depois de 1 hora de inicialização do modo de SLEEP, a temperatura vai se tornar a 1 ° C superior à temperatura pré-definida. Após mais 1 hora, a temperatura vai aumentar mais 1 ° C. A unidade vai funcionar por mais 6 horas e depois parará, a temperatura é mais alta do que a temperatura pré-definida, então a temperatura ambiental do quarto não será muito baixa para o seu sono.

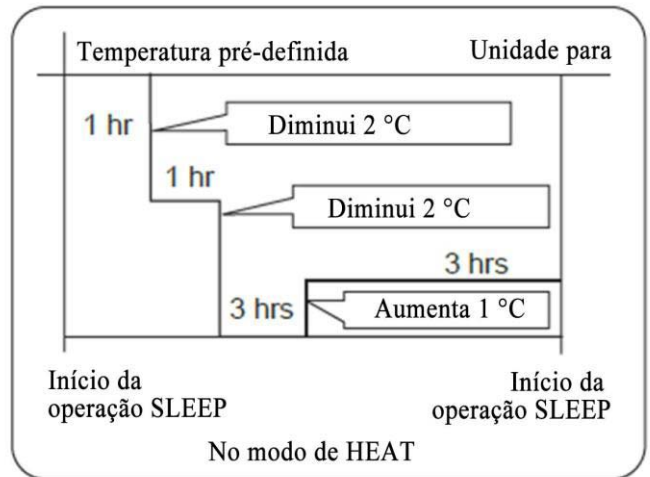

3. No modo de SMART

A unidade opera no modo de sono correspondente, que adapta para o modo de operação automaticamente selecionada.

4. Quando a função de sono silencioso está configurada para 8 horas o tempo de sono silencioso não pode ser ajustado. Quando a função de temporizador está activada, a função de sono silencioso não pode ser configurado. Se o usuário reconfigurar a função de temporizador depois de activação da função do sono, a função de sono será desactivada automática; a unidade irá estar no modo de temporizador ligado, se os dois modos são configurados ao mesmo tempo, a unidade irá parar automaticamente quando terminar o tempo pré-definido mais cedo dos dois, e o outro modo será cancelado.

Função de recuperação depois de falha de energia

Se a unidade for iniciada pela primeira vez, e o compressor não vai começar a funcionar dentro de 3 minutos iniciais. Quando o poder se recupera após falha de energia, a unidade vai iniciar automaticamente, e o compressor só vai começar a funcionar três minutos depois.

Nota para a recuperação de falha de energia:

Pressione o botão de sono dez vezes em cinco segundos e se activa a função depois de ouvir quatro sons. E pressione o botão de sono dez vezes em cinco segundos e se desactiva esta função depois de ouvir dois sons.

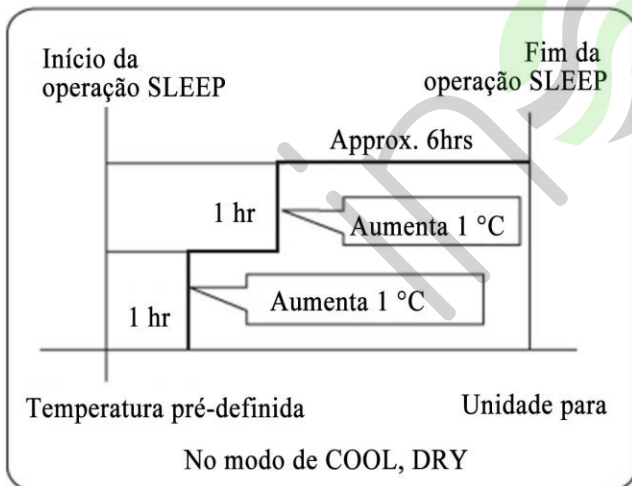

2. No modo de HEAT

Depois de 1 hora de inicialização do modo de sono, a temperatura vai se tornar a 2 ° C inferior à temperatura pré-definida. Após mais 1 hora, a temperatura vai diminuir mais 2 ° C. Após 3 horas, a temperatura vai aumentar mais 1 ° C. A unidade vai funcionar por mais 3 horas e depois parará, a temperatura é mais baixo do que a temperatura pré-definida, então a temperatura ambiental do quarto não será muito calor para o seu sono.

Operação

Operação SMART



(Esta função não é disponível em alguns modelos)

Um botão pode te dar um quarto confortável!

O aparelho de ar condicionado pode julgar a temperatura e a umidade do quarto e fazer o ajuste mais apropriado.

SMART Activa SMART

Pressione o botão ON/OFF para activar a unidade. Pressione o botão SMART, "☁" é exibida no controle remoto.

- SMART FRESH
- SMART DESCONGELO
- SMART FAN SPEED
- SMART FAN HEALTH
- SMART DRY
- SMART SOFT
- SMART TEMPERATURA DE CONTROLE

SMART or ON/OFF SMART para

No modo de arrefecimento, aquecimento e desumidificação, pressione o botão de inteligente para activar a função inteligente. No modo de inteligente, o ar condicionado irá seleccionar o modo de arrefecimento, aquecimento, desumidificação ou sopro por si próprio, e neste momento você também pode pressionar o botão "arrefecimento" "aquecimento" ou "desumidificação" para mudar para o outro modo e sair da função inteligente.

Operação ECO

Ajuste automático a temperatura ambiental, funciona no modo de economia de energia.



Pressione o botão ECO, "☁" é exibida no controle remoto, a unidade irá começar a funcionar no modo de economia de energia.



Pressione o botão ECO, "☁" desaparece, sai do modo de economia de energia.

- O modo de economia de energia só pode funcionar sob modo de arrefecimento, aquecimento e desumidificação, quando estiver no modo de economia de energia, pode pressionar o botão som, mudo, sono ou inteligente para desactiva esta função.
- Depois de activação da função de economia de energia, a unidade irá ajustar automaticamente a temperatura ambiente e controlar automaticamente o comutador do compressor, que pode ser incompatível com a configuração do usuário.
- A função de economia de energia é mais eficaz após o ar condicionado foi operado por um longo tempo (mais de 2 horas)

Operação

Operação HEALTH



Para cada vez que pressionar,  aparece, e o ar condicionado começa a funcionar no modo de saúde



Pressione o botão de saúde por duas vezes, desactiva a função.

Função de esterilização por UV: usa a banda C com o efeito de esterilização mais eficaz em radiação ultravioleta para remover microorganismos nocivos como bactérias no ar, com efeito notável e tornar o ar saudável.

Atenção:

1. Recomenda-se ligar a função de esterilização UV por 1-2 horas em um dia, um tempo mais longo afetará a vida útil da lâmpada UV.
2. Não olhe diretamente para a lâmpada UV nem toque nela com a mão quando a função de esterilização estiver ativada. Desligue a função de esterilização antes de abrir o painel.
3. Uma luz azul tingida pode aparecer perto da entrada do ar condicionado quando a função de esterilização estiver ativada.
4. Somente quando o ventilador interno iniciar e a função de saúde ligada, a lâmpada UV será acesa.

Operação ON/OFF e operação de teste

Operação ON/OFF:

- Use esta operação apenas em caso do controle remoto está com defeito ou perdido, e com a função de execução de emergência, o ar condicionado pode funcionar automaticamente por um tempo.
- Quando o botão de operação de emergência é pressionado, o som "Pi" é ouvido uma vez, o que significa o início desta operação.
- Quando o botão de fonte de alimentação está ligado pela primeira vez e a operação de emergência se começa, a unidade irá funcionar automaticamente nos seguintes modos:

Temperatura do quarto	Temperatura designada	Modo de TEMP	velocidade do ventilador	Modo operacional
Acima 24 °C	24 °C	No	AUTO	COOL
Abaixo 24 °C	24 °C	No	AUTO	HEAT

- É impossível alterar as configurações de temperatura e velocidade da ventilador, também não é possível funcionar no modo desumidificação ou temporizador.

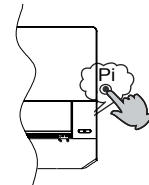
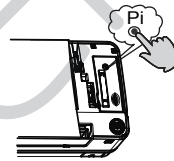



Operação de teste:

O botão de operação de teste é o mesmo que o botão de emergência.

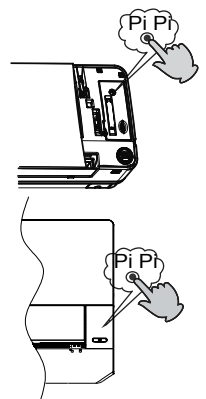
- Use este botão no teste de funcionamento quando a temperatura do quarto está abaixo de 16 ° C, não use ele em funcionamento normal.
- Continue a pressionar o botão de operação de teste por mais de 5 segundos. Depois de ouvir o som de "Pi" duas vezes, solte o dedo do botão: a operação de arrefecimento começa com a velocidade do fluxo de ar "Hi"



Carregamento da bateria

- 1  Retire a tampa da bateria;
- 2  Carregue as pilhas conforme ilustrado. 2 R-03 pilhas, botão de reposição (cilindro); Certifique-se de que o carregamento está processado alinhado e com o "+" / "-" correcto;
- 3  Carregue as pilhas, em seguida, coloque a tampa novamente.

INFORMAÇÃO IMPORTANTE SOBRE O REFRIGERANTE USADO:

Contém gases fluorados para o efeito de estufa no âmbito do Protocolo de Kyoto

R32

1= kg

2= kg

1+2= kg

F E

Contém gases fluorados que contribuem para o efeito de estufa no âmbito do Protocolo de Kyoto. Não libertar para a atmosfera.

Refrigerante: R32

GWP* valor: 675

GQP = potencial para aquecimento global

Por favor preencha com tinta indelével;

- 1 A carga de refrigerante que tem o produto de fábrica.
- 2 O refrigerante adicional carregado no trabalho de campo e
- 1+2 A carga total de refrigerante.

Na etiqueta da carga de refrigerante fornecida com o produto.

A etiqueta preenchida deve ser colada próxima da porta de carga (por exemplo; na parte interna da cobertura da válvula de retenção)

A Contém gases fluorados que contribuem para o efeito de estufa no âmbito do Protocolo de Kyoto.

B A carga de refrigerante do produto de fábrica

C carga adicional de refrigerante do trabalho de campo

D a carga de refrigerante total

E a unidade exterior

F Cilindro de refrigerante e manómetro

CONFORMIDADE DOS MODELOS SEGUNDO AS NORMAS EUROPEIAS

Clima: T1 Voltagem: 230V

CE

Todos os produtos estão em conformidade com a seguinte provisão Europeia:

- 2014/53/EU(RED)
- 2014/517/EU(F-GAS)
- 2009/125/EC(ENERGY)
- 2010/30/EU(ENERGY)
- 2006/1907/EC(REACH)

RoHS

Os produtos estão feitos de acordo com os requisitos da diretiva 2011/65/EU do Parlamento Europeu e o conselho para a restrição do uso de substâncias perigosas em equipamento elétrico e eletrónico (Diretiva EU RoHS).

WEEE

De acordo com as diretivas de 2012/19/EU do Parlamento Europeu, aqui informamos o consumidor sobre os requisitos de despejo dos produtos elétricos e eletrónicos.

REQUISITOS DE DESPEJO:



O seu aparelho de ar condicionado está marcado com este símbolo. Isto significa que produtos elétricos e eletrónicos não se devem misturar com lixo não diferenciado. Não tente desmontar o sistema: a desmontagem do aparelho de ar condicionado, tratamento de óleo, de refrigerante e outra parte deve ser feita por um técnico qualificado de acordo com a legislação local relevante. Os aparelhos de ar condicionado devem ser tratados em instalações especializadas para a reutilização, reciclagem e recuperação. Ao garantir que este produto é acondicionado corretamente, ajuda a prevenir consequências potencialmente negativas para o ambiente e saúde humana. Por favor contacte o técnico de instalação ou autoridade local para mais informação. As pilhas devem ser removidas do comando e acondicionadas corretamente de acordo com a legislação local e nacional relevante.

Wi-Fi

- Potência máxima de transmissão sem fio (20 dBm)
- Faixa de frequência de operação sem fio (2400-2483.5MHz)

Instalação da unidade interna

Ferramentas necessárias para instalação

- Chave de fenda
- Alicates
- Serrote
- Broca
- Chave de bocas (17, 19 e 26mm)
- Detetor de fugas de gás ou solução de água e sabão
- Chave de torque (17mm, 22mm, 26mm)
- Corta tubos
- Torno para tubos
- Faca
- Fita métrica
- Escareador

Fonte energética

- Antes de ligar a unidade à energia, verifique obrigatoriamente a voltagem
- O fornecimento de energia é o mesmo que está nas especificações de produto.
- Instale um circuito dedicado de energia.
- Deve haver uma tomada energética na distância alcançável pelo cabo de alimentação. Não deve estender o cabo cortando-o.

Seleção do local de instalação

- Local robusto, sem vibração e em que a unidade possa ficar bem suportada.
- Local não afetado por calor ou vapor das proximidades, onde a saída e a entrada de ar da unidade não são perturbadas
- Local onde possa drenar facilmente e onde tubos podem ser conectados para a unidade exterior.
- Local onde o ar fresco pode ser distribuído livremente pelo quarto.
- Local com muito espaço e próximo de uma tomada elétrica.
- Local onde o aparelho fique a mais de 1 metro de televisões, rádios, aparelhos sem-fios e lâmpadas fluorescentes.
- No caso de fixar o comando a uma parede, coloque a unidade interior num local onde possa receber sinais mesmo na presença de lâmpadas fluorescentes.

Diagrama para a instalação de unidades interiores

Os modelos adotam a norma R32 de refrigerantes livres de HFC

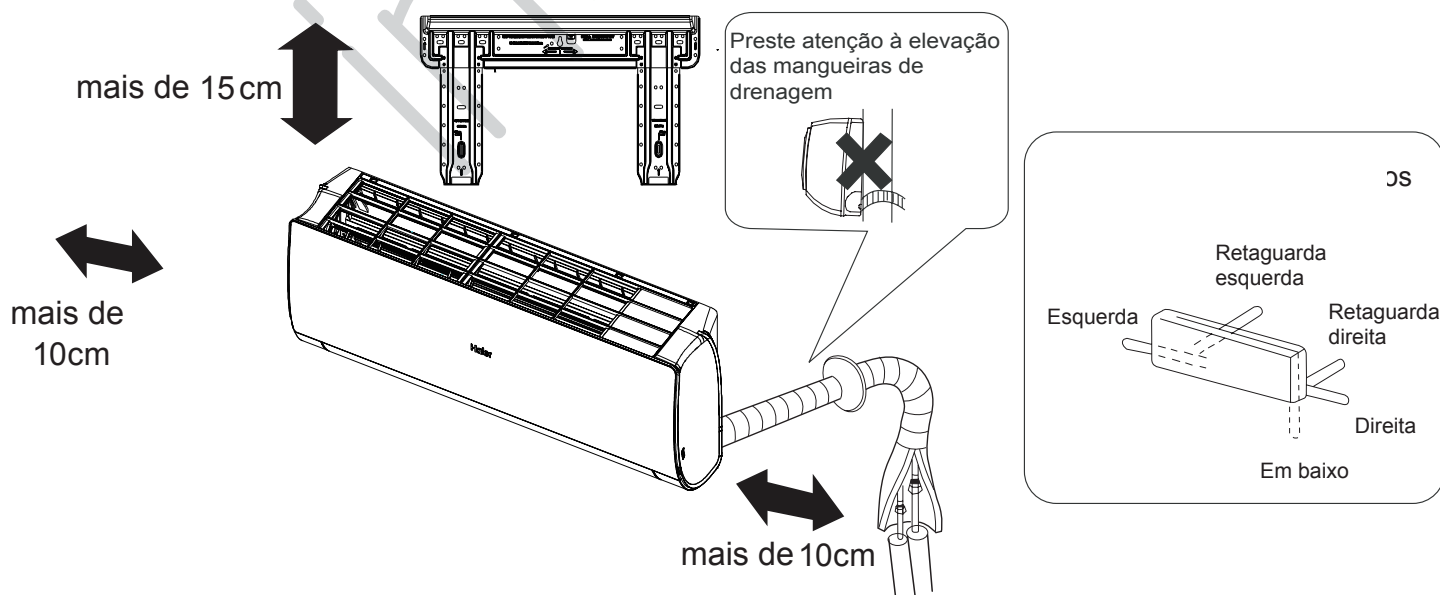

No caso de usar o tubo de drenagem do lado esquerdo, assegure que o furo seja atravessado.

A distância entre a unidade interna e o piso deve ser mais do que 2m.

A imagem acima funciona apenas como referência, podendo o seu produto ter algumas diferenças.

Instalação da unidade interior

1 Encaixe da placa de montagem e o posicionamento do buraco na parede

Fixar pela primeira vez a placa de montagem

1. Nivele corretamente o placa e fixe-a contra a parede, com a ajuda de pilares e lintéis. Fixe temporariamente a placa com um prego de aço.
2. Confirme novamente o nivelamento correto da placa, segurando um fio com um peso do topo central da placa. Fixe de forma segura a placa com o prego de aço fixação.
3. Encontre a localização do buraco de parede A/C com a fita métrica.

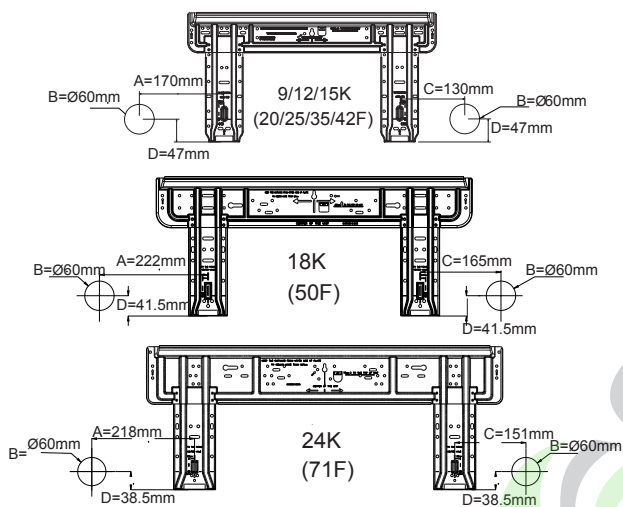

Quando a placa de montagem está fixa a uma barra lateral e a um lintel

- Fixe a barra de montagem (vende-se separado) a uma barra lateral e ao lintel. Segure a placa à barra de montagem fixada.
- Consulte a secção anterior "Fixar pela primeira vez a placa de montagem", para a posição do buraco de parede.

2 O buraco na parede e o encaixe da cobertura do orifício do tubo

- Crie um buraco de 60 mm de diâmetro, ligeiramente descendente na parte externa da parede.
- Coloque a cobertura do orifício do tubo e sele com betume depois da instalação.

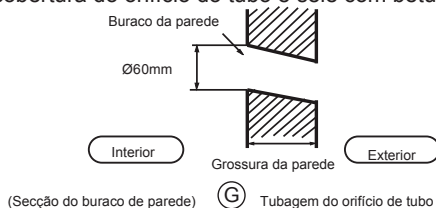

3 Instalação da unidade interior

Extração dos tubos

[Canalização à retaguarda]

- Extraia os tubos e as mangueiras de drenagem, depois segure-as com fita adesiva.

[Esquerda - canalização Esquerda-retaguarda]

- No caso da canalização esquerda, corte com um alicate a tampa do tubo.
- No caso da canalização esquerda-retaguarda, dobre os tubos de acordo com as direções dos tubos da esquerda-retaguarda que estão marcadas nos materiais de isolamento do calor.

1. Insira as mangueiras de drenagem na abertura dos materiais do isolamento de calor da unidade interior.
2. Insira o cabo de alimentação das unidades interiores e exteriores na traseira da unidade interior, puxe-o para o lado da frente e conecte-as.
3. Cubra a face selada com óleo de refrigerante e conecte os tubos. Cubra a parte da conexão com os materiais de isolamento de calor e segure com fita adesiva.

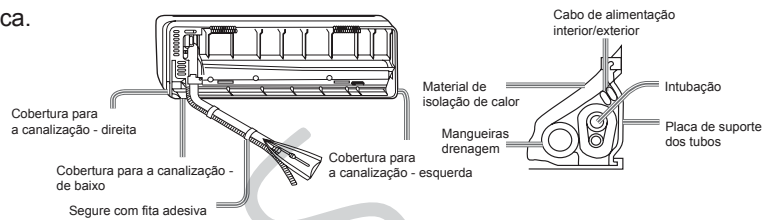

- Os cabos elétricos e a drenagem das unidades interior e exterior devem conectar-se aos tubos de refrigerante com fita protetora.

[Canalização para outra direção]

- Corte com um alicate a cobertura da canalização de acordo com a direção da canalização e depois dobre o tubo de acordo com a posição do buraco da parede. Cuidado para não partir os tubos.
- Ligue antemão o cabo elétrico da unidade interior/exterior, e depois remova da parte conectada o isolamento de calor do componente de ligação.

Fixação da unidade interior

- Pendure de forma segura a unidade nos dentes de serra superiores da placa de montagem. Mova a unidade de um lado para o outro para verificar a fixação.
- De forma a fixar a unidade à placa de montagem, segure-a obliquamente desde o lado inferior e coloque-a de forma perpendicular.

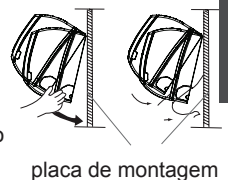

Retirar a unidade interior

- Quando retirar a unidade interior, use as mãos para levantar a unidade do gancho, e elevar a unidade para cima ligeiramente e obliquamente até sair da placa de montagem

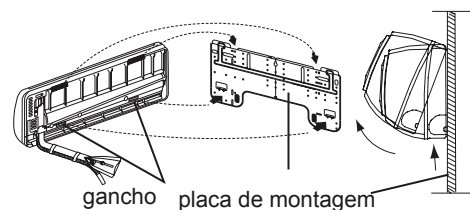

4 Conectar o cabo elétrico interior/exterior

Retirar a cobertura da fiação

- Retira a cobertura do terminal no lado direito e de baixo da unidade interior, e depois remova a cobertura tirando os parafusos.

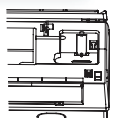

Ao conectar o cabo depois de instalar a unidade interior

1. Do lado de fora, insira o cabo no buraco do lado esquerdo da parede, no tubo que já foi colocado.
2. Puxe o cabo pelo lado da frente e conecte-o, criando um circuito.

- Insira o cabo do lado inferior da unidade e puxe-o para o lado da frente.
- Desaperte os parafusos e insira os cabos completamente no terminal e aperte os parafusos.
- Puxe ligeiramente os cabos para certificar de que foram bem inseridos e apertados.
- Depois de fazer a conexão dos cabos, é obrigatório segurá-los com a cobertura de fiação.

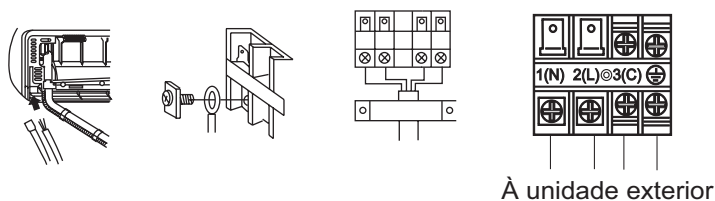

Nota:
Ao ligar os cabos, confirma o número do terminal das unidades interior e exterior. Se a fiação não está feita de forma correta, a unidade não vai funcionar de forma correta e pode causar defeito.

Cabos de conexão	4G 1,0mm ²
------------------	-----------------------

1. se o cabo de fornecimento está danificado, deve ser substituído pelo fabricante ou o técnico de serviço ou uma pessoa qualificada. O tipo de cabo de conexão é H05RN-F ou H07RN-F.
2. Se o fusível do painel PC tiver fundido por favor mude-o para um de tipo T.3.15A/250VAC (interior).
3. A fiação deve estar de acordo com as normas locais.
4. Depois de instalar, a tomada elétrica deve estar acessível.
5. Deve ser instalado um disjuntor de circuito. O disjuntor deve ser omipolar e a distância entre os dois contactos não deverá ser inferior a 3mm.

5 Instalação da fonte de energia

- A fonte de energia deve ser exclusiva da unidade.
- Se instalar o aparelho num local húmido, use o disjuntor de circuito de forma a evitar o corte de corrente.
- Para instalação em outros lugares, use disjuntor de circuito tão distante quanto possível.

6 Corte e alargamento da canalização

- Realize o escareamento depois de cortar os tubos com o corta tubos.
- Insira a ferramenta para efetuar o alargamento.

	Torno de tubo - R410A	Conventional flare tool	
	Rotação	Rotação (Rígido)	Tipo de porca (Imperial)
A	0~0.5mm	1.0~1.5mm	1.5~2.0mm

Trabalho do torno de tubos

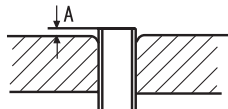

1. Corte do tubo

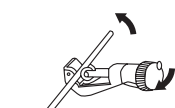

3. Insira a porca de alargamento



2. Retira as limlhas



4. Alargamento pelo torno de tubo

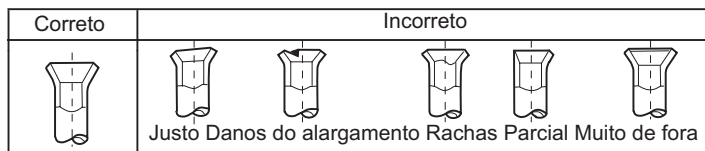

7 Sobre a drenagem

- Por favor instale as mangueiras de drenagem para que fiquem na posição vertical
- Por favor não drene na forma como é demonstrado:

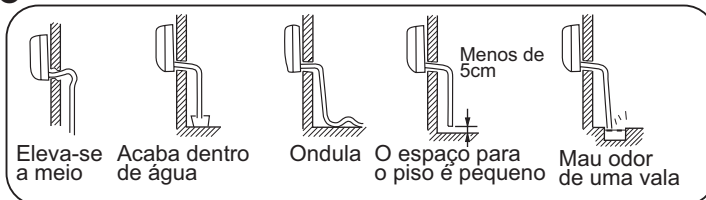

- Por favor deite água pela canalização da unidade interior e confirme que a drenagem é feita corretamente.
- Para o caso de a mangueira de drenagem estar num quarto aplica isolamento sem falha.

8 Sobre a drenagem

Código	Descrição	Analisar e diagnosticar
E1	Sensor de temp. falha	Conector defeituoso; Termistor defeituoso;
E2	Falha do sensor troca de calor	PCB defeituosa;
E4	Erro EEPROM interior	Dados EEPROM defeituosos; EEPROM defeituoso; PCB defeituoso;
E7	Erro de conexão entre unidades interior/exterior	Erro de transmissão por problema de fiação; PCB defeituoso;
E14	Ventilador interior não funcional	Quebra de fio dentro do motor de ventilação; Fios principais dos motores quebram; Erro de deteção devido a PCB defeituoso da unidade interior;

9 Inspeção e teste de instalação

- ☒ Explique aos nossos clientes como operar o manual de instruções

Itens que devem ser vistos durante o teste

Coloque um nas caixas

- Existe alguma fuga de gás?
- O regulador da temperatura do quarto está normal?
- A operação de refrigeração está normal?
- O visor do comando está normal?
- Há algum barulho?
- A drenagem está a ser feita corretamente?
- Está o cabo "Terra" conectado de forma segura?
- A energia da fonte de alimentação é efetuado como no código?
- Estão os fios elétricos da unidade interior e exterior fixados em segurança?
- Como está o isolamento na fiação de conexão realizada?
- Estão os fios elétricos da unidade interior e da exterior inseridos no bloco terminal?

Manutenção

Bom uso do aparelho de ar condicionado

Definir a temperatura de adequada do espaço

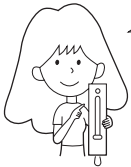

Temperatura adequada

Não bloquear a saída ou entrada de ar

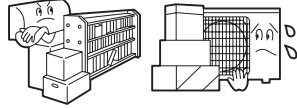

Fechar portas e janelas durante o funcionamento



Prevenir a entrada de luz direta com uma cortina ou estores

Use o timer de forma eficiente

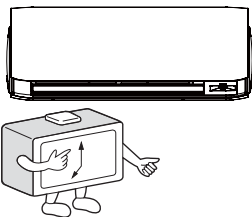

Se a unidade não é usada durante muito tempo, desligue o fornecimento de energia



DESLIGAR

Use as venezianas de forma eficiente



Comando



Não use água, limpe o comando com um pano seco. Não use químicos para limpar o comando.

Corpo interior



Limpe o ar condicionado usado um pano suave e seco. Para nódoas difíceis, usar um detergente diluído em água. Enxugue o pano bem antes de passar e depois limpe bem o detergente.

Não use os seguintes materiais para limpar



Gasolina, benzina, diluente, ou detergentes tóxicos, podem danificar a camada da unidade.



Água acima dos 40°C podem causar descoloração ou deformação.

Limpar o filtro de ar

1. Pressione o botão "SMART" por 5s, o painel se levanta parcialmente
2. Abra o painel à mão e suporte o painel com um suporte
3. Retire o filtro
4. Limpe o filtro
5. Reinstale o filtro
6. Retire o suporte e feche o painel
7. Pressione o botão "SMART" por um longo tempo, e o painel se baixa e torna fechada automaticamente.

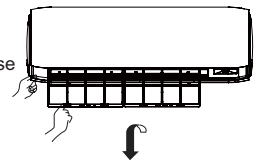

Uma vez de 2 em 2 semanas

Substituição do filtro de ar

1. Abrir a grelha de entrada

Pressione o botão "SMART" por 5s, o painel se levanta parcialmente



2. Separe o filtro de ar padrão

Deslize o puxador ligeiramente para cima para libertar o filtro e retire-o

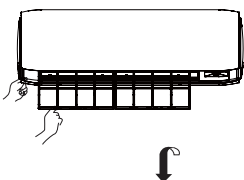

Retire o filtro purificador de ar antigo



3. Coloque o novo filtro purificador de ar

Coloque o filtro purificador de ar nos quadros do lado esquerdo e direito.



4. Instale o filtro de ar padrão (Instalação necessária)

ATENÇÃO:

O lado branco do filtro de ar fotocatalista está virado para o exterior e o lado preto para o interior. O lado verde é filtro de ar purificador que mata bactérias e fica virado para o lado de fora e a parte branca está virada para a unidade.

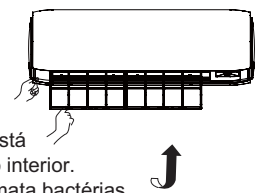

5. Feche grelha de entrada.

Pressione o botão "SMART" por um longo tempo, e o painel se baixa e torna fechada automaticamente.

Nota:

- O filtro de ar purificador fotocatalista irá ser solarizado num tempo fixo, normalmente de 6 meses.
- O filtro de ar purificador médio mata-bactérias tem um longo período de duração, não precisando de substituto. Mas durante o período de utilização deve ser retirado e limpo frequentemente, caso contrário a performance é afetada.
- Por favor mantenha o filtro médio purificador de ar mata-bactérias em condições frescas e secas e evita luz de sol direta durante muito tempo. Quando deixa de usar, a sua capacidade de esterilização é reduzida.

Cuidados

⚠ AVISO

Por favor ligue ao departamento de vendas/assistência técnica para a instalação.

Não tente instalar o aparelho de ar condicionado sozinho porque a instalação incorreta pode causar choque elétrico, fogo e fuga de água.

⚠ AVISO

Se notar alguma anormalidade como uma pequena queimadura, pare imediatamente o funcionamento e contacte o seu ponto de venda.



DESLIGAR



! CUMPRIMENTO ESTRITO

Use uma fonte de energia exclusiva equipada com um interruptor de circuito.

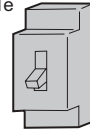

Garanta de forma segura que a instalação da drenagem está correta.



CUMPRIMENTO ESTRITO

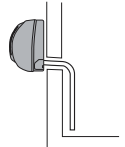

Conecte bem o cabo de alimentação à tomada.



CUMPRIMENTO ESTRITO

Use a voltagem correta.



CUMPRIMENTO ESTRITO

1. Não use o cabo de alimentação estendido ou conectado a meio.

2. Não instale num espaço onde há possibilidade de haver uma fuga de gás à volta do aparelho.

3. Não exponha o aparelho a vapor de água ou óleo.



PROIBIÇÃO

Não amarre o cabo de alimentação.

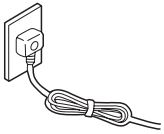

PROIBIÇÃO

Cuidado para não danificar o cabo de alimentação.

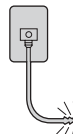

PROIBIÇÃO

Não insira objetos na saída e entrada de ar.

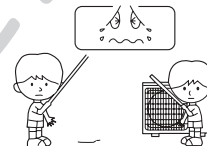

PROIBIÇÃO

Não inicie nem termine o funcionamento pela ligação ou desconexão do cabo de alimentação.

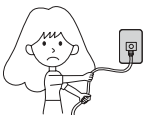

PROIBIÇÃO

Não dirija o fluxo de ar diretamente às pessoas, especialmente crianças ou idosos.



PROIBIÇÃO

Não tente reparar ou reconstruir sozinho.

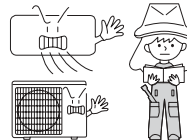

Ligação à terra.

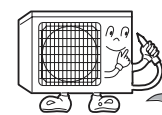

Terra

⚠ CUIDADO

Não use o aparelho para armazenar alimentos, obras de arte, equipamentos, criação ou cultivo.

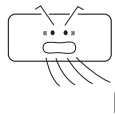

PROIBIÇÃO

Deixe entrar ar fresco ocasionalmente especialmente se um aparelho a gás estiver a funcionar ao mesmo tempo.

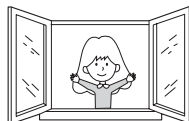

CUMPRIMENTO ESTRITO

Não ligue o interruptor com a mão molhada.

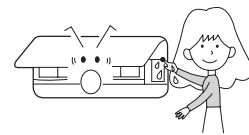

PROIBIÇÃO

Não instale a unidade perto de uma lareira ou de outros aparelhos de aquecimento.

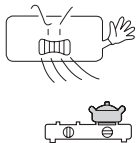

PROIBIÇÃO

Confirma as boas condições do suporte da unidade.

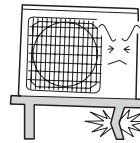

PROIBIÇÃO

Não molhe a unidade quando a limpar.

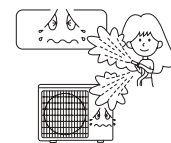

PROIBIÇÃO

Não coloque animais ou plantas na direção do fluxo de ar.

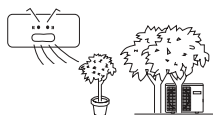

PROIBIÇÃO

Não coloque nenhum objeto na unidade nem suba para cima dela.



PROIBIÇÃO

Não coloque vasos de plantas, garrafas de água em cima do aparelho.





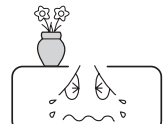

PROIBIÇÃO



Resolução de problemas

Cuidados

Antes de pedir assistência, leia o seguinte

	Acontecimento	Causas ou pontos de verificação
Inspeção do comportamento normal	O sistema não inicia imediatamente 	<ul style="list-style-type: none"> Quando a unidade é parada, esta não irá reiniciar até terem passado 3 minutos, para proteger o sistema. Quando a tomada elétrica é retirada e reinsertada, o circuito de proteção é ativo durante 3 minutos para proteger o aparelho de ar condicionado.
	Ruído estranho 	<ul style="list-style-type: none"> Durante a operação da unidade ou na paragem, é possível que se ouça um sussurro ou gorgolejo. Nos primeiros 2 ou 3 minutos depois de a unidade iniciar, este barulho é mais audível. Este barulho é gerado pela refrigeração do sistema. Durante a operação da unidade, podem ouvir-se estalos, causado pela expansão ou diminuição da cobertura, devido às mudanças de temperatura. Caso haja um grande ruído do fluxo de ar durante a operação da unidade, o filtro de ar pode estar sujo.
	Gera odores	<ul style="list-style-type: none"> Isto é porque o sistema circula odores do interior tal como o odor a mobiliário, pintura ou cigarros.
	Vapor ou névoa é emitido 	<ul style="list-style-type: none"> Durante o modo COOL ou DRY, a unidade interior pode emitir uma névoa. Isto é devido à rápida refrigeração do ar interior.
	No modo DRY, a velocidade do ventilador não pode ser alterada.	<ul style="list-style-type: none"> No modo DRY, quando a temperatura ambiente é inferior à configurada + 2 °C, a velocidade do ventilador é ajustada para LOW, independentemente das configurações para o ventilador.
Inspeções múltiplas		<ul style="list-style-type: none"> O cabo de alimentação está ligado? Há um corte energético? Um fusível fundiu-se?
	Fraco arrefecimento 	<ul style="list-style-type: none"> O filtro de ar está sujo? Deve ser limpo de 15 em 15 dias. Há algum obstáculo na entrada ou saída de ar? A temperatura está correta? Há alguma porta ou janela aberta? Está a entrar luz solar direta através das janelas durante a operação? (usar cortinas). Há muitas fontes de aquecimento ou demasiadas pessoas no espaço durante a operação de refrigeração?

- Não obstrua nem cubra a grelha de ventilação do aparelho. Não ponha os seus dedos ou outras coisas nas grelhas de entrada e saída ou no aileron móvel.
 - O aparelho não deve ser usado por crianças pequenas ou pessoas doentes com capacidades físicas, sensoriais ou mentais reduzidas ou falta de experiência e conhecimento, a não ser que tenham supervisão ou instrução da parte de uma pessoa com conhecimento.
- Crianças pequenas devem ser supervisionadas de forma a garantir que estas não brincam com o aparelho.

Especificações

- O circuito de refrigeração está desenhado para não haver fugas.

A máquina adapta-se às seguintes situações:

- Intervalo aplicável de temperatura ambiente:

Refrigeração	Interior	Máximo	D.B/W.B	35 °C/24 °C
		Mínimo	D.B/W.B	21 °C/15 °C
	Exterior	Máximo	D.B/W.B	43 °C/26 °C
		Mínimo	D.B	-20 °C
Aquecimento	Interior	Máximo	D.B	27 °C
		Mínimo	D.B	10 °C
	Exterior	Máximo	D.B/W.B	24 °C/18 °C
		Mínimo	D.B	-15 °C
Exterior (INVERTER)	Máximo	D.B/W.B	24 °C/18 °C	
	Mínimo	D.B	-20 °C	

- Se o cabo de alimentação está danificado, deve ser substituído pelo fabricante, um assistente técnico ou uma pessoa igualmente qualificada.
- Se se funde o fusível da placa PC da unidade interior, substitua pelo tipo T.3.15A/250V. Se se funde o fusível da unidade exterior, substitua por um de tipo T.25A/250V.
- O método de fiação deve estar de acordo com as normas locais.
- Depois da instalação, a tomada de eletricidade deve ser de fácil alcance.
- A pilhas usadas devem ser acondicionadas corretamente.
- Por favor use a tomada de eletricidade correta, que é adequada para o cabo de alimentação.
- A ficha elétrica e o cabo de alimentação devem cumprir as normas locais.
- Para proteger as unidades, por favor desligue o aparelho de ar condicionado primeiro, espere 30 segundos, e depois desligue da corrente.
- Para proteger as unidades, por favor desligue o aparelho de ar condicionado primeiro, espere 30 segundos, e depois desligue da corrente.
- Não insira nenhum sensor na válvula de encaixe de 3 vias.

Haier

Endereço: No.1 Haier Road, Hi-tech Zone, Qingdao 26610 P.R.China

Contactos TEL +86-532-8893-7937

Website: www.haierhvac.eu



Przed rozpoczęciem użytkowania urządzenia uważnie przeczytać o środkach ostrożności podanych w tej instrukcji .



Urządzenie jest wypełnione R32.

Instrukcję trzymać w miejscu łatwo dostępnym dla użytkownika.

OSTRZEŻENIE:

- Nie używać żadnych przyrządów ani środków do przyspieszenia odmrażania poza zalecanymi przez producenta.
- Urządzenie przechowywać w pomieszczeniu wolnym od źródeł zapłonu (np. otwartego ognia, urządzeń gazowych albo grzałki elektrycznej).
- Nie przekłuwać i nie działać otwartym ogniem.
- Pamiętać, że chłodziwo może być niewyczuwalne węchowo.
- Urządzenie należy montować, eksploatować i przechowywać w pomieszczeniu o powierzchni co najmniej 1,2m².
- W przypadku uszkodzenia kabla, należy go wymienić u producenta, w serwisie lub zlecić to innym osobom posiadającym stosowne uprawnienia, by uniknąć niebezpieczeństw.
- Urządzenie może być użytkowane przez dzieci od 8 roku życia oraz osoby o ograniczonych zdolnościach psychicznych, umysłowych lub postrzegania oraz przez osoby niedoświadczone, o ile są pod nadzorem lub otrzymały instrukcje dotyczące bezpiecznego użytkowania urządzenia oraz jakie są zagrożenia. Należy pilnować, aby małe dzieci nie bawiły się urządzeniem. Dzieci bez nadzoru nie mogą wykonywać czynności związanych z czyszczeniem i konserwacją.
- Oprzewodowanie wykonać zgodnie z lokalnymi normami
- (typ przewodów połączeniowych to H07RN-F).
- Wszystkie kable powinny mieć europejski certyfikat autentyczności. Jeśli w czasie montażu nastąpi zerwanie kabla, to ostatni może się zerwać przewód uziomowy.
- Przerzywacz klimatyzatora winien być łącznikiem z rozłączaniem pełnobiegunowym, a odległość między stykami nie powinna być mniejsza niż 3mm. Taki przerzywacz ma być wbudowany w oprzewodowanie.
- Instalację przeprowadzają profesjonaliści, przy spełnieniu przepisów odn, oprzewodowania.
- Dopilnować by kabel uziomowy był właściwy i sprawny.
- Zamontować wyłącznik różnicowo-prądowy i przerzywacz.
- Przy montażu, przenoszeniu lub naprawie, stosować tylko chłodziwo wskazane na urządzeniu zewnętrznym (R32). Użycie innego chłodziwa może spowodować usterki i uszkodzenie urządzenia, a także obrażenia ciała.



To urządzenie zawiera lampę UV-C.

OSTRZEŻENIE:

- Przeczytaj instrukcje konserwacji przed otwarciem urządzenia.
 - Podrażnienie oczu lub skóry może wynikać z narażenia na górny wlot powietrza i wewnętrzną część. Podczas wyjmowania i umieszczania filtra powietrza w celu konserwacji, należy upewnić się, że zasilanie jest odłączone przed zbliżeniem się do produktu.
 - Nie należy usuwać barier UV-C oznaczonych symbolem zagrożenia promieniowaniem ultrafioletowym. Nie wolno używać urządzeń, które są ewidentnie uszkodzone.
 - Nie używaj lamp UV-C poza urządzeniem.
 - Przed wymianą, czyszczeniem lub inną konserwacją lampy UV-C urządzenie należy odłączyć od zasilania. Typ lampy UV-C to 00111012908.
 - Panele przednie noszące symbol zagrożenia promieniowaniem ultrafioletowym, które są narażone na promieniowanie UV-C, są wyposażone w przełącznik halla, który przerywa zasilanie lamp UV-C dla Twojego bezpieczeństwa. Nie należy przejeżdżać nad przełącznikiem hali magnezem lub innym podobnym materiałem.
 - Przed otwarciem przednich paneli noszących symbol zagrożenia promieniowaniem ultrafioletowym w celu przeprowadzenia konserwacji przez użytkownika, zaleca się odłączenie zasilania.
- Jeśli lampa UV-C jest uszkodzona, musi zostać wymieniona przez producenta, jego przedstawiciela serwisowego lub podobnie wykwalifikowaną osobę w celu uniknięcia zagrożenia. Niezamierzone użytkowanie urządzenia lub uszkodzenie obudowy może skutkować ucieczką niebezpiecznego promieniowania UV-C. Promieniowanie UV-C może, nawet w małych dawkach, powodować uszkodzenia oczu i skóry.

Spis treści

CZĘŚCI I FUNKCJE	1
OBSŁUGA	2
MONTAŻ JEDNOSTKI WEWNĘTRZNEJ	11
KONSERWACJA	14
ŚRODKI OSTROŻNOŚCI	15
ROZWIĄZYWANIE PROBLEMÓW	16

inSens

Części i funkcje

Opis funkcji Wi-Fi

Schemat architektury systemu

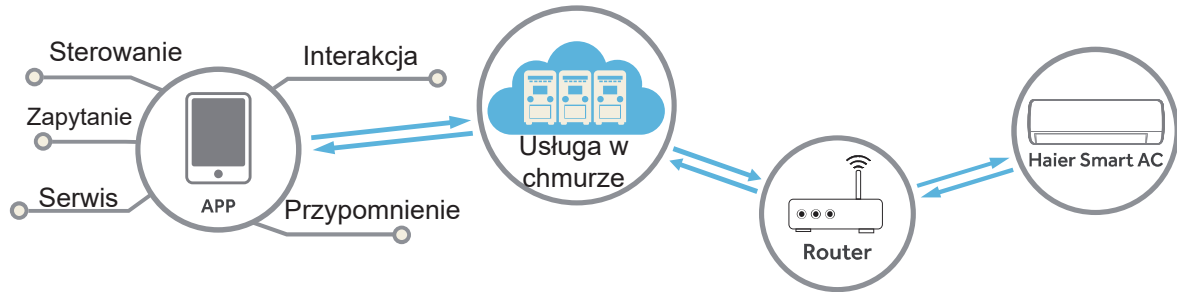

Środowisko stosowania

Potrzebujesz telefonu komórkowego typu smartfon i routera bezprzewodowego; router bezprzewodowy musi mieć możliwość podłączenia do Internetu.

Telefon komórkowy typu smartfon musi mieć zainstalowany system IOS lub Android:



System IOS
wymaga wersji IOS9.0 lub
wyższej



System Android
wymaga wersji Android 5.0 lub
wyższej

Sposób konfiguracji

Zeskanuj poniższy kod QR, aby pobrać APLIKACJĘ „hOn”.

Inne opcje pobierania: Znajdź APLIKACJĘ „hOn APP on”:

- App Store (IOS)
- Google Play (Android)
- Huawei AppGallery (Android)



Gdy już pobierzesz aplikację, zarejestruj się, podłącz klimatyzator i skorzystaj z funkcji hOn do zarządzania urządzeniem. Więcej informacji na temat rejestracji, podłączania urządzenia i innych operacji znajdziesz w sekcji POMOC w programie APLIKACJI.

Części i funkcje

Urządzenie wewnętrzne

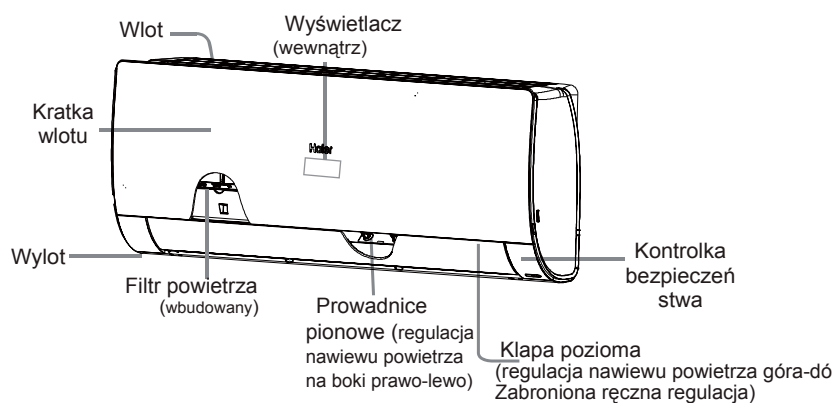

Kratka wlotowa w nabytym produkcie może być inna niż na ilustracji.

Wyświetlacz

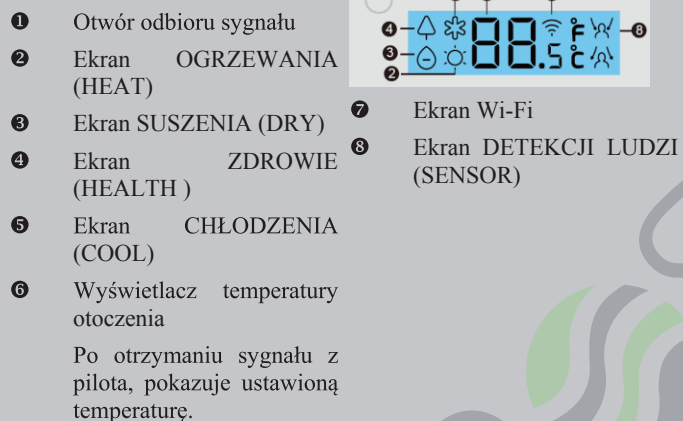

Pilot

Powierzchnia pilota

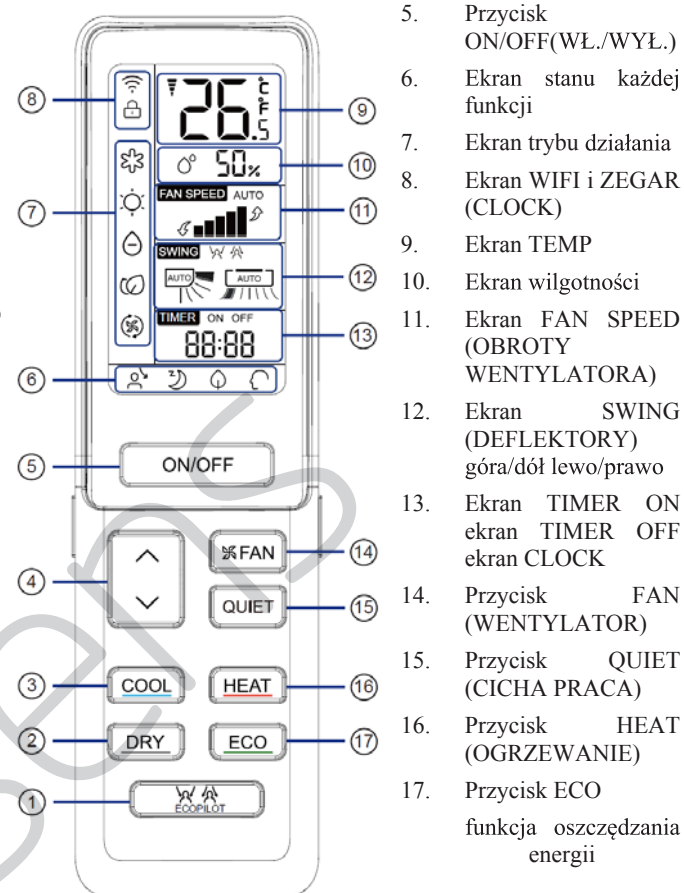

- Przycisk ECO PILOT
- Przycisk DRY Do suszenia.
- Przycisk COOL Do chłodzenia.
- Przycisk TEMP do zmiany ustawienia temperatury

"UWAGA:

- Nie wszystkie modele mają ekran wilgotności.
- Jeśli nabyty przez Państwa model ma funkcję WIFI, to do wyemitowania sygnału nawiązującego połączenie WIFI trzeba na 5 s. nacisnąć przycisk "ON/OFF". W trybie nawiązywania połączenia, aplikacja pokaże jak ma ono przebiegać.

Urządzenie zewnętrzne

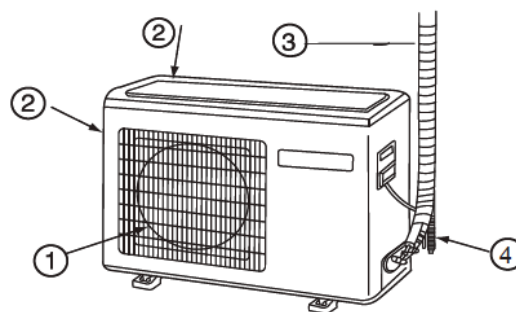

- WYLOT
- WLOT
- PRZEWODY POWIETRZA I ELEKTRYCZNE
- WĄŻ SPUSTOWY

Wyświetlacz

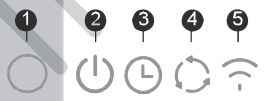

- Odbiornik sygnału z pilota (urządzenie wydaje sygnał dźwiękowy po otrzymaniu sygnału z pilota).
- Wskaźnik zasilania (zapala się przy uruchomieniu urządzenia).
- Wskaźnik zegara (zapala się, gdy wybrano tryb zegara).
- Wskaźnik trybu pracy (zapala się, gdy sprężarka pracuje).
- Wyświetlacz temperatury pomieszczenia (po otrzymaniu sygnału z pilota wyświetla ustawioną temperaturę).

Eksploatacja

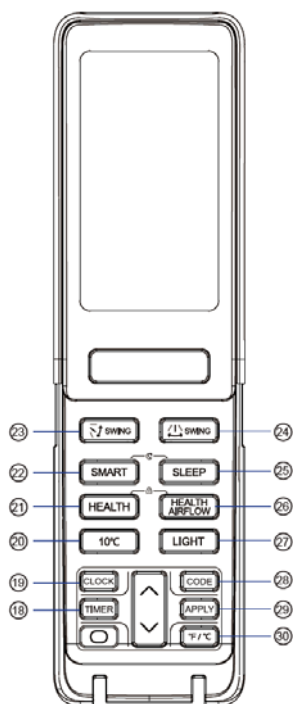

18. Przycisk TIMER
19. Przycisk CLOCK
20. Przycisk ustawienia specjalnego ogrzewania 10°C: utrzymanie ogrzewania 10 stopni (dot. RS)
21. Przycisk HEALTH
22. Przycisk SMART, trybu automatycznego (funkcja niedostępna w niektórych modelach).
23. Przycisk SWING w górę/dół
24. Przycisk SWING w prawo/lewo
25. Przycisk SLEEP(CZUWANIA)
26. Przycisk HEALTH AIRFLOW (ZDROWY NADMUCH)
27. Przycisk LIGHT (ŚWIATŁO)
Steruje zapalaniem i gaszeniem wyświetlacza urządzenia wewnętrznego.
28. Przycisk CODE A-b podwórze
29. Przycisk ZASTOSUJ (APPLY)
30. Przycisk °F/°C

Uwaga:

1. SMART+SLEEP: przy włączonym wykrywaniu światła, urządzenie będzie w trybie . Jeśli urządzenie przez kilka minut będzie wykrywało słabe światło (mniej intensywne od ustawionej wartości); to wykrywanie światła będzie działało automatycznie. Jeśli urządzenie przez 20 minut nie wykryje ruchu, a w tym czasie światło będzie słabsze od ustawionej wartości, to urządzenie automatycznie przejdzie do trybu „SMART+SLEEP”. Urządzenie będzie działało według krzywej dla czuwania. (zob. „SLEEP” str. 7).

Warunki wyjścia z tego trybu:

- 1) Urządzenie wykrywa poziom natężenia światła powyżej ustawionej wartości, przez 20 minut.
- 2) Urządzenie znajduje się w trybie 8h“SMART + SLEEP”.
- 3) Funkcja “WYKRYWANIE ŚWIATŁA” jest wyłączona.

Przy spełnieniu któregoś z powyższych warunków, urządzenie wyjdzie z trybu SMART+SLEEP. Po wyjściu z trybu inteligentnego czuwania, urządzenie będzie działało w trybie uprzednio zasterowanym na pilocie.

Uwaga: 1) Ta funkcja jest niedostępna w trybie nadmuchu “AIR SUPPLY”.

- 2) Ta funkcja jest niedostępna w trybie czuwania “SLEEP”.
- 3) Przy włączonym trybie zdalnego czuwania "REMOTE

SLEEP” albo “TIMER”, urządzenie wyjdzie z tej funkcji.

- 4) Na tę funkcję mają wpływ lampy znajdujące się w pomieszczeniu, telewizor, diody LED i częsty ruch zwierząt.
2. Jednoczesne naciśnięcie zdrowia “HEALTH” + zdrowego nadmuchu “HEALTH AIRFLOW” ustanawia lub anuluje funkcję blokowania “LOCK” ().

Ustawienie Clock (zegara)

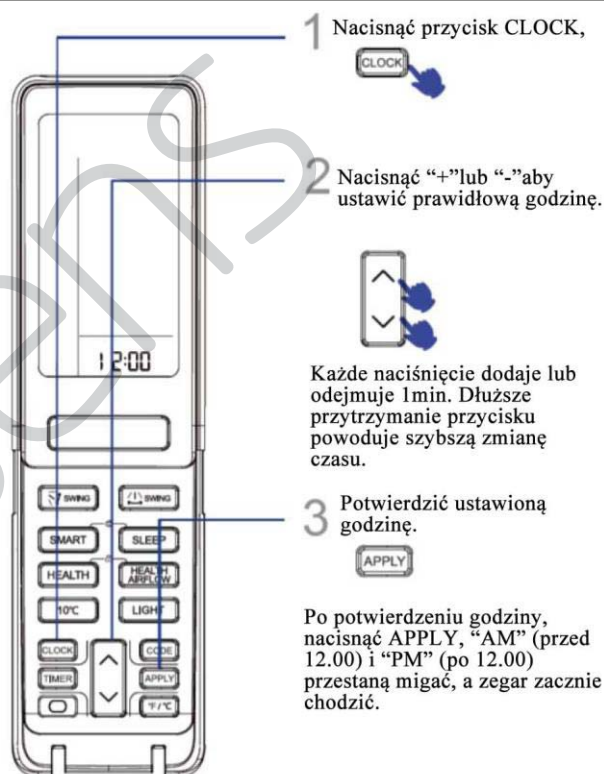

1 Nacisnąć przycisk CLOCK,



2 Nacisnąć “+”lub “-”aby ustawić prawidłową godzinę.



Każde naciśnięcie dodaje lub odejmuje 1min. Dłuższe przytrzymanie przycisku powoduje szybszą zmianę czasu.

3 Potwierdzić ustawioną godzinę.



Po potwierdzeniu godziny, nacisnąć APPLY, “AM” (przed 12.00) i “PM” (po 12.00) przestaną migać, a zegar zacznie chodzić.

Uwaga:

Odległość między głowicą nadajnika sygnału a otworem odbioru sygnału powinna mieścić się w zakresie 7m i być pozbawiona barier. Lampy fluorescencyjne wzbudzone elektronicznie albo przełączane telefony bezprzewodowe, zainstalowane w pomieszczeniu, zakłócają odbiór sygnałów, w związku z czym trzeba skrócić odległość do urządzenia.

Ekran z niewyraźnymi napisami albo bez nich świadczy o zużyciu baterii. Wymienić baterie.

Jeśli pilot działa normalnie w czasie pracy urządzenia, to wyjąć baterie i włożyć po kilkunastu minutach.

Wskazówka:

Przy planowanym dłuższym okresie bezczynności, wyjmować baterie.

Eksploatacja

■ QUIET (Cicha) praca

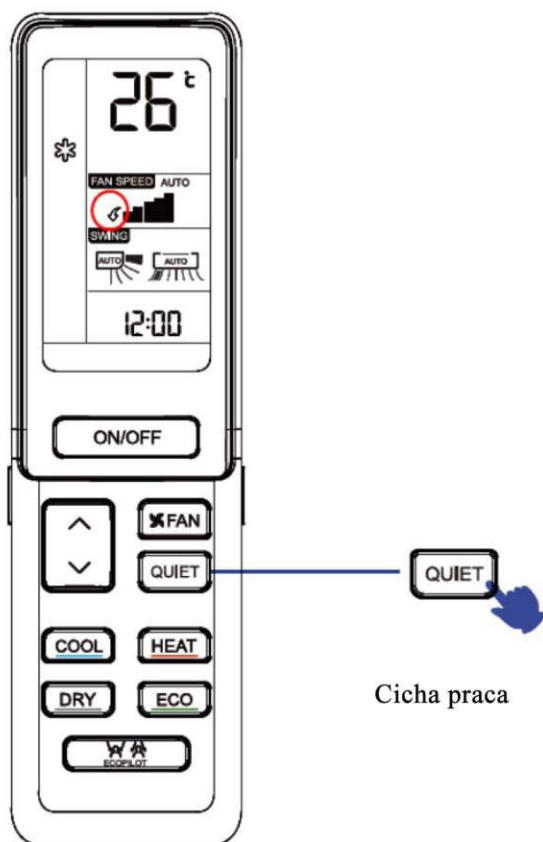

Funkcja dobrze się sprawdza wtedy, kiedy potrzebna jest cisza do odpoczynku albo czytania.

Po każdym naciśnięciu, wyświetla się . Klimatyzator rozpoczyna cichą pracę. W trybie cichej pracy, wentylator automatycznie zwalnia obroty do poziomu trybu pracy AUTO. Kolejne naciśnięcie przycisku

CICHEJ PRACY powoduje, że  zniknie i praca w tym trybie zostanie wyłączona.

■ COOL (Chłodzenie), HEAT (ogrzewanie) i DRY (suszenie)

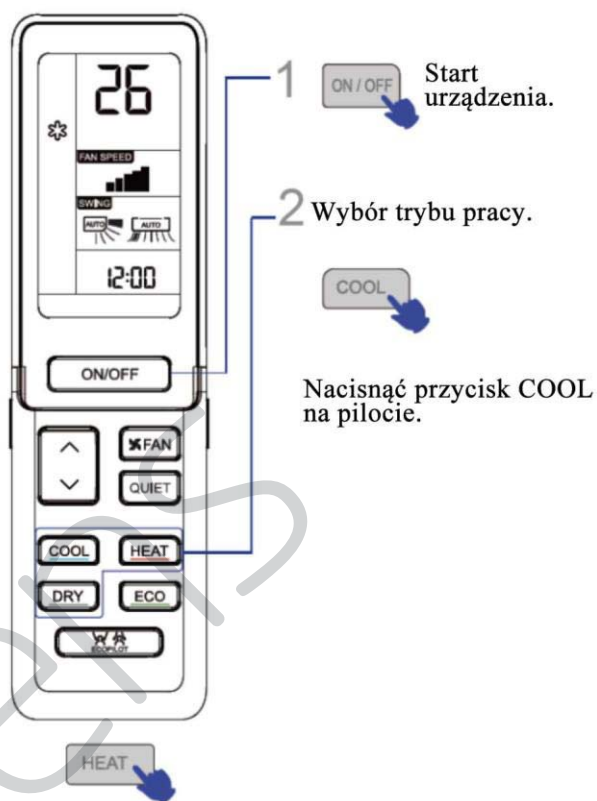

Nacisnąć przycisk HEAT na pilocie.



Nacisnąć przycisk DRY na pilocie.

1. W trybie DRY, kiedy temperatura w pomieszczeniu spadnie poniżej ustawienia +2 °C, urządzenie będzie okresowo działać na WOLNYCH obrotach bez względu na ustawienia obrotów wentylatora.
2. Pilot może zapamiętać każdy stan pracy. Przy kolejnym uruchomieniu, wystarczy nacisnąć przycisk ON/OFF i urządzenie zacznie pracować w ostatnim stanie.

Eksploatacja

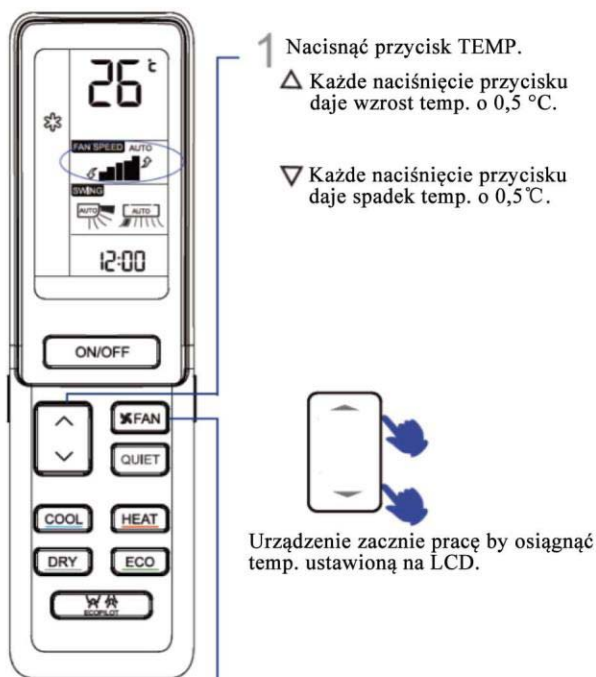

1 Nacisnąć przycisk TEMP.
△ Każde naciśnięcie przycisku daje wzrost temp. o 0,5 °C.

▽ Każde naciśnięcie przycisku daje spadek temp. o 0,5 °C.

Urządzenie zacznie pracę by osiągnąć temp. ustawioną na LCD.

2 Praca FAN



Nacisnąć przycisk FAN SPEED. Każde naciśnięcie daje następujące zmiany w obrotach:



Urządzenie będzie pracowało na wybranych obrotach wentylatora..



1 Praca w trybie ECO PILOT

Nacisnąć przycisk ECO PILOT. Każde naciśnięcie daje następujące zmiany:

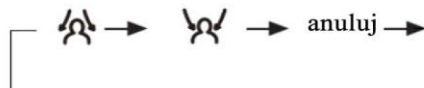

Można wybrać strumień powietrza podążający lub unikający miejsca z ludźmi.

UWAGA:

Czujnik obecności ludzi wykrywa zmiany w podczerwieni emitowanej przez ciało ludzkie. W poniższych warunkach, wykrywanie może być niedokładne:

- Wysoka temperatura w pomieszczeniu, kiedy temperatura otoczenia jest zbliżona do temperatury ciała ludzkiego.
- Ludzie są grubo ubrani, albo leżą na brzuchu lub na plecach.
- Częsty ruch zwierząt, albo zasłon lub innych obiektów w pomieszczeniu, z powodu wiatru.
- Deflektor lewy i prawy kieruje nadmuch w prawo
- Prawa i lewa strona urządzenia wewnętrznego znajduje się zbyt blisko ściany
- W pomieszczeniu występuje bezpośrednie nasłonecznienie.

Klimatyzator działa w pomieszczeniu, w którym temperatura ulega gwałtownym zmianom.

Ponadto, jeśli człowiek znajdzie się na pograniczu dwu lub trzech miejsc, to kolejne porcje powietrza będą automatycznie kierowane w te miejsca, albo będą je omijać.

Eksploatacja

■ Praca w trybie ECO PILOT

Funkcja wykrywania obecności ludzi

1) Funkcja podążania: Wykrywa, gdzie znajduje się osoba i reguluje deflektory tak, by przesyłać powietrze w to miejsce. Jeśli ludzie znajdują się w dwu miejscach, to deflektory kierują strumień powietrza do tych miejsc naprzemiennie, po 15 s do każdego miejsca. Jeśli urządzenie wykryje obecność osób w trzech lub więcej miejscach, to deflektor prawy i lewy będzie się automatycznie, naprzemiennie odchyłał.

Funkcja unikania: Kiedy urządzenie wykryje ludzi w jakimś miejscu, to tak ustawi deflektory, by strumień powietrza omijał takie miejsce. Jeśli urządzenie wykryje obecność osób w trzech lub więcej miejscach, to deflektor prawy i lewy będzie się automatycznie, naprzemiennie odchyłał.

Uwaga:

1) Jeśli osoby znajdują się w kilku miejscach albo często się między nimi przemieszczają, albo znajdują się pomiędzy tymi miejscami, to bez względu na tryb urządzenia (podążający czy unikający), deflektory będą się automatycznie tak odchyłać, by kierować powietrze do tych miejsc.

2) W każdym trybie, między wykryciem lokalizacji osób a zmianą kierunku strumienia powietrza mija trochę czasu.

3) Jeśli strumień powietrza nie jest w stanie dotrzeć do (lub unikać) miejsca z osobą, z powodu ustawienia obrotów wentylatora, ustawienia temperatury, (różnicy) temp. otoczenia, albo rozplanowania pomieszczenia, to kierunek nadmuchu można ustawić ręcznie - przez naciskanie lewego i prawego deflektora.

4) Ustawić zdrowy przepływ powietrza przy włączonym wykrywaniu obecności ludzi (podążanie/unikanie), a następnie wyjść z trybu wykrywania ludzi.

5) Nacisnąć górny lub dolny deflektor przy włączonym wykrywaniu ludzi (podążanie/unikanie); kiedy deflektory nie są całkowicie odchyłone w górę lub w dół.

6) Kiedy deflektory będą całkowicie odchyłone w górę lub w dół, wtedy ustawić funkcję wykrywania obecności ludzi (podążanie/unikanie), a deflektory znajdą się w standardowym położeniu dla odpowiedniego trybu.

2) Przy włączonym trybie wykrywania ludzi, jeśli przez co najmniej 20 minut nikt nie zostanie wykryty, urządzenie automatycznie przejdzie do trybu pracy energooszczędnej. W trybie energooszczędnym, spada częstotliwość robocza, podobnie obroty wentylatora. W momencie wykrycia obecności osoby, urządzenie wychodzi z trybu energooszczędnego.

3) Przy włączonym trybie wykrywania obecności osób, urządzenie wykrywa ruchy ludzi w czasie rzeczywistym i dostosowuje własną częstotliwość roboczą i obroty wentylatora do tych ruchów. W trybie ogrzewania, jeśli ruchy będą częste, spadnie zarówno częstotliwość jak i obroty wentylatora. Jeśli ruchów będzie mniej, to częstotliwość i obroty wentylatora wzrosną, ale nie przekroczą wartości ustawionej na pilocie. Tryb chłodzenia działa przeciwnie niż ogrzewania.

■ Tryb HEALTH AIRFLOW



HEALTH AIRFLOW Ustawienie funkcji zdrowego nadmuchu

- 1) Naciskać przycisk zdrowego nadmuchu aż do pojawienia się tego symbolu na wyświetlaczu. Unikać silnego nadmuchu wywieranego bezpośrednio na ciało.
- 2). Ponownie nacisnąć przycisk zdrowego nadmuchu aż do pojawienia się tego symbolu na wyświetlaczu. Unikać silnego nadmuchu bezpośrednio na ciało.

HEALTH AIRFLOW Anulowanie funkcji zdrowego nadmuchu

Ponownie nacisnąć przycisk nadmuchu zdrowia, kratki wlotu i wylotu powietrza będą otwarte i urządzenie będzie pracowało w tym trybie, o ile przedtem ustawiono funkcję nadmuchu dla zdrowia. Po zatrzymaniu, kratka wylotu automatycznie się zamknie.

Uwaga:

Nie można ręką ciągnąć kratki wylotu. Kratka mogłaby się ustawić nieprawidłowo. Jeśli kratka zaczęłaby się poruszać nieprawidłowo, to należy za minutę zatrzymać i znowu uruchomić, regulując na pilocie.

Pilot może zapamiętać każdy stan pracy i przy kolejnym uruchomieniu, wystarczy nacisnąć przycisk ON/OFF i urządzenie zacznie pracować w ostatnim stanie.

Uwaga:

1. Po ustawieniu funkcji zdrowego nadmuchu, zostanie ustalone położenie kratki wylotu i wlotu.
2. Przy ogrzewaniu, lepiej jest wybrać tryb .
3. A przy chłodzeniu, lepiej jest wybrać tryb .
4. Przy chłodzeniu i suszeniu, jeśli klimatyzator będzie długo eksploatowany w warunkach wysokiej wilgotności, z kratki wylotu zaczną kapać krople wody.
5. Wybrać odpowiedni kierunek pracy wentylatora, zależnie od warunków.

Eksploatacja

SWING



1 Przepływ powietrza w górę i w dół



Każde naciśnięcie przycisku "SWING" powoduje wyświetlenie się kierunku przepływu powietrza, odpowiednio do trybu pracy:

COOL/DRY:



HEAT:

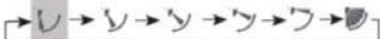

SMART:



Stan wyjściowy

2 Przepływ powietrza w lewo i w prawo



Kolejne naciśnięcia przycisku "SWING" spowodują, że pilot pokaże:

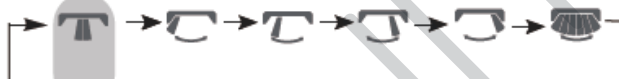

Stan wyjściowy

- W warunkach wysokiej wilgotności, przy pionowych żaluzjach ustawionych na lewo lub na prawo, na kratce wylotu może się pokazać kondensat.
- Nie zaleca się długiego trzymania deflektora poziomego w pozycji dolnej, w trybie COOL lub DRY, bo może pojawić się kondensat.
- Ponieważ zimne powietrze płynie w dół, w trybie COOL, lepiej jest regulować jego przepływ w poziomie.

TIMER

Przed skorzystaniem z timera, trzeba najpierw dobrze ustawić zegar. Można ustawić automatyczne uruchamianie i zatrzymywanie pracy urządzenia w następujących przypadkach: Przed wstaniem rano z łóżka, po powrocie z pracy, albo po położeniu się spać.



1 Wybór trybu pracy.



Wybór trybu TIMER ON.

Pilot: Będzie migał napis "TIMER ON".



Wybór wyłączenia TIMERA.

Pilot: Będzie migał napis "TIMER OFF".

2 Ustawienie godz.

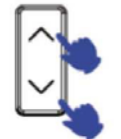

Każde naciśnięcie przycisku daje zmianę czasu na plus lub minus o

1 min; przy dłuższym przytrzymaniu, zmiana będzie szybsza. Można regulować w układzie 24 godz.

3 Potwierdzenie ustawienia.



Po ustawieniu właściwej godziny, nacisnąć przycisk APPLY w celu potwierdzenia, a napis "ON" albo "OFF" na pilocie przestanie migać.

Aby anulować tryb TIMER

Wystarczy nacisnąć kilkakrotnie przycisk TIMER aż zniknie napis TIMER na wyświetlaczu.

Eksploatacja

■ SLEEP

Przed pójściem spać wystarczy tylko nacisnąć przycisk SLEEP, a tryb czuwania ułatwi dobry sen.



Tryb działania

1. W trybie COOL, DRY

W 1 godzinę po uruchomieniu trybu SLEEP, temp. wzrośnie o 1°C powyżej ustawionej wartości. Po kolejnych godzinach, temp. wciąż będzie rosła o 1°C. Urządzenie będzie tak działać przez 6 godzin, po czym zatrzyma się. Temperatura będzie wyższa od ustawionej, więc w pomieszczeniu nie będzie za zimno na sen.

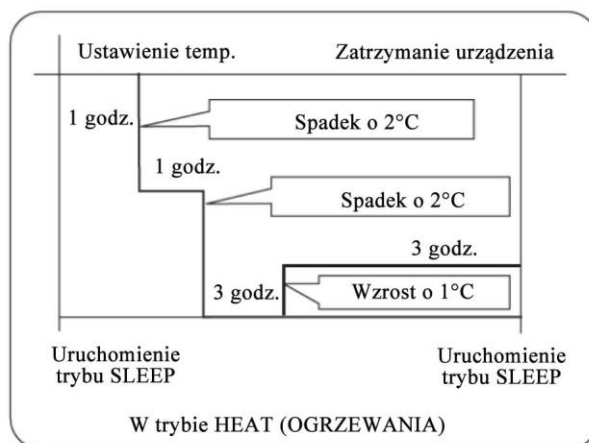

W trybie HEAT (OGRZEWANIA)

3. W trybie SMART

Urządzenie działa w odpowiednim trybie czuwania, dostosowanym do automatycznego wyboru trybu pracy.

4. Jeśli ustawiono funkcję pracy cichej w trybie czuwania na 8 godz., to nie można regulować czasu trwania tego trybu. Ustawienie funkcji TIMER, uniemożliwia ustawienie funkcji cichej pracy w trybie czuwania. Jeśli ustawiono funkcję czuwania, a użytkownik zresetuje TIMER, to funkcja czuwania zostanie anulowana; urządzenie będzie w stanie odmierzenia czasu i jeśli te dwa tryby zostaną ustawione jednocześnie, to najpierw skończy się jeden z trybów pracy, urządzenie automatycznie się zatrzyma i drugi tryb też zostanie anulowany.

Funkcja przywrócenia funkcji po awarii zasilania

Przy pierwszym uruchomieniu urządzenia, sprężarka zacznie działać dopiero po 3 minutach. Po przywróceniu zasilania, urządzenie automatycznie wznowia pracę, a po 3 minutach włącza się także sprężarka.

Uwaga odn. przywrócenia zasilania:

nacisnąć 10-krotnie przycisk czuwania przez 5 sekund i wprowadzić funkcję po usłyszeniu czterech dźwięków. Następnie, nacisnąć 10-krotnie przycisk czuwania przez 5 sekund i pozostawić tę funkcję po usłyszeniu dwóch dźwięków.

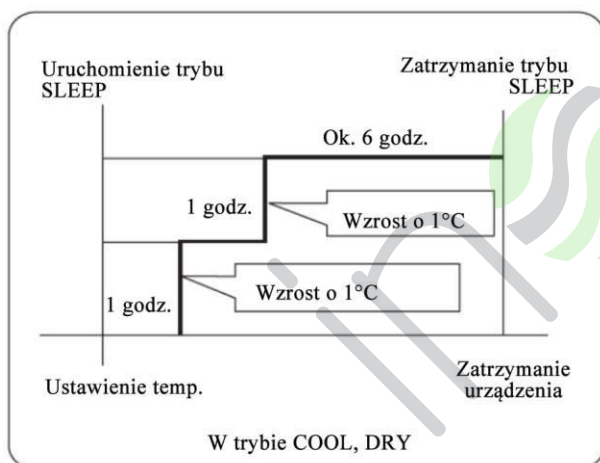

W trybie COOL, DRY

2. W trybie OGRZEWANIA

W 1 godzinę po uruchomieniu trybu SLEEP, temp. wzrośnie o 2°C powyżej ustawionej wartości. Po kolejnych godzinach, temp. wciąż będzie rosła o 2°C. Po kolejnych 3 godzinach, temp. będzie rosła o 1°C. Urządzenie będzie działało jeszcze 3 godziny, po czym zatrzyma się. Temperatura będzie niższa od ustawionej, więc w pomieszczeniu nie będzie za ciepło na sen.

Eksploatacja

Działanie SMART



(Funkcja niedostępna w niektórych modelach)

Jeden klawisz zapewnia komfort w pomieszczeniu!

Klimatyzator porównuje temperaturę oraz wilgoć wewnątrz pomieszczenia i odpowiednio reguluje swoją pracę.

SMART SMART start

Przycisk ON/OFF uruchamia urządzenie. Naciśnięcie przycisku SMART powoduje wyświetlenie się "SMART" na pilocie

- SMART FRESH (SMART ŚWIEŻOŚĆ)
- SMART odmrażanie
- SMART FAN SPEED
- SMART FAN HEALTH
- SMART DRY
- SMART SOFT (ŁAGODNIE)
- SMART kontrola temperatury

SMART Lub ON / OFF Stop Trybu SMART

W trybie chłodzenia, ogrzewania i suszenia, aby uruchomić funkcję automatycznego działania, trzeba nacisnąć klawisz smart. W trybie automatycznego działania, pracujący klimatyzator automatycznie wybiera chłodzenie, ogrzewanie, suszenie lub nadmuch zależnie od tego, w jakim trybie ta funkcja działa. Jeśli w czasie działania funkcji smart, zostanie naciśnięty klawisz chłodzenia, ogrzewania lub osuszania w celu zmiany trybu, to nastąpi wyjście z funkcji smart.

Tryb ECO

Automatyczna regulacja w oparciu o temp. otoczenia, z oszczędzaniem energii.

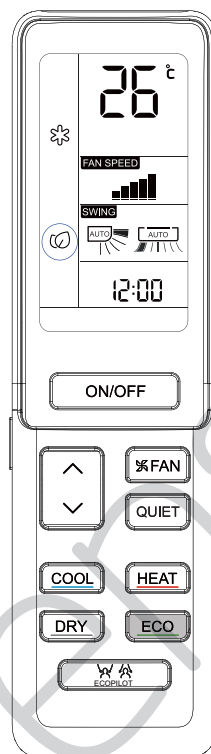

ECO

Naciśnięcie przycisku ECO powoduje wyświetlenie się "ECO" na pilocie tak długo, aż będzie w trybie ECONOMICZNYM.

ECO

Kolejne naciśnięcie przycisku ECO powoduje, że "ECO" zniknie i praca w tym trybie zostanie wyłączona.

- Funkcja oszczędzania energii działa tylko w trybie chłodzenia, ogrzewania i osuszania. Po ustawieniu funkcji oszczędzania energii, aby z niej wyjść, trzeba nacisnąć klawisz sharp, cichej pracy, czuwania lub inteligent.
- Po ustawieniu funkcji oszczędzania energii, urządzenie główne automatycznie reguluje ustawieniem temperatury i automatycznie operuje sprężarką (niekoniecznie zgodnie z ustawieniami użytkownika).
- Funkcja energooszczędna działa skuteczniej po dłuższym okresie pracy klimatyzatora (powyżej 2 godzin)

Eksploatacja

Tryb HEALTH

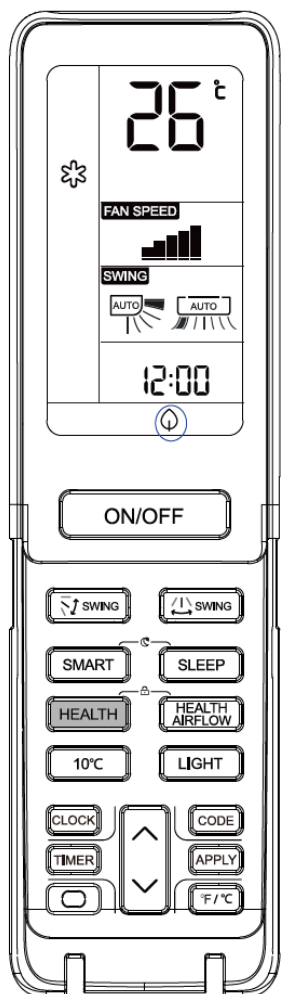

Po każdym naciśnięciu, wyświetla się . Klimatyzator rozpoczyna tworzenie anionów z wody.



Dwa naciśnięcia przycisku HEALTH powodują, że symbol zniknie i praca w tym trybie zostanie wyłączona.

Funkcja sterylizacji UV: wykorzystuje pasmo c z najskuteczniejszym efektem sterylizacji w promieniowaniu ultrafioletowym, aby usunąć szkodliwe mikroorganizmy, takie jak bakterie w powietrzu, z niezwykłym efektem i sprawić, że powietrze będzie zdrowe.

Uwaga:

1. Zaleca się włączenie funkcji sterylizacji UV na 1-2 godziny w ciągu jednego dnia, dłuższy czas wpłynie na żywotność lampy UV.
2. Nie patrz bezpośrednio na lampę UV ani nie dotykaj jej ręką, gdy włączona jest funkcja sterylizacji. Przed otwarciem panelu należy wyłączyć funkcję sterylizacji.
3. Po włączeniu funkcji sterylizacji w pobliżu wlotu klimatyzacji może pojawić się zabarwione niebieskie światło.
4. Dopiero po uruchomieniu wentylatora wewnętrznego i włączeniu funkcji zdrowia lampka UV będzie się świecić.

ON/OFF i eksploatacja próbna

ON/OFF:

- Tę funkcję stosować tylko w przypadku awarii lub zagubienia pilota. Klimatyzator może przez jakiś czas tak działać, automatycznie, w trybie awaryjnym.
- Po naciśnięciu przycisku trybu awaryjnego, rozlegnie się krótki dźwięk, oznajmujący rozpoczęcie pracy w tym trybie.
- Przy pierwszym włączeniu zasilania i uruchomieniu trybu awaryjnego, urządzenie będzie działało automatycznie w następujących trybach:

Temperatura pokojowa	Temperatura projektorowa	Tryb timera	Obroty wentylatora	Tryb działania
Powyżej 24 °C	24 °C	No	AUTO	COOL
Poniżej 24 °C	24 °C	No	AUTO	HEAT

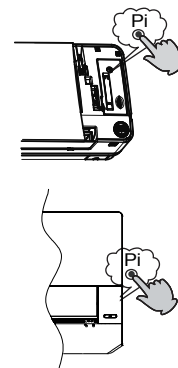

- Nie można zmienić ustawień temp, ani obrotów wentylatora. Nie da się też uruchomić trybu timera i suszenia.

Eksploatacja próbna:

Włącznik eksploatacji próbnej i trybu awaryjnego jest taki sam.

- Używać tego włącznika do eksploatacji próbnej, w przypadku gdy temp. pomieszczenia spadnie poniżej 16°C; nie stosować w normalnej eksploatacji.
- Trzymać naciśnięty włącznik pracy próbnej przez ponad 5 sekund. Po usłyszeniu dwukrotnego "piknięcia", **zwoľnić przycisk i rozpocznie się chłodzenie na wysokich obrotach "Hi"**.

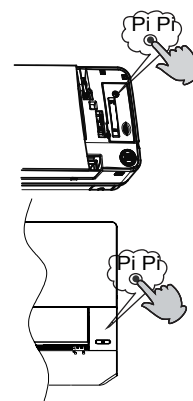

Instalacja baterii

1. Zdjąć osłonę komory na baterie.
2. Włożyć baterie zgodnie z ilustracją. 2 baterie R-03, zresetować klawisz (cylinder); sprawdzić czy ładowanie odbywa się "+"/"-".
3. Włożyć baterie i założyć pokrywę na miejsce.

WAŻNE INFORMACJE NA TEMAT ZASTOSOWANEGO CZYNNIKA CHŁODZĄCEGO

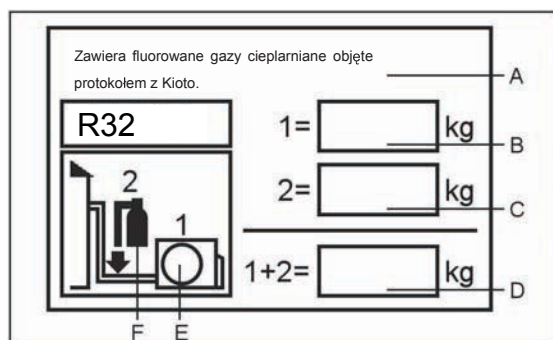

To urządzenie zawiera fluorowane gazy cieplarniane objęte protokołem z Kioto. Nie należy uwalniać go do atmosfery. Rodzaj czynnika chłodniczego: R32

GWP* = 675

GWP = potencjał tworzenia efektu cieplarnianego

Należy wypełnić niezmywalnym tuszem

- 1 fabrycznie napełnione urządzenie
- 2 dodatkowa ilość czynnika dodana podczas instalowania klimatyzatora
- 1+2 całkowite napełnienie układu

na etykiecie czynnika dołączonej do produktu. Etykiety należy przylepić w bliskiej odległości od zasilania produktu (np.: wewnątrz osłony zaworu odcinającego).

A zawiera fluorowane gazy cieplarniane objęte protokołem z Kioto

B fabryczne napełnienie czynnikiem chłodniczym: zob. tabliczka znamionowa urządzenia

C dodatkowa ilość czynnika dodana podczas instalowania klimatyzatora

D całkowite napełnienie klimatyzatora

E jednostka zewnętrzna

F butla z czynnikiem i przewód do napełniania

WAŻNE INFORMACJE DOTYCZĄCE CZYNNIKA CHŁODNICZEGO

Klimat: T1 Napięcie: 230V

CE

Wszystkie produkty są zgodne z następującymi przepisami europejskimi:

- 2014/53/EU(RED)
- 2014/517/EU(F-GAS)
- 2009/125/EC(ENERGY)
- 2010/30/EU(ENERGY)
- 2006/1907/EC(REACH)

RoHS

Te produkty spełniają wymogi Dyrektywy 2011/65/EU Parlamentu Europejskiego i Rady w sprawie ograniczenia stosowania niektórych niebezpiecznych substancji w sprzęcie elektrycznym i elektronicznym (Dyrektywa RoHS).

WEEE

Zgodnie z postanowieniami dyrektywy Parlamentu Europejskiego i Rady 2012/19/UE, niniejszym informujemy użytkowników o wymogu utylizacji zużytego sprzętu elektrycznego i elektronicznego.

WYMOGI DOTYCZĄCE USUWANIA ODPADÓW:



Na produkcie znajduje się ten symbol. Oznacza to, że urządzenie elektryczne i elektroniczne nie powinny być wrzucane do pojemnika wraz z niesegregowanymi odpadami z gospodarstwa domowego.

Nie należy próbować samodzielnie demontować systemu: demontaż systemu klimatyzacyjnego, odzyskiwanie czynnika chłodniczego, oleju lub innych części, może być wykonany wyłącznie przez wykwalifikowany personel, zgodnie z odpowiednimi lokalnymi i krajowymi przepisami prawnymi. W celu serwisowania, demontażu i utylizacji klimatyzatorów należy użyć specjalistycznego sprzętu. Zapewniając prawidłową utylizację urządzenia, użytkownicy przyczyniają się do ograniczenia ryzyka wystąpienia potencjalnych zagrożeń dla środowiska i ludzkiego zdrowia.

Aby uzyskać więcej informacji, należy skontaktować się z instalatorem lub organami władz lokalnych. Baterie znajdujące się w pilocie należy usunąć i utylizować oddzielnie, zgodnie z odpowiednimi lokalnymi i krajowymi przepisami prawnymi.

Wi-Fi

- maksymalna moc transmisji bezprzewodowej (20dBm)
- zakres częstotliwości transmisji bezprzewodowej (2400-2483,5 MHz)

Montaż jednostki wewnętrznej

Narzędzia konieczne do montażu

- Wkrętarka
- Obcęgi
- Brzeszczot do metalu
- Wiertło ze świdrem rdzeniowym
- Klucz szczękowy jednostronny (17, 19 i 26 mm)
- Wykrywacz wycieku gazu lub roztwór mydła w wodzie
- Klucz dynamometryczny (17 mm, 22 mm, 26 mm)
- Obcinak do rur
- Obcinak do rur
- Narzędzie do rozszerzania rur
- Nóż
- Miarka
- Rozwiertak

Wybór miejsca do montażu

- Miejsce odporne i wytrzymałe, bez wibracji, gdzie korpus urządzenia będzie odpowiednio wsparty.
- Miejsce z daleka od źródeł ciepła lub pary, gdzie otwory wylotowe i wlotowe nie będą blokowane.
- Miejsce łatwe w osuszaniu, gdzie rury będzie można podłączyć do jednostki zewnętrznej.
- Miejsce, gdzie powietrze można rozprawać po całości pomieszczenia.
- Miejsce, gdzie niedaleko znajduje się źródło prądu z odpowiednią przestrzenią wokół.
- Miejsce w odległości 1m od odbiorników telewizyjnych, radiowych, urządzeń bezprzewodowych i świetlówek.
- W sytuacji zamontowania pilota do ściany miejsce, gdzie jednostka wewnętrzna będzie odbierać sygnały z pilota, gdy palą się świetlówki.

Źródło prądu

- Przed podłączeniem urządzenia do źródła prądu należy sprawdzić napięcie.
- Napięcie prądu musi odpowiadać informacjom na tabliczce.
- Wymagany wyłączny obwód oddziały zasilania.
- Zasilanie powinno znajdować się w takiej odległości, aby sięgał do niego kabel. Zabrania się wydłużać kabel tnąc go na kawałki.

Rysunek montażu jednostki wewnętrznej

W tych modelach stosuje się czynnik chłodniczy R32 niezawierający fluorowęglowodoru (HFC)

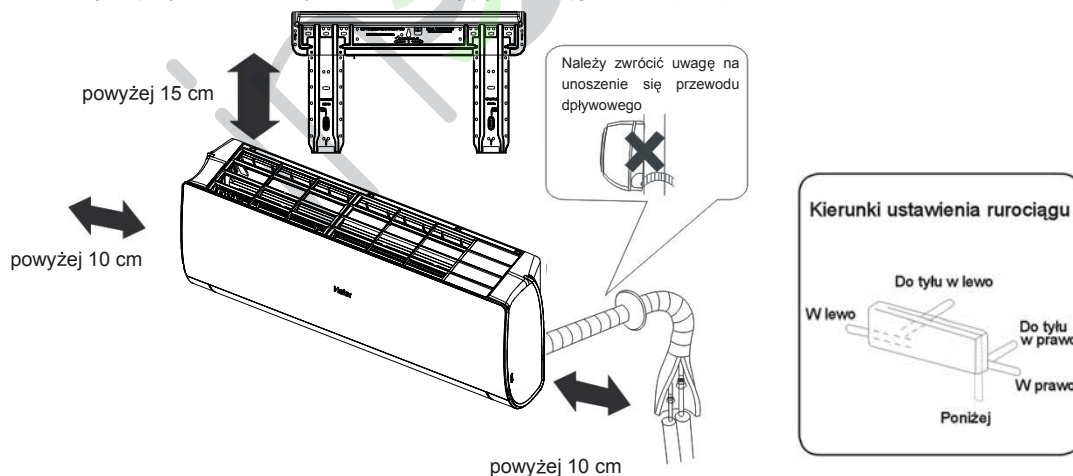

W przypadku korzystania z rury odpływowej po lewej stronie, upewnij się, że otwór nie jest zablokowany.

Odległość między jednostką wewnętrzną a podłogą powinna wynosić co najmniej 2 m. Powyższe rysunki zamieszczono jedynie informacyjnie i mogą one nie odpowiadać w pełni zakupionemu modelowi produktu.

Montaż jednostki wewnętrznej

1 Mocowanie płyty montażowej i pozycja otworu w ścianie

Gdy najpierw zamocowano płytę montażową

- Przeprowadzić odpowiednie poziomicowanie płyty montującej do zamocowania do ściany w oparciu o sąsiadujące kolumny lub nadproża, a następnie zamocować płytę tymczasowo jednym stalowym gwoździem.
- Upewnić się ponownie co do odpowiedniego wypoziomowania płyty zawieszając linkę z odważnikiem z środka płyty, a następnie zamocować dobrze płytę dołączonymi gwoździami stalowymi.
- Znaleźć lokalizację otworu A/C za pomocą miarki.

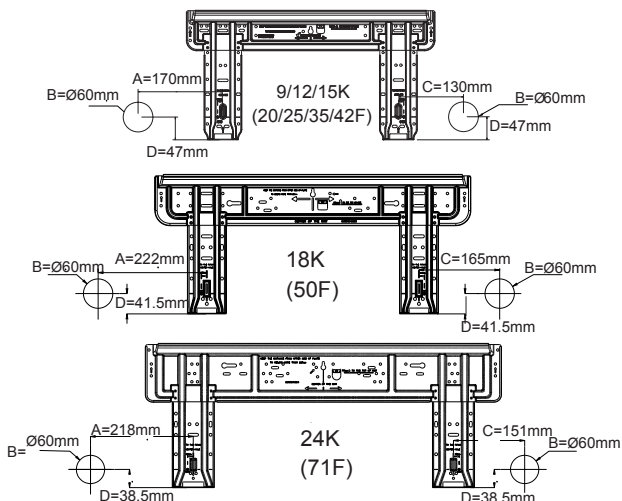

- W przypadku lewostronnego montażu rurociągu z ukierunkowaniem do tyłu, należy wygiąć rury zgodnie z kierunkiem położenia rurociągu do oznaczenia w postaci otworu dla montażu lewostronnego, co jest zaznaczone na materiale izolacyjnym.

- Wąż odpływowy umieścić w szczelinie materiału izolacyjnego jednostki wewnętrznej.
 - Umieścić wewnętrzno/zewnętrzny kabel elektryczny z tylnej strony jednostki wewnętrznej i wyciągnąć go z przodu, a następnie podłączyć.
 - Przód uszczelki kołnierzej posmarować warstwą oleju chłodniczego i połączyć rury.
- Miejsce łączenia ściśle okryć materiałem izolacyjnym i dobrze umocować za pomocą taśmy klejącej.



- Wewnętrzno/zewnętrzny kabel elektryczny i wąż odprowadzający skropliny muszą być połączone z instalacją chłodniczą za pomocą taśmy ochronnej. [Rurociąg ustawiony w innym kierunku]

- Za pomocą obcęгов odciąć zaślepkę odpowiednią dla wybranego typu montażu, a następnie wygiąć rury zgodnie z kierunkiem położenia rurociągu do oznaczenia w postaci otworu ściennego. Podczas wyginania należy uważać, żeby nie połamać rur.

- Najpierw podłączyć wewnętrzno/zewnętrzny kabel elektryczny, a następnie wyciągnąć podłączony do izolacji, a zwłaszcza część podłączenia.

Mocowanie korpusu jednostki wewnętrznej

- Zawiesić pewnie jednostkę wewnętrzną na górnych wycięciach płyty montażowej. Poruszać korpusem urządzenia w obie strony, aby sprawdzić jego bezpieczne zamocowanie.
- Aby zamocować korpus na płycie montażowej, urządzenie należy podnieść od spodu na ukos, a następnie umieścić je w pozycji poziomej.

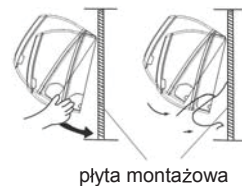

Gdy płytę montażową zamocowano do bocznej belki i nadproża

- Zamocować do belki bocznej i nadproża szynę mocowań, niedołączoną do zestawu, a następnie dokręcić płytę do szyny.
- Aby odnaleźć pozycję otworu A, należy zapoznać się z sekcją powyżej.

2 Wykonanie otworu w ścianie i dopasowanie osłony ma otwór rury

- Zrobić otwór o średnicy 60 mm, lekko opadający do zewnątrz ściany.
- Zamocować osłonę otworu rury i zaszpaczlować po montażu

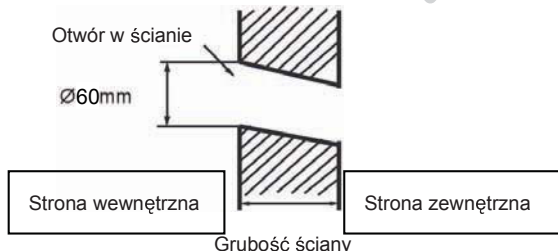

(Przekrój otworu w ścianie)  Rura do rurociągu

3 Instalacja jednostki wewnętrznej

Rysunek rury

[Rurociąg do tyłu]

- Pociągnąć rurę i wąż odpływowy, a następnie przymocować je za pomocą taśmy klejącej.

[Rurociąg w lewo · do tyłu w lewo]

- W przypadku lewostronnego montażu rurociągu, za pomocą obcęгов odciąć zaślepkę odpowiednią dla montażu lewostronnego.

Zdejmowanie korpusu jednostki wewnętrznej

- Aby zdjąć jednostkę wewnętrzną, należy rękami unieść korpus, aby zszedł z zaczepu, a następnie podnieść od spodu i wysunąć na zewnątrz, aż do momentu zdjęcia go z płyty montażowej.

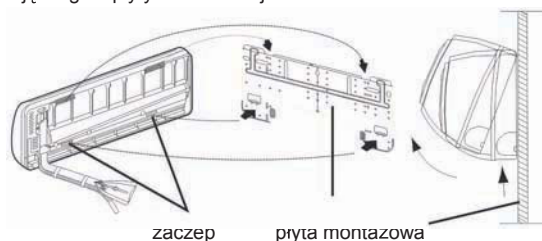

4 Podłączenie wewnętrzno/zewnętrzny kabla elektrycznego

Usuwanie osłony z przewodu

- Usunąć osłonę z przyłącza po w prawym dolnym rogu jednostki wewnętrznej, a następnie zdjąć osłonę przewodu, odkręcając śruby.

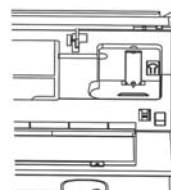

Podłączenie kabla po zamontowaniu jednostki wewnętrznej

1. Z zewnętrznej strony pomieszczenia umieścić kabel po lewej stronie otworu w ścianie, w którym już znajduje się rura.
2. Wyciągnąć kabel z przodu i podłączyć go, tworząc pętlę.

Podłączenie kabla przed zamontowaniem jednostki wewnętrznej

- Umieścić kabel z tylnej strony jednostki, a następnie przeciągnąć do przodu.
 - Poluzować śruby i umieścić całkowicie końcówki kabla w skrzynce przyłącza, a następnie przykręcić śruby.
- Lekko pociągnąć kabel, aby się upewnić, czy został właściwie umieszczony i przykręcony.
- Po podłączeniu nie wolno zapomnieć o umocowaniu podłączonego kabla za pomocą osłony izolacyjnej.

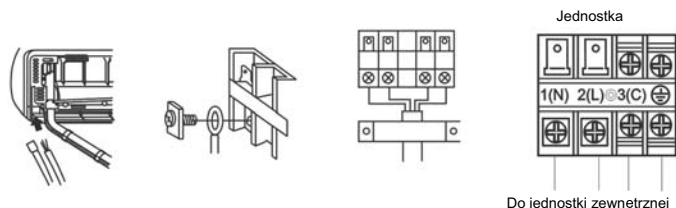

Uwaga:

Podczas podłączania kabla należy dokładnie upewnić się co do numeru przyłącza w jednostce wewnętrznej i zewnętrznej. Jeżeli okablowanie nie jest właściwe, nie można przeprowadzić odpowiednich czynności, gdyż może to skutkować uszkodzeniem.

Podłączanie przewodów	4G 1,0 mm ²
-----------------------	------------------------

1. Jeżeli przewód zasilający jest uszkodzony, musi zostać wymieniony przez producenta, autoryzowany serwis lub wykwalifikowaną osobę. Typ przewodu łączącego: H05RN -F lub H07RN- F.
2. W przypadku uszkodzenia się bezpiecznika, należy wymienić go innym typu T.3.15A/250VAC do zastosowań wewnętrznych. akapit 3. Metoda okablowania powinna być zgodna z miejscowymi normami.
4. Po instalacji wtyczka zasilania powinna być łatwo dostępna.
5. Wyłącznik powinien być przyłączony do stałej instalacji elektrycznej. Powinien być zastosowany przełącznik pełnobiegunowy, a odległość między dwoma kontaktami nie może być mniejsza niż 3 mm.

5 Instalacja źródła zasilania

- Źródło zasilania musi być używane wyłącznie do klimatyzatora.
- W przypadku zamontowania klimatyzatora w wilgotnym miejscu, należy zainstalować wyłącznik prądu upływowego.
- W przypadku innych miejsc należy użyć wyłącznik automatyczny, najdalej jak to możliwe.

6 Cięcie i poszerzanie rur

- Rury należy ciąć obcinakiem do rur i usunąć pozostałości.
- Po zastosowaniu śruby rozszerzającej, rozszerzanie rur następuje samoczynnie.

	Narzędzie do rozszerzania rur dla R410A	Konwencjonalne narzędzia rozszerzające	
	Typu ściskowego	Typu ściskowego (sztywne)	Nakrętki skrzydełkowe (imperialne)
A	0~0,5 mm	1,0~1,5 mm	1,5~2,0mm

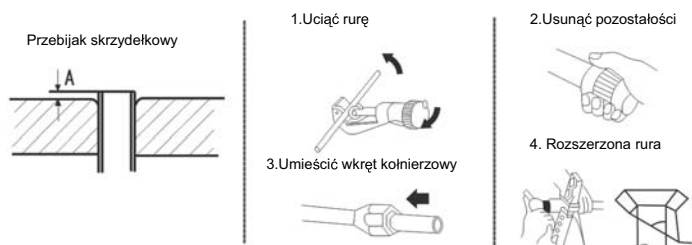

7 Odpływ

- Wąż odprowadzający skropliny powinien tworzyć lekką pochyłość ku dołowi.
- Nie należy wykonywać odpływu w sposób pokazany na poniższych rysunkach.

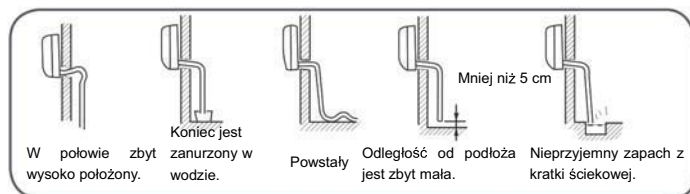

- Należy wlać wodę do kratki ściekowej jednostki wewnętrznej i upewnić się, że odpływ wody odbywa się na zewnątrz.
- W przypadku, gdy załączony wąż odprowadzający skropliny jest w pomieszczeniu, należy zastosować na całość materiał izolacyjny.

8 Odpływ

Oznaczenie kodu	Opis usterki	Analiza i diagnoza
E1	Awaria czujnika temperatury pokojowej	Uszkodzone połączenie złącza; Uszkodzony czujnik; Uszkodzona PCB;
E2	Awaria czujnika wymiany ciepła	Uszkodzone dane EEPROM; Uszkodzony EEPROM; Uszkodzona PCB;
E4	Wewnętrzna awaria EEPROM	Uszkodzone dane EEPROM; Uszkodzony EEPROM; Uszkodzona PCB;
E7	Błąd komunikacji między jednostką wewnętrzną a zewnętrzną	Błąd transmisji sygnału między jednostką wewnętrzną a zewnętrzną z powodu usterki okablowania; Uszkodzony PCB;
E14	Awaria wentylatora wewnętrznego	Zatrzymanie działania z powodu uszkodzenia okablowania wewnątrz silnika wentylatora; Zatrzymanie działania z powodu uszkodzenia przewodów w silniku wentylatora; Błąd z powodu uszkodzonego PCB jednostki wewnętrznej;

9 Sprawdzenie instalacji i testowanie działania



- Po zainstalowaniu urządzenia należy wytłumaczyć użytkownikowi obsługę urządzenia poprzez tę instrukcję.

Sprawdzić następujące elementy, testując działanie urządzenia

- W kratki należy wpisać znaczek ✓
- Wyciek gazu z miejsca złączenia rur?
- Izolacja cieplna na złączeniach rur?
- Czy złącza okablowania urządzenia wewnętrznego i zewnętrznego są dokładnie podłączone do listwy?
- Czy okablowanie łączące jednostkę wewnętrzną i zewnętrzną jest stabilnie umocowane?
- Czy odprowadzanie cieczy odbywa się bezpiecznie na zewnątrz?
- Czy przewód uziemienia jest bezpiecznie podłączony?
- Czy jednostka wewnętrzna jest bezpiecznie przymocowana?
- Czy napięcie źródła zasilania stosuje się do przepisów?
- Czy występuje jakiś hałas? Czy lampa świeci normalnie?
- Czy chłodzenie i ogrzewanie (jeżeli włączona jest pompa ciepła) działają normalnie?
- Czy regulator temperatury pokojowej działa normalnie?

Użytkowanie i konserwacja

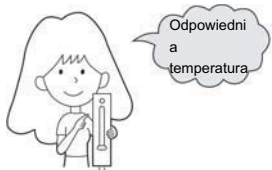
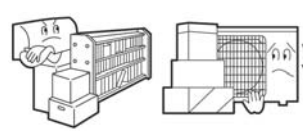
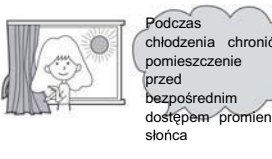
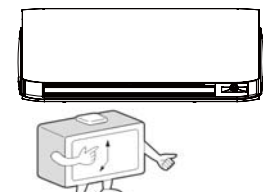
Właściwe użytkowanie klimatyzatora

<p>Nastawianie odpowiedniej temperatury w pomieszczeniu</p> 	<p>Swobodny dopływ i wylot powietrza</p> 
<p>Działanie przy zamkniętych oknach i drzwiach</p> 	<p>Efektywne wykorzystanie funkcji pracy zegarowej</p> 
<p>Wyłączenie zasilania na czas dłuższego nieużywania klimatyzatora</p> 	<p>Efektywne ustawianie kierownic powietrza</p> 

Pilot zdalnego sterowania



Nie używać wody, przetrzeć suchą ścierką. Nie używać płynów do mycia szkła, ani środków chemicznych.

Obudowa



Przetrzeć miękką i suchą ścierką. Plamy usuwać naturalnie działającym detergentem rozpuszczonym w wodzie. Przed wytarciem, ścierkę wykręcić i zetrzeć detergent wilgotną ścierką.

Nie używać następujących środków czyszczących:



Benzyna - rozpuszczalnik może uszkodzić obudowę urządzenia.



Gorąca woda powyżej 40°C (104°F) może spowodować odbarwienia i odkształcenia.

Czyszczenie filtra powietrza

1. Nacisnąć przycisk SMART na 5s żeby częściowo unieść panel
2. Otworzyć panel ręką i podeprzeć go uchwytem
3. Wyjąć filtr
4. Wyczyścić filtr
5. Zamocować filtr
6. Wyjąć uchwyt i zamknąć panel
7. Dłużej nacisnąć przycisk SMART, a wtedy panel automatycznie się obniży i zamknie.

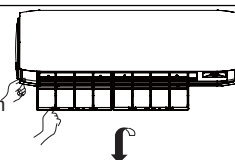

raz na dwa tygodnie

Wymiana wkładów filtra powietrza

1. Otworzyć osłonę wlotu powietrza

Nacisnąć przycisk SMART na 5s żeby częściowo unieść panel

2. Zdemontować filtr standardowy

Lekko unieść środek filtra ponad ogranicznik i wysunąć filtr w dół.

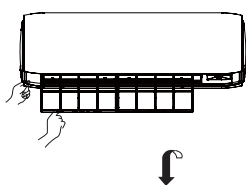

Usunąć stary wkład filtra



3. Założyć nowy filtr

Nowe wkłady filtracyjne umieścić na prawej i lewej ramce filtra.

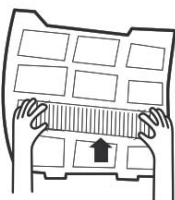

4. Zamontować filtr standardowy (konieczne)

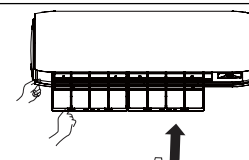

UWAGA!

Biała strona filtra fotokatalicznego powinna być zwrócona na zewnątrz, a czarna ku urządzeniu. Z kolei zielona strona filtra antybakteryjnego powinna być zwrócona na zewnątrz, zaś biała do wewnątrz jednostki,

5. Zamknąć osłonę wlotu powietrza.

Dłużej nacisnąć przycisk SMART, a wtedy panel automatycznie się obniży i zamknie.

UWAGA:

- Filtr fotokataliczny zostanie naświetlony w określonym czasie. W typowych warunkach następuje to co 6 miesięcy.
- Filtr antybakteryjny może działać przez długi czas i nie ma potrzeby wymieniać go. Należy jednak co pewien czas usuwać z niego kurz odkurzaczem lub strząsając go, w przeciwnym razie pogorszy się skuteczność filtra.
- Nieużywany filtr antybakteryjny należy przechowywać w chłodnym i suchym miejscu, chroniąc go przed nasłonecznieniem, w przeciwnym razie zmniejszą się jego właściwości antyseptyczne.

Środki ostrożności

UWAGA

Montaż urządzenia należy zlecić sprzedawcy lub serwisowi. Zabrania się samodzielnego montażu klimatyzatora, gdyż grozi to porażeniem prądem, pożarem i wyciekami wody.

UWAGA

W sytuacji wystąpienia nieprawidłowości, takich jak wypalona plama, należy natychmiast wyłączyć urządzenie i skontaktować się ze sprzedawcą.



Urządzenie powinno być zasilane z oddzielnej linii zasilania z wyłącznikiem.



Sprawdzić odpowiedni montaż przewodu odprowadzającego skropliny



Odpowiednio podłączyć przewód zasilający do gniazdka



Zadbać o właściwe natężenie prądu

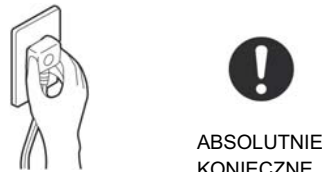

1. Zabrania się wydłużania i skracania przewodu zasilającego.
2. Zabrania się montażu w miejscu możliwego wycieku gazów palnych.
3. Zabrania się wystawiania urządzenia na działania pary wodnej i oparów olejów.



Zwijanie przewodu zasilającego zabronione.



Zadbać o nieuszkodzenie przewodu zasilającego.



Wkładanie przedmiotów do otworu wylotowego i wlotowego zabronione.



Zabrania się podłączania i odłączania urządzenia od prądu przez ciągnięcie kabla.

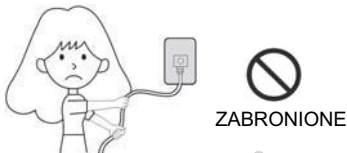

Zabrania się kierowania strumienia powietrza bezpośrednio na ludzi, szczególnie niemowlęta lub osoby starsze.



Samodzielne naprawy Uziemić zabronione

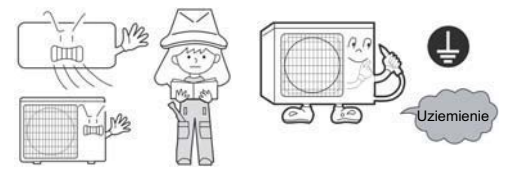

UWAGA

Wykorzystanie do przechowywania żywności, dzieł sztuki, urządzeń delikatnych, hodowli lub uprawy zabronione.



Klimatyzowane pomieszczenie należy okresowo wietrzyć, szczególnie gdy w tym samym czasie pracuje urządzenie gazowe.



Obsługa urządzenia mokrymi rękami zabroniona.



Montaż urządzenia blisko kominka i innych urządzeń grzewczych zabroniona.



Sprawdzić stan techniczny elementów nośnych.



Zabrania się wlewania wody do urządzenia w celu czyszczenia.



Umieszczanie roślin i zwierząt na bezpośredniej drodze nawiewu powietrza zabronione.



Umieszczanie przedmiotów i wspinanie się na urządzenie zabronione.







Umieszczanie wazonów i naczyń z wodą na urządzeniu zabronione.



Rozwiązywanie problemów

Przed skontaktowaniem się z serwisem należy sprawdzić listę poniżej.

	Problem	Przyczyna lub punkty kontrolne
Normalna obsługa		<ul style="list-style-type: none"> Ze względów bezpieczeństwa po zatrzymaniu urządzenie nie uruchomi się ponownie przez 3 minuty. Układ bezpieczeństwa nie pozwala na uruchomienie urządzenia przez 3 minuty od wyłączenia wtyki z gniazdka.
	Hałas	<ul style="list-style-type: none"> W trakcie pracy urządzenia i po jego zatrzymaniu mogą być słyszalne szумы i bulgot. Przez pierwsze 2-3 minuty po uruchomieniu odgłosy są bardziej zauważalne (czynnik chłodnicy krążący w systemie jest źródłem tych hałasów). W trakcie pracy urządzenie może wydawać z siebie trzaski, odgłosy towarzyszące rozszerzaniu się i kurczeniu ze względu na zmiany temperatury. Nadmierny hałas może być spowodowany przepływem powietrza przez zbyt suchy filtr powietrza. 
	Zapach	<ul style="list-style-type: none"> Powodem może być rozprzestrzenianie zapachów wydzielanych w pomieszczeniu np.: zapachu mebli, farby, papierosów
	Wilgoć lub para	<ul style="list-style-type: none"> W trybach chłodzenie COOL lub osuszanie DRY jednostka wewnętrzna może wywiewać mgłę. 
	Nie można zmienić prędkości wentylatora w trybie osuszanie	<ul style="list-style-type: none"> W trybie osuszanie DRY gdy temperatura pomieszczenia spadnie o +2 °C od temperatury ustawionej, urządzenie pracuje na niskiej LOW prędkości wentylatora niezależnie od wcześniejszych ustawień prędkości wentylatora.
Sprawdź nie różnych przyczyn		<ul style="list-style-type: none"> Czy wtyczkę podłączono do prądu? Czy jest awaria zasilania? Czy wyskoczył bezpiecznik? 
	Słabe chłodzenie	<ul style="list-style-type: none"> Czy filtr powietrza jest zabrudzony? Zwykle trzeba go czyścić co 15 dni. Czy wylot i wlot nie są zablokowane? Czy odpowiednio ustawiono temperaturę? Czy drzwi i okna są zamknięte? Czy do pomieszczenia dociera bezpośrednie światło słoneczne? (Opuścić zasłony) Czy w pomieszczeniu nie znajduje się za dużo osób lub źródeł ciepła? 

Środki ostrożności

- Zastawienia lub przykrywanie kratki klimatyzatora zabronione. Wkładanie palców i innych przedmiotów do wlotu i wylotu oraz pomiędzy prowadnice zabronione.
- Obsługa urządzenia przez osoby o ograniczonych możliwościach fizycznych, zmysłowych i umysłowych (w tym dzieci) jest zabroniona. Obsługa urządzenia przez osoby bez odpowiedniej wiedzy i doświadczenia bądź bez odpowiedniego nadzoru lub instruktą jest zabroniona. Należy dopilnować, żeby dzieci nie bawiły się tym urządzeniem.

Parametry

- Obwód chłodniczy odporny na wycieki.

Urządzenie może pracować w następujących warunkach

1. Możliwy zakres temperatury pomieszczenia

Chłodzenie	Temperatura wewnętrzna	Maksymalna: D.B/W.B 35 °C /24°C Minimalna: D.B/W.B 21 °C /15 °C
	Temperatura zewnętrzna	Maksymalna: D.B/W.B 43 °C /26 °C Minimalna: D.B -20 °C
Grzanie	Temperatura wewnętrzna	Maksymalna: D.B 27 °C Minimalna: D.B 10 °C
	Temperatura zewnętrzna	Maksymalna: D.B/W.B 24 °C /18 °C Minimalna: D.B -15 °C
	Temperatura zewnętrzna (PRZEMIENNIK)	Maksymalna: D.B/W.B 24 °C /18 °C Minimalna: D.B -20 °C

- Uszkodzony przewód zasilający należy natychmiast wymienić u producenta lub serwis, lub innego profesjonalisty.
- Niesprawny bezpiecznik na panelu sterowania jednostki wewnętrznej należy niezwłocznie wymienić na element typu T.3.15A/250 V. Uszkodzony bezpiecznik jednostki zewnętrznej należy wymienić na typ T.25A/250 V.
- Sieć elektryczna musi odpowiadać obowiązującym normom.
- Po montażu należy zapewnić łatwy dostęp do wtyczki.
- Zużyte baterie należy odpowiednio zutylizować.
- Zabrania się obsługi urządzenia przez dzieci i osoby niedołążne.
- Należy zapewnić odpowiedni nadzór, aby upewnić się, że dzieci nie będą się bawić urządzeniem.
- Przewód zasilający należy wyposażyć w odpowiednią wtyczkę.
- Przewód zasilający i wtyczka muszą posiadać odpowiednie atesty.
- W celu ochrony urządzenia należy najpierw wyłączyć urządzenie, a po upływie 30 s odłączyć je od zasilania.

Haier

Adres: Haier Road 1, Hi-tech Zone, Qingdao 266101 Chiny

Kontakt: Tel. +86-532-8893-7937

Strona internetowa: www.haierhvac.eu

	Üniteyi çalıştırmadan önce bu kılavuzdaki uyarıları dikkatle okuyun.		Bu cihaz, R32 ile doldurulur.
---	---	--	--------------------------------------

Bu kullanım kılavuzu kullanıcının kolayca bulabileceği bir yerde saklanmalıdır.

UYARI:

- Buz özme sürecini hızlandırmak için, üretici tarafından tavsiye edilenden başka, temizleme cihazlarını kullanmayın.
- Cihaz (Örneğin: açık alevler, bir işletim gaz cihaz veya işletim elektrikli ısıtıcı gibi) sürekli çalışan ateşleme kaynağı olmayan bir odada muhafaza edilmelidir.
- Delmeyin ya da yakmayın.
- Dikkat, Soğutucu bir koku içerebileceğinin farkında olun.
- Bu ekipmanlar monte edilmelidir, alanı 1,2m²'dan daha büyük olan bir oda içinde işletilme ve depolanmalıdır, hem de iyi havalandırması gerekir.
- Elektrik kablosu hasarlı ise, bir tehlike oluşmasını önlemek için üretici, servis temsilcisi ya da benzer nitelikli kişiler tarafından değiştirilmesi gerekir.
- Bu cihaz, azalmış fiziksel ve duyu yetenekleri veya tecrübe ve bilgi eksikliği olan kişiler ile 8 yaş arası ve yukarıdaki çocuklar tarafından kullanılabilir. Eğer onlar güvenli bir şekilde cihazın kullanımıyla ilgili denetim talimatı almamışsa, çocuklar cihazla oynamamalıdır. Temizlik ve kullanıcı bakım TIMER gözetimi olmaksızın çocuklar tarafından yapılamaz.
- Kablolama yöntemi yerel kablolama standardı ile uyumlu olmalıdır.
- Kablo bağlantı tipi H07RN-F'dir.
- Tüm kablolar Avrupa doğrulama belgesine sahip olmuştur. Montaj sırasında, bağlantı kabloları kesilebilir, bu topraklama kablosunun en son kesilen kablo olduğundan emin olmalısınız.
- Klima kesicisinin tüm kutuplu anahtarı olmalıdır; ve iki kontak arasındaki mesafe 3 mm'den daha az olmamalıdır. Bağlantısının kesilmesi için bu cihazlar kablo içine dahil edilmelidir.
- Montaj işlemleri profesyonel kişiler tarafından yerel kablolama yönetmeliğine göre yapılmasından emin olun.
- Topraklama bağlantısının doğru ve güvenilir olduğundan emin olun.
- Bir toprak kaçağı devre kesicisi monte ettiğinizden emin olun.
- Cihazı hareketli veya tamir sırasında montaj yapmayın, dış ünite (R32) üzerinde belirtilen soğutucudan başka birini kullanmayın. Diğer soğutucunun kullanılması sorun veya ünitenin hasar ve yaralanmalarına yol açabilir.



Bu cihaz bir UV-C lambası içerir.

UYARI:

- Cihazı açmadan önce bakım talimatlarını okuyun.
Göz veya cilt tahrişi, üst hava girişinin ve iç kısmın maruz kalmasından kaynaklanabilir. Hava filtresinin alınması ve bakıma alınması sırasında, lütfen ürüne yaklaşımadan önce gücün kesildiğinden emin olunuz.
- Ultraviyole radyasyon tehlike sembolü taşıyan UV-C bariyerleri kaldırılmamalıdır.
- Açıkça hasarlı olan cihazlar çalıştırılmamalıdır.
- UV-C lambalarını cihazın dışında çalıştırmayın.
UV-C lambasının değiştirilmesinden veya temizlenmesinden veya diğer bakımlardan önce cihazın güç kaynağı ile bağlantısı kesilmelidir.
- UV-C lambanın tipi 0011012908'dir.
- UV-C radyasyonlu ultraviyole radyasyon tehlike sembolünü taşıyan ön paneller, güvenliğinizi için UV-C lambalarının gücünü kesmek için bir hol anahtarı ile donatılmıştır. Mıknatıs ve benzeri malzemelerle hol anahtarının üzerine binmeyin.
- Kullanıcı bakımını gerçekleştirmek için ultraviyole radyasyon tehlike sembolü taşıyan ön panelleri açmadan önce, gücün kesilmesi önerilir.
- UV-C lambası hasar görmüşse, bir tehlikeyi önlemek için imalatçı, servis acentesi veya benzeri kalifiye kişiler tarafından değiştirilmelidir.
- Cihazın istenmeyen kullanımı veya muhafazasının hasar görmesi, tehlikeli UV-C radyasyonunun kaçmasına neden olabilir. UV-C radyasyonu küçük dozlarda bile gözlere ve cilde zarar verebilir.

İçindekiler

PARÇALAR VE İŞLEMLERİ.....	1
ÇALIŞMA.....	2
ÜNİTE KURULUMU	11
BAKIM	14
DİKKAT EDİLMESİ GEREKENLER	15
SORUN GİDERME	16

insens

Parçalar ve Fonksiyonlar

Wi-Fi fonksiyon açıklaması

Sistem mimarisi şeması

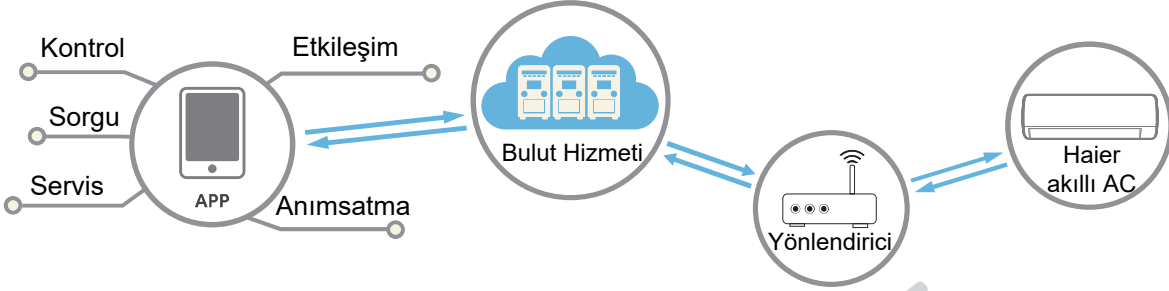

Uygulama ortamı

Akıllı cep telefonu ve kablosuz router gereklidir. Kablosuz router'ın internete bağlanabilmesi gerekir.

Akıllı cep telefonu iOS veya Android işletim sistemine sahip olmalıdır:



iOS işletim sistemi
iOS9.0 veya üstü desteklenir



Android işletim sistemi
Android 5.0 veya üstü desteklenir

Yapılandırma yöntemi

“hOn” uygulamasını indirmek için aşağıdaki QR kodunu tarayın.

Diğer indirme seçenekleri: Lütfen hOn uygulamasını arayın:

- App Store (iOS)
- Google Play (Android)
- Huawei AppGallery (Android)



Uygulamayı indirdikten sonra lütfen kaydolun, klimayı bağlayın ve cihazınızı yönetmek için hOn'u kullanmanın tadını çıkarın. Nasıl kaydolunacağı, ünitenin nasıl bağlanacağı ve diğer işlemler hakkında daha fazla ayrıntı için lütfen uygulama içindeki YARDIM bölümüne bakın.

Parçalar ve Fonksiyonları

İç Ünite

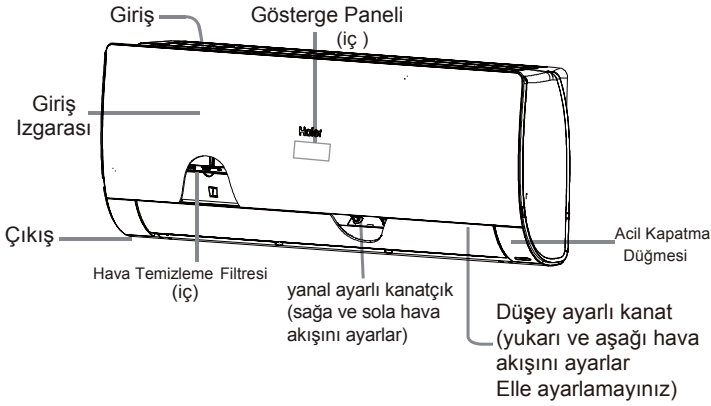

Gerçek giriş ızgarası satın alınan ürüne göre kılavuzunda gösterilenden farklı olabilir

Görüntüleme panosu

- 1 Sinyal alıcı deliği
 - 2 HEAT (ISI) ekranı
 - 3 DRY (KURU) ekranı
 - 4 HEALTH (SAĞLIK) ekranı
 - 5 COOL (SOĞUK) ekranı
 - 6 Ortam sıcaklığı. ekranı
 - 7 Wi-Fi ekran
 - 8 SENSÖR ekranı
- Uzaktan kumanda sinyali alırken, ayarlanan sıcaklık göstergesi.

Görüntüleme Paneli

- 1 Uzaktan kumanda alıcısı
Uzaktan kumandadan bir sinyal alındığında "BİP" sesi duyulur.
- 2 Güç göstergesi (Ünitede elektrik varsa yanar.)
- 3 Zamanlayıcı modu göstergesi
(Zamanlayıcı operasyonu seçildiğinde yanar)
- 4 Operasyon modu göstergesi (kompresör açıldığında yanar)
- 5 Ortam sıcaklığı gösterimi
(Uzaktan kontrol sinyali alındığında, ayar sıcaklığını gösterir.)

Uzaktan Kumanda

Kontrolörün dış tarafı

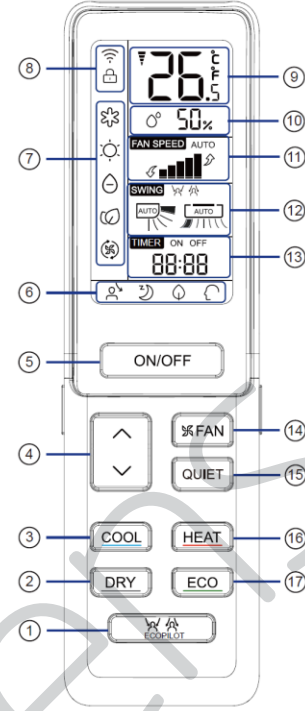

- 1 ECOPILOT düğmesi
- 2 DRY düğmesi
DRY işlemi ayarlamak için kullanılır.
- 3 COOL düğmesi
COOL işlemi ayarlamak için kullanılır.
- 4 TEMP düğmesi
sıcaklık ayarını değiştirmek için kullanılır
- 5 ON/OFF (AÇIK/KAPAT) düğmesi
- 6 Her fonksiyon durumunu Görüntüleme
- 7 İşletim modu görüntüleme
- 8 WIFI ve CLOCK (SAAT) görüntüleme
- 9 TEMP (SICAKLIK) görüntüleme
- 10 Nem görüntüleme
- 11 FAN SPEED (FAN HIZI) görüntüleme
- 12 SWING (SALINIMLI) ekranı yukarı/aşağı ve sola/sağa sallayarak görüntüleyecektir
- 13 TIMER ON (ZAMANLAYICI AÇIK) görüntüleme, TIMER OFF (ZAMANLAYICI KAPALI) görüntüleme, CLOCK görüntüleme
- 14 FAN düğmesi
- 15 QUIET (SESSİZ) düğmesi
- 16 HEAT düğmesi
- 17 ECO düğmesi
güç tasarruf fonksiyonu

"NOT:

- a. Nem görüntüleme bazı modellerde kullanılamaz.
- b. Eğer satın model WIFI fonksiyonu varsa, "ON / OFF" düğmesini 5 saniye basın ve WIFI bağlanma sinyali dağıtılacaktır. Bir kez bağlanma modunda, APP nasıl bağlanacağı gösterecektir.

Diş Ünite

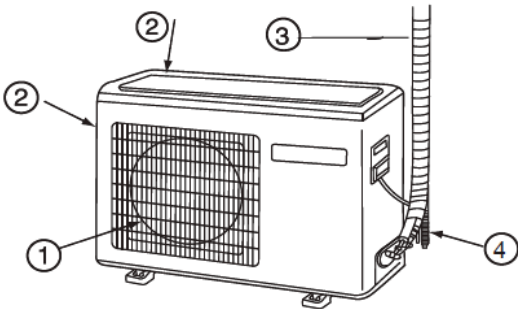

- 2 ÇIKIŞ
- 2 GİRİŞ
- 3 BORU VE KABLO BAĞLANTISI
- 4 BOŞALTMA HORTUMU

Çalıştırma İşlemi

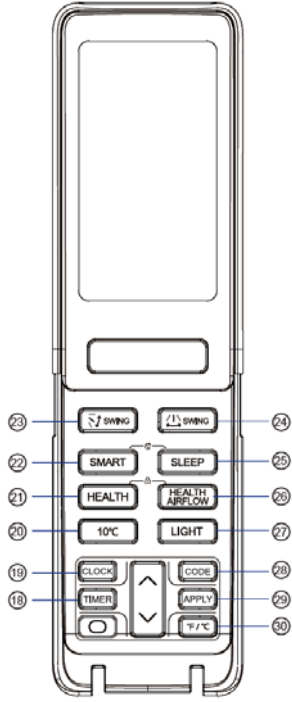

18. TIMER (ZAMANLAYICI) düğmesi
19. CLOCK düğmesi
20. 10 ° C düğmesi özel ısıtma seti fonksiyonu: 10 derece ısıtma (RS değerli) muhafaza edilir.
21. HEALTH (SAĞLIK) düğmesi
22. SMART düğmesi, SMART işlemini ayarlamak için kullanılır. (Bu fonksiyon bazı modellerde kullanılamaz.)
23. SWING (SALINIMLI) yukarı / aşağı düğmesi
24. SWING sol/sağ düğmesi
25. SLEEP (UYKU) düğmesi
26. HEALTH AIRFLOW (SAĞLIK HAVA AKIMI) düğmesi
27. LIGHT (IŞIK) düğmesi
Kapalı LED görüntüsünün aydınlatma ve söndürmesini kontrol edin.
28. CODE (KOD) düğmesi A-b yard
29. APPLY düğmesi
30. F/°C düğmesi

Not:

1 SMART+SLEEP: ışık algılama fonksiyonu etkinken, cihaz modunda olacaktır. Cihaz, kapalı ışık birkaç dakika boyunca (ayar değerinden daha düşük) zayıf olduğunu tespit ederse, ışık algılama fonksiyonu otomatik olarak çalışır. Cihaz ışık değerinden daha zayıf olduğu boyunca 20 dakika için insanların hiçbir hareketlerini tespit ederse, otomatik olarak "SMART+SLEEP" moduna girer. Cihaz uyku eğrisi başına çalışacaktır. (Sayfa 7 "SLEEP" fonksiyonuna bakınız)

Koşullar çıkmak için:

- 1) Cihaz kapalı ışık 20 dakika boyunca ayar değerinden daha güçlü düşük olduğunu tespit eder.
- 2) Bu cihaz "SMART+SLEEP" modunda 8 saat olacak.
- 3) "IŞIK SENSÖRLÜ" fonksiyonu devre dışı bırakılır. Yukarıdaki koşullardan herhangi biri karşılandığında, cihaz "SMART+SLEEP" modundan çıkacaktır. Bir kez "SMART+SLEEP" modundan, cihaz durum başlangıçta uzaktan kumanda üzerinde ayarlanan işlemi kapsamında çalışacaktır.

- Not: 1) Bu fonksiyon "HAVA KAYNAĞI" modunda kullanılamaz.
- 2) Bu fonksiyon "UYKU" modunda kullanılamaz.
 - 3) Bu "UZAKTAN UYKU" modunda veya "TIMER" üzerinde olduğunda, Cihaz bu işlevinden çıkar.
 - 4) Kapalı lambaları ve TV'ler LED ışığı gibi ışık kaynakları, evcil hayvanların sık sık hareketleri ise bu fonksiyonu etkileyecektir.

2. "HEALTH" + "HEALTH AIRFLOW" düğmesini bastığınız aynı anda "KİLİT" fonksiyonu (🔒) ayarlaya ve iptal

edebilirsiniz.

■ Clock ayarı

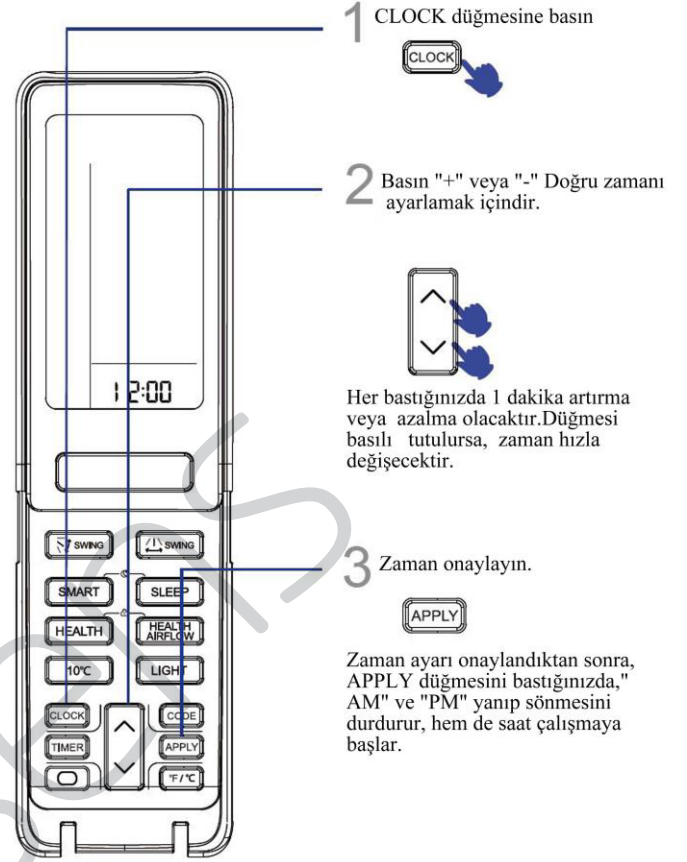

1 CLOCK düğmesine basın

2 Basın "+" veya "-" Doğru zamanı ayarlamak içindir.

Her bastığınızda 1 dakika artırma veya azalma olacaktır. Düğmesi basılı tutulursa, zaman hızla değişecektir.

3 Zaman onaylayın.

Zaman ayarı onaylandıktan sonra, APPLY düğmesini bastığınızda, "AM" ve "PM" yanıp sönmelerini durdurur, hem de saat çalışmaya başlar.

Not:

Sinyal iletim kafası ve alıcı delik arasındaki mesafe 7m içinde olmalı ve her hangibir engel olmaması daha iyi. Elektronik başlangıç tipli floresan lamba veya değiştirme üzerine kablosuz telefonda montaj tipi floresan lamba monte edilir, Alıcı, sinyallerinin alınmasında rahatsız olur, Bu nedenle iç üniteye mesafe kısa olmalıdır.

İşlemi esnasında ekran tam veya belirsiz bir şekilde pillerin bittiğini gösterir. Pilleri hemen değiştirin.

Uzaktan kumanda işlemi sırasında normal çalıştırabilirsiniz, pilleri çıkarın ve birkaç dakika sonra yeniden yükleyin lütfen.

İpucu:

Uzun süre kullanımda olmayacak durumda olan pilleri ünitesinden çıkarınız.

Çalıştırma İşlemi

■ QUIET Çalışması

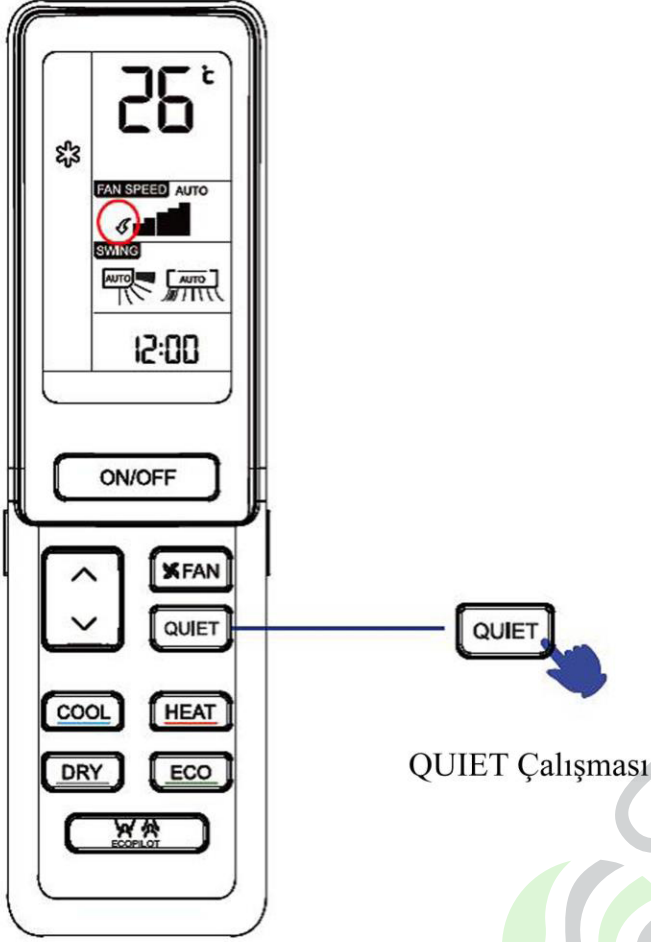

QUIET Çalışması



Sessizlik dinlenme veya okumak için gerektiğinde bu fonksiyonu kullanabilirsiniz.

Her bir basım için,  görüntülenen Klima QUIET fonksiyon çalışmaya başlar. QUIET çalışma modunda, fan hızı otomatik olarak

AUTO fan modunda düşük hız alır.  QUIET düğmesine tekrarbastığınızda kaybolur, işlem durur.

■ COOL, HEAT ve DRY Çalışması

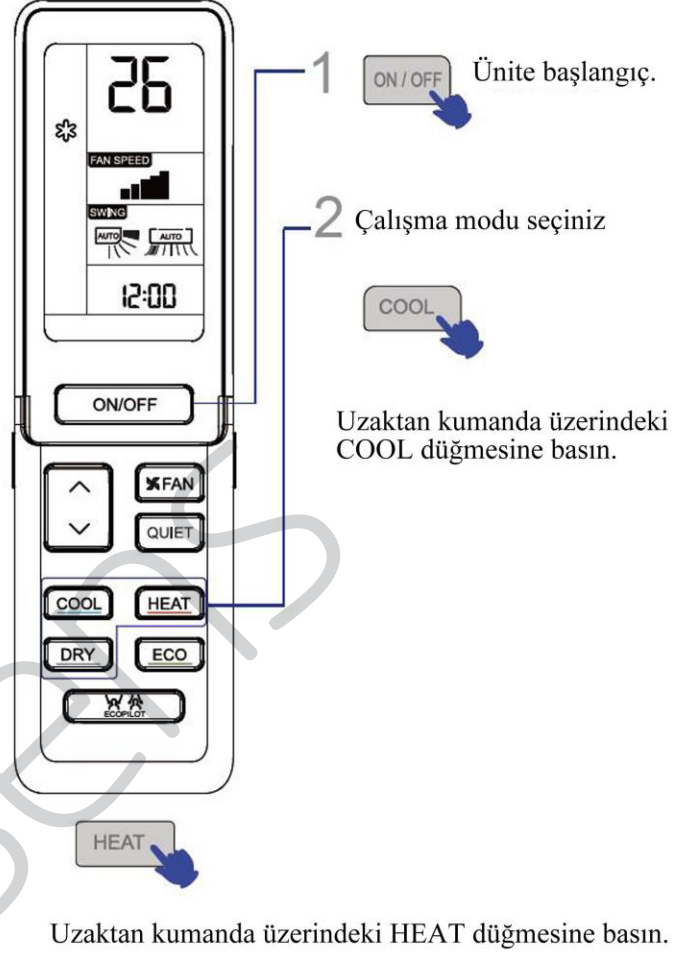

1 ON / OFF Ünite başlangıç.

2 Çalışma modu seçiniz

Uzaktan kumanda üzerindeki COOL düğmesine basın.

Uzaktan kumanda üzerindeki HEAT düğmesine basın.

Uzaktan kumanda üzerindeki DRY düğmesine basın.

1. DRY modunda, ne zaman oda sıcaklığı 2 ° C ayar sıcaklığı daha düşük olur, ünite bağımsız olarak FAN ayarı LOW hızında aralıklı çalışacaktır.
2. Uzaktan kumanda her işlem durumunu hafızaya alabilirsiniz. Bir dahaki başlatırken, sadece ON / OFF düğmesine basınız ve ünite daha önceki durumuna çalışacaktır.

Çalıştırma İşlemi

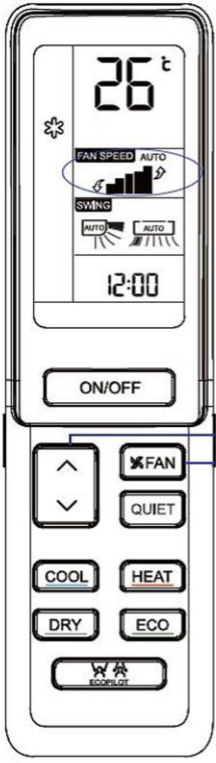

- 1 TEMP düğmesine basın.
△ Her zaman düğmesine basıldığında, sıcaklık ayarı 0,5 ° C artar.
▽ Her zaman düğmesine basıldığında, sıcaklık ayarı 0,5 ° C artar.

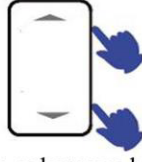

Bu ünite çalışmaya başlar ve sıcaklığa ulaşır, LED üzerinde ayarlanır.

2 FAN çalışması



FAN SPEED düğmesine basın. Aşağıdaki gibi her basımda fan hızı değişir:

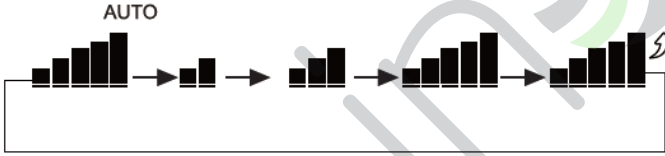

Ünite seçilen fan hızında çalışacaktır.



1 ECOPILOT Çalışması

ECOPILOT düğmesine basın. Aşağıdaki gibi her basımda fan hızı değişir:

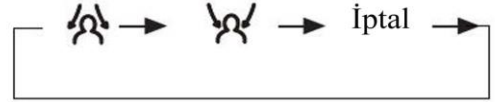

İnsanları izleyin ya da hareketlerini önlemek için hava akışını seçebilirsiniz

NOT:

A insan sensörü, insan organları tarafından radiationemitted kızılötesi değişiklikleri tespit etmek için kullanılır. Aşağıdaki koşulları durumunda, algılama doğru olmayabilir:

- Yüksek sıcaklık, ortam sıcaklığında vucut sıcaklığına yakın
- İnsanlar çok aşınmaz veya onların mide veya arkasında yatmış olan
- Rüzgar nedeniyle hayvan veya perdeler veya diğer kapalı nesnelerin sık sallanma ve sık hareketleri
- Sol ve sağ saptırıcının sağ tarafa sapması
- İç ünitenin sol ve sağ uçları duvara çok yakın monte edilir
- Oda içinde doğrudan güneş ışığı vardır

Klima ortam sıcaklığı keskin dalgalanmalar bir odada faaliyet göstermektedir.

Ayrıca, bir kişi iki ya da üç hava üfleme alanlarının sınırında ise, Aşağıdaki hava sırasıyla bu iki alana gönderilecek veya otomatik olarak süpürülür, hava bu iki alandan kaçınır veya otomatik olarak süpürülecektir.

Çalıştırma İşlemi

■ ECOPİLOT Çalışması

İnsanın algılama fonksiyonu

1. "Takip" Fonksiyonu: Bu bir kişinin nerede olduğunu tespit etmek ve buna göre salıncak kapağı ayarlamak ve bu kişinin konumunu hava'ya gönderebilir. İki yerde insanları tespit ederse, salıncak flep bu iki konum arasında alternatif darbe ve 15s için her yerde kalacak. Cihaz, üç veya daha fazla yerde insanları tespit ederse, sol ve sağ salıncak kanatları otomatik olarak salıncaktır.

"Kaçınma" Fonksiyonu: Cihaz bir alana bir kişiyi tespit ettiğinde, böyle bir alanı önlemek için salıncak kanadını ayarlayacaktır. Üç veya daha fazla alanda insanları tespit ederse, sol ve sağ salıncak kanatları otomatik olarak salıncaktır.

Not:

- 1) Orada çeşitli konumlarda insanlar ya da bir kişi sık sık çeşitli alanlar arasında hareket ettiğinde, Bu kişinin ise giriş arasındaki konumu veya geçiş konumu, bu cihazın "Takip" modu ya da "kaçınma" modunda olup olmadığı tespit edilecek, salıncak kanadı bu konuma hava göndermek için otomatik olarak salıncaktır.
- 2) "Takip" veya "kaçınma" ayarı olsun, belirli bir zaman içinde hava ayarlanan yöndeki cihaz insanlar konumunu tanımladıktan sonra, hava yönünü hemen değiştirmez.
- 3) Eğer gerçek hava akımına (veya kaçınma) ulaşamazsa, bazı kişiler etkiler nedeniyle fan hızı konumu ayarlanacaktır. Sol ve sağ kanadı düğmesine basarak, sıcaklık ayarı, odanın ortam sıcaklık farkı ve düzeni, hava yönü ve elle hava akımı yönünü ayarlayabilirsiniz.
- 4) Sağlık hava akışını ayarladığımızda insane algılama fonksiyonu (Takip / kaçınma dahil) etkin olacak, hem de insan algılama (takip / kaçınma dahil) fonksiyonundan çıkış yapacaktır.
- 5) Yukarı ve aşağı salıncak kanadı bastığımızda, insan algılama (Takip / kaçınma dahil) Fonksiyonunda ise, yukarı ve aşağı tam dalgılama durumu olmayacaktır.
- 6) Cihaz yukarı ve aşağı tam dalgılama durumu olduğunda, (takip / kaçınma dahil), insan algılama fonksiyonu ayarlanırken, yukarı ve aşağı salıncak kanadı ilgili modu standart pozisyonlarında bulunmaktadır.



2. İnsan algılama fonksiyonu etkinken, bu cihaz uzun bir süre (en az 20 dakika) içinde insanları tespit edemez ve otomatik olarak güç tasarrufu moduna girer. Güç tasarrufu modunda, çalışma frekansı ve fan hızı aşağı düşecektir. Bir kişinin tespit edildiğinde, cihaz güç tasarrufu modundan çıkabilir.
3. İnsan algılama fonksiyonu etkinken, cihaz, insan hareketlerinin gerçek zamanlı algılama ve hareketlerine göre frekans ve fan hızını ayarlayacaktır. Isıtma modunda hareketleri sık halinde, frekans ve fan hızı aşağı düşürür; hareketler daha az olunca, frekans ve fan hızı artacak, ancak uzaktan kumanda tarafından belirlenen ayar değerleri aşamaz. Soğutma modu, ısıtma moduna aykırıdır.

■ HEALTH AIRFLOW çalışması



HEALTH AIRFLOW

Sağlık hava akımı fonksiyonunun ayar

- 1) Sağlık hava akımı düğmesine basın,  ekranda görüntülenir. Güçlü hava akımının vücuda doğrudan üflemesinden kaçının.
- 2) Sağlık hava akımı düğmesine basın,  ekranda görüntülenir. Güçlü hava akımının vücuda doğrudan üflemesinden kaçının.

HEALTH AIRFLOW

Sağlık hava akımı fonksiyonu iptal



Yine sağlık hava akışının düğmeye bastığınızda, her iki klimanın inletand çıkış ızgaraları açılır ve ünite sağlık hava akımı fonksiyonu ayarıdan önce çalışmaya devam ediyor. Durdurduktan sonra, çıkış ızgarası otomatik olarak kapanacaktır.

Uyarı:

Elle çıkış ızgarası doğrudan çekemez. Aksi takdirde, ızgara yanlış çalışacaktır. Eğer ızgara düzgün çalışmıyorsa, uzaktan kumanda ile ayarlama yapın, bir dakika durdurun ve daha sonra başlayın.

Bir dahaki sefere başlatırken uzaktan kumanda ile her çalışma durumunu ezberleyebilirsiniz. ON/OFF düğmesini bastığınızda, ünite sadece önceki durumuna çalışacaktır.

Not:

1. Sağlık hava akımı fonksiyonu ayarladıktan sonra, giriş ve çıkış ızgara konumu sabitleştirilir.
2. Isıtmada, bu  modunu seçmek daha iyidir.
3. Soğutmada, bu  modunu seçmek daha iyidir.
4. Soğutma ve kuru olarak, yüksek nem altında uzun süre klimayı kullanmayın, bir fenomenen su damları düşüyor ve priz ızgarasında oluşur.
5. Gerçek koşullarına göre uygun fan yönünü seçin.

Çalıştırma İşlemi

SWING çalışması

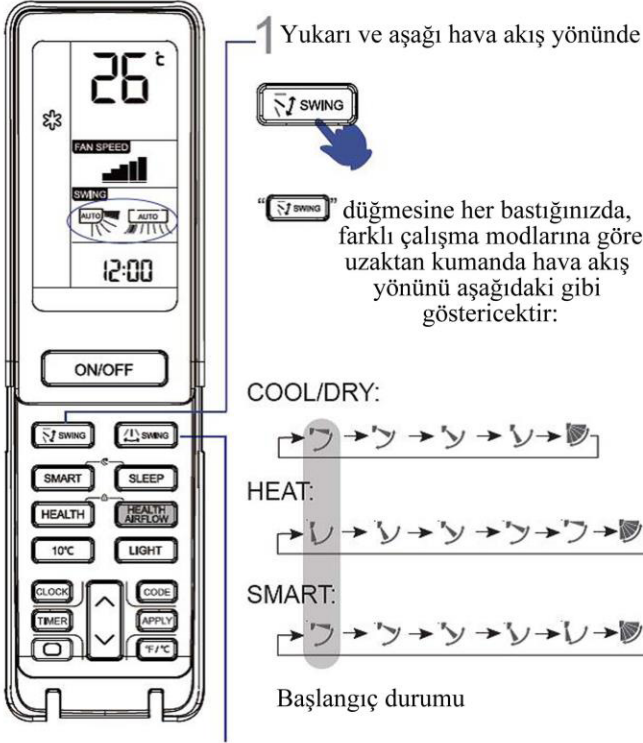

2 Sol ve sağ hava akış yönü

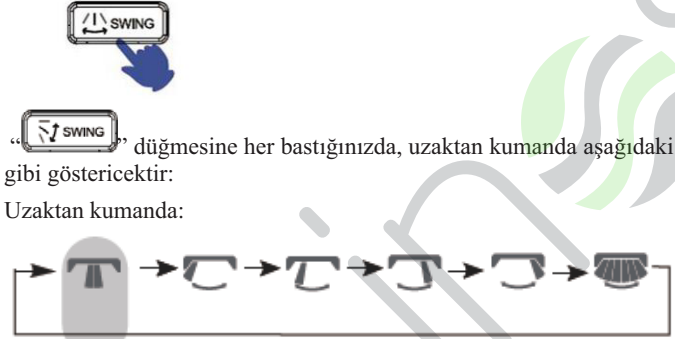

Başlangıç durumu

- Nem yüksek olduğunda tüm dikey panjurlar sola veya sağa ayarlanırken, yoğunlaşma suyu hava çıkışında oluşabilecektir.
- Aksi takdirde, su oluşabilecek kondens, COOL veya DRY modunda uzun süre aşağı pozisyonda yatay kanadı tutması tavsiye edilir.
- Soğuk hava COOL modunda aşağı akarken, hava akımının ayarlanması yatay olarak çok daha yararlı olacaktır.

TIMER çalışması

Zamanlayıcıyı çalıştırmadan önce saat'i doğru ayarlayın. Siz üniteleri başlatabilirsiniz ya da aşağıdaki gibi otomatik durdurabilirsiniz: Sabah uyamadan önce ya da dışarıda veya daha sonra uykuya dalmanız gerekir.

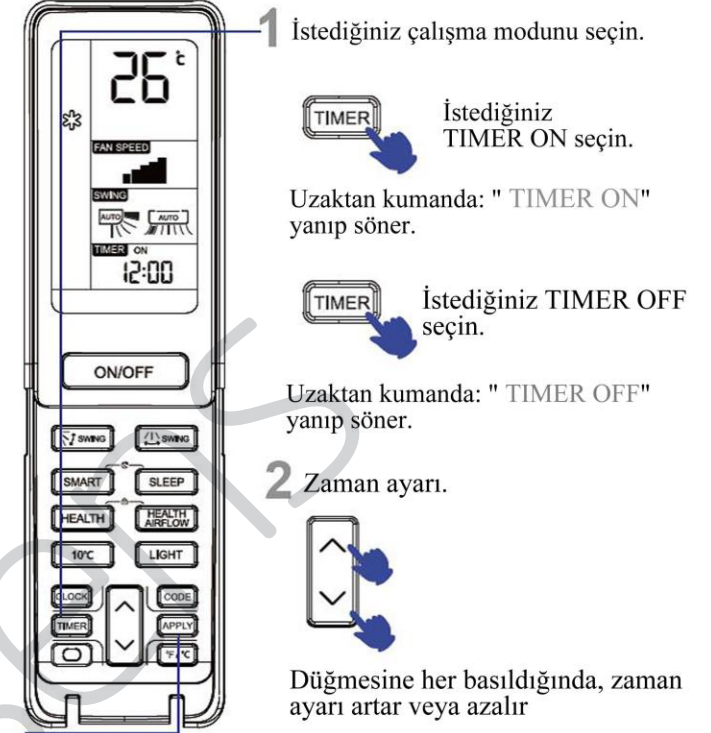

Depresyonda 1dk tutulması durumunda hızla artacaktır. Hem de 24 saat içinde ayarlanabilir.

3 Ayarlarınızın onaylanması.



Doğru zamanı ayarladıktan sonra, APPLY düğmesine bastığınızda, uzaktan kumanda üzerindeki yanıp sönmeleri duracak ve "ON" veya "OFF" onaylanır.

TIMER modunu iptal etmek için

TIMER ekranda kayboluncaya kadar sadece TIMER düğmesine birkaç kez basın.

Çalıştırma İşlemi

■ konforlu SLEEP

Yatmadan önce, sadece SLEEP düğmesine basabilirsiniz ve ünite SLEEP modda çalışabilir ve size sağlam uyku getirecektir.



SLEEP düğmesine basın.

Çalıştırma Modu

1. COOL , DRY modu

SLEEP modu başladıktan 1 saat sonra, geçici, ayar, sıcaklığı 1°C'den daha yüksek olacaktır. Bir başka 1 saat sonra, sıcaklık, daha 1°C yükselir. Bu ünite daha 6 saat çalışacak ve sıcaklığı daha yüksek olacaktır, ayarlanması oda sıcaklığı ve uykunuzu daha da düşük yapmaz.

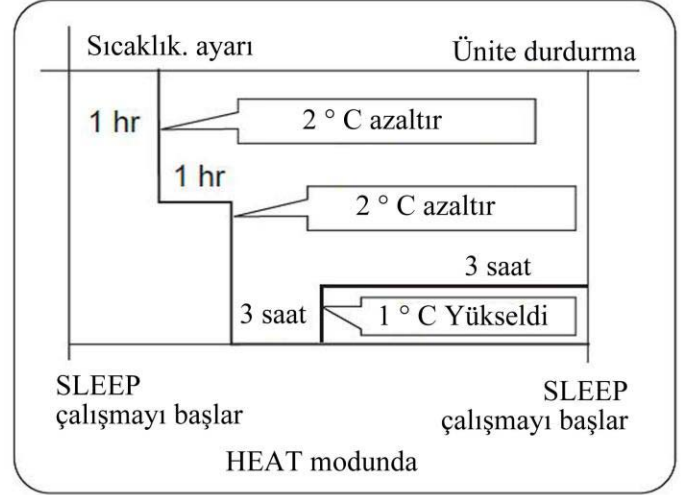

3. SMART modunda

Ünite otomatik olarak seçilen çalışma moduna uyarlanmış gelen uyku modunda çalışır.

4. Sessiz uyku fonksiyonu 8 saat ayarlandığında sessiz uyku süresi ayarlanamaz. TIMER fonksiyonu ayarlandığında, sessiz uyku fonksiyonu kurmak mümkün değildir. Uyku fonksiyonu ayarlandıktan sonra kullanıcı TIMER fonksiyonu sıfırlar ve uyku fonksiyonu iptal edilecektir; bu makine doğru bir zaman durumunda olacaktır, eğer bu iki modu aynı zamanda ayarlarsa, her hangi bir kendi çalışma zamanına son verir ve cihaz otomatik olarak durur, ayrıca diğer modlar iptal edilecektir.

Güç kesintisi ve kurtarma fonksiyonu

Cihaz ilk kez başlatıldığında ise, 3 dakika süreci geçmedikçe kompresör çalışmayı başlamaz. Güç kesintisinden sonra devam ettiğinde, ünite otomatik olarak çalışır ve 3 dakika sonra kompresör çalışmaya başlar.

Güç kesintisini kurtarmaya dikkat edin.

Sesleri duyduktan sonra, uyku düğmesine beş saniye bastığınızda fonksiyonu on kat artış yapar. Ayrıca beş saniye içinde uyku düğmesine on kez basın ve iki ses duyduktan sonra bu fonksiyonu bırakın.

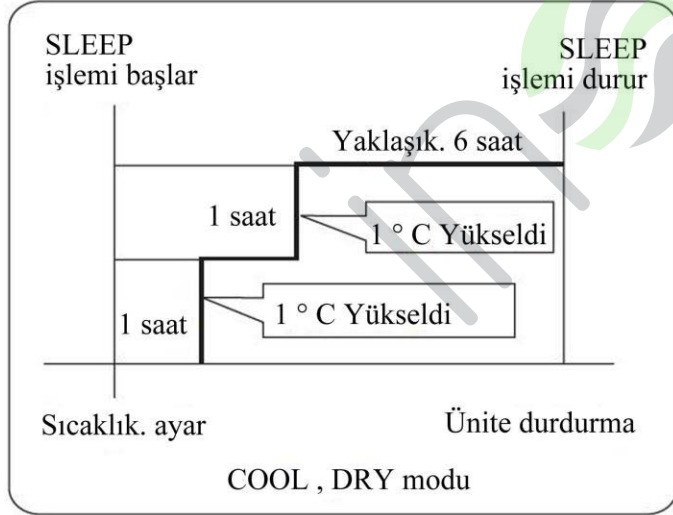

2. HEAT modunda

SLEEP modu başladıktan 1 saat sonra, sıcaklık geçici olacaktır.

Sıcaklığı daha 2°C düşük olacak, ayarlanır. Bir başka 1 saat sonra, sıcaklık geçici olarak 2°C azalır. 3 saat sonra, sıcaklığı 1°C yükselir. Ünite başka bir 3 saat çalıştıktan sonra durur. Sıcaklık, sıcaklığından daha düşük olduğunda, oda sıcaklığının ayarlanması uykuyu daha fazla artırmaz.

Çalıştırma İşlemi

SMART işlemi

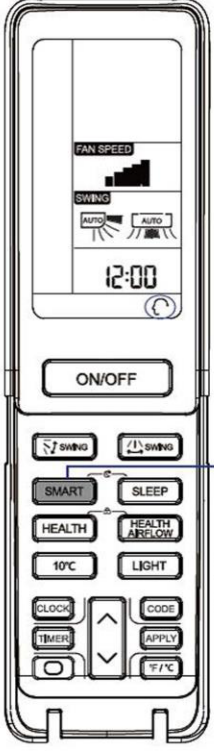

(Bu fonksiyon bazı modellerde kullanılamaz)

Tek anahtar size konforlu bir oda verebilir!

Klima ayarlama ünitesi kapalı sıcaklık ve nem oranına hakim ve buna göre ayarlama yapabilirsiniz.

SMART başlangıç

ON/OFF düğmesine bastığınızda ünite başlar. SMART düğmesine bastığınızda "C" uzaktan kumanda üzerinde gösterilir.

- SMART FRESH
- SMART buz özme
- SMART FAN SPEED
- SMART FAN HEALTH
- SMART DRY
- SMART SOFT
- SMART sıcaklık kontrolü

SMART veya ON/KAPAT SMART durur

Soğutma, ısıtma ve nem alma modu altında, akıllı fonksiyon girmek için akıllı düğmesine basın. Akıllı çalışma modu altında, klima çalışırken, otomatik olarak akıllı fonksiyon düğmesine basın, "cooling" ve "heating" veya "dehumidifying" düğmesine geçmek için soğutma, ısıtma, nem alma veya üfleme modu seçecektir, diğer modlar ise akıllı fonksiyonundan çıkar.

ECO işlemi

Otomatik ayarlama ve çevre sıcaklığı güç tasarrufu ile çalışıyor

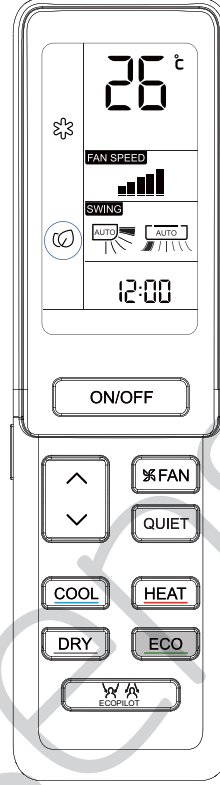

ECO

ECO düğmesi "C" bastığınızda, uzaktan kumanda görüntülenir, ünite ECONOMY şleminde çalışacaktır.

ECO

Basın ECO düğmesine tekrar bastığınızda, "C" kaybolur ve işlemi durur.

- Güç tasarrufu fonksiyonu sadece soğutma altında çalışır, Isıtma veya nem alma modunda güç tasarrufu fonksiyonu ayarlandıktan sonra, Güç tasarrufu fonksiyonu çıkmak için keskin, susturma, uyku veya akıllı düğmesine basın.
- Güç tasarrufu ayarlandıktan sonra, ana makine otomatik olarak ayarlama sıcaklığını ayarlayacaktır, hem de otomatik olarak kompresörün anahtarını kontrol eder ve kullanıcının ayarı ile aynı olmayabilir.
- Klima uzun süre çalıştıktan sonra güç tasarrufu işlevi daha etkili olacaktır (en fazla 2 saat)

Çalıştırma İşlemi

HEALTH çalışması



HEALTH düğmesine basın

Her bir kez bastığında, görüntülenir ve klima sağlık anyon fonksiyonu çalışmaya başlar.

HEALTH

HEALTH düğmesine iki kez bastığımızda, kaybolur ve işlemleri durur.

UV sterilizasyon fonksiyonu: Ultraviyole radyasyonda en etkili sterilizasyon etkisine sahip c-bandını, havadaki bakteri gibi zararlı mikroorganizmaları dikkat çekici etkiyle yok etmek ve havayı sağlıklı hale getirmek için kullanır.

Dikkat:

1. UV sterilizasyon fonksiyonunun bir günde 1-2 saat açılması tavsiye edilir, daha uzun süre UV lambasının ömrünü etkileyecektir.
2. Sterilizasyon işlevi açıkken doğrudan UV lambasına bakmayın veya elinizle dokunmayın. Paneli açmadan önce lütfen sterilizasyon işlevini kapatın.
3. Sterilizasyon işlevi açıkken klima girişinin yanında renkli mavi ışık görülebilir.
4. Yalnızca dahili fan başladığında ve sağlık işlevi açıldığında, UV lambası yanacaktır.

ON/OFF işlemi ve test çalışması

ON/OFF işlemi:

- Uzaktan kumanda arızalı veya kayıp olduğu zaman bu işlemi kullanın, ve acil çalışan fonksiyonu ile, klimayı bir süre otomatik olarak çalıştırabilirsiniz.
- Acil çalıştırma anahtarı basıldığında, "Pi" sesi, bu işlemin başlangıcı anlamına gelir ve bir kez daha duyuluyor.
- Güç anahtarı ilk defa çeviriyor ve acil işlemi başladığında, ünite aşağıdaki modlarda otomatik olarak çalışır:

Oda sıcaklığı	Belirlenmiş sıcaklık	Zamanlayıcı modu	Fan hızı	Çalışma modu
24 °C nin üzerinde	24 °C	No	AUTO	COOL
24 °C altında	24 °C	No	AUTO	HEAT

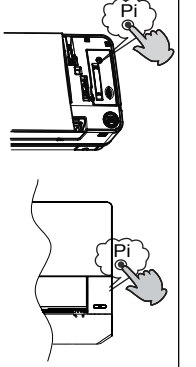

- İşte bu nedenle zamanlayıcı veya kuru modda çalıştırmak da mümkün değildir, sıcaklık ayarlarını ve fan hızını değiştirmek mümkün değildir.

Test çalışması:

Test çalıştırma anahtarı ile acil anahtar aynıdır.

- Oda sıcaklığı 16 °C'nin altında olduğunda deney çalışmasında bu anahtarı kullanın, normal çalışmalarda ise kullanmayın.
- saniyeden 5 fazla test işlem anahtarını basmaya devam edin. Eğer "Pi" İki kez ses duyduktan sonra, **anahtardan parmağınızı bırakın: Soğutma işlemi hava akış hızı "Hi" ile başlar.**

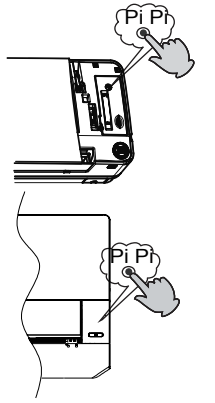

Pil yükleniyor

1 Pil kapağını kaldırın;



2 Gösterildiği gibi pilleri yerleştirin. 2 R-03 pil, anahtar sıfırlama (silindir); "-" Yükleme "+" / paralel olduğundan emin olun;



3 Pili takın ve yeniden kapağında koydu.

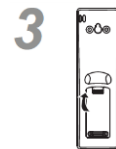

KULLANILAN SOĞUTUCU İLE İLGİLİ ÖNEMLİ BİLGİ

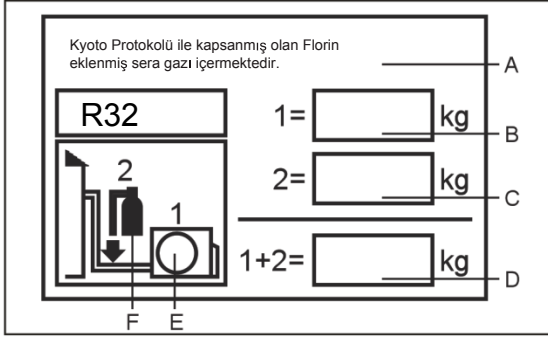

Bu ürün Kyoto Protokolü ile kapsanmış olan Florin eklenmiş sera gazı içermektedir. Atmosfere bırakmayınız. Soğutucu tipi:R32
GWP* değeri:675

GWP=global ısınma potansiyeli

Lütfen çıkmaz mürekkep ile doldurunuz,

- 1 ürünün fabrika soğutucu dolumu
- 2 sahada doldurulmuş ilave soğutucu miktarı ve
- 1+2 toplam soğutucu dolumu

soğutucu dolum etiketi ürün ile sunulmuştur. Doldurulmuş etiket ürün dolum limanının yakınlığı ile yapışık olmalıdır (ör: durdurma değeri kapağının içinde üzerine yapıştırılmalıdır).

A Kyoto Protokolü ile kapsanmış olan Florin eklenmiş sera gazı içermektedir.

B Ürünün fabrika soğutucu dolumu: ünite isim plakasına bakın

C sahada doldurulmuş olan ek soğutucu miktarı

D toplam soğutucu dolumu

E dış ünite

F dolum için soğutucu silindir ve manifold

MODELLER İÇİN AVRUPA DÜZENLEMELERİ UYGUNLUĞU

İklim: T1 Voltaj: 230 V

CE

Tüm ürünler aşağıdaki Avrupa hükümleri ile uyumludur:

- 2014/53/EU(RED)
- 2014/517/EU(F-GAS)
- 2009/125/EC(ENERGY)
- 2010/30/EU(ENERGY)
- 2006/1907/EC(REACH)

RoHS

Ürünler Avrupa parlamentosu ve konseyinin Elektriksel ve Elektronik Ekipmanında (EU RoHS Direktifi) Kesin Tehlikeli Maddelerin kullanımında sınırlamalar üzerindeki 2011/65/EU direktifindeki gereksinimleri yerine getirmiştir.

WEEE

Avrupa parlamentosunun 2012/19/EU direktifi ile uyumlu olarak tüketiciyi elektriksel ve elektronik ürünlerin atık gereksinimleri hakkında burada bilgilendiririz.



ATIM GEREKSİNİMLERİ:

Klima ürününüz bu işaret ile işaretlendi. Bunun anlamı elektriksel ve elektronik ürünlerin ayıklanmamış ev gereçleri atıkları ile karıştırılmaması gerektiği anlamındadır. Sistemi kendiniz sökmeyi denemeyiniz: klima sisteminin denemesi, soğutucunun, yağın ve diğer parçanın müdahalesi nitelikli bir kurucu tarafından ilgili yerli ve ulusal düzenlemeye göre yapılmalıdır. Klima tekrar kullanım, geri dönüşüm veya geri kurtarma için özelleştirilmiş müdahale tesisinde müdahale edilmelidir. Bu ürünün doğru olarak atıldığından emin olarak, çevre ve insan sağlığı için potansiyel negatif sonuçlardan kaçınmaya yardımcı olacaktır. Daha fazla bilgi için lütfen kurucu veya yerel makam ile irtibat kurunuz. Pil uzaktan kumandadan çıkartılmalı ve ilgili yerel ve ulusal kanun ile uyumlu olarak ayrı şekilde atılmalıdır.

Wi-Fi

- Kablosuz maksimum iletim gücü (20dBm)
- Kablosuz işletim frekansı gücü (2400-2483,5 MHz)

İç ünite Birim Kurulumu

Kurulum için Gerekli Araçlar

- Tornavida
- Kesici
- Demir testeresi
- Delik karot matkabı
- Somun anahtarı (17,19 ve 26mm)
- Gaz sızıntı algılayıcı veya sabunlu su çözeltisi
- Tork anahtarı (17mm,22mm,26mm)
- Boru kesici
- Genişletme cihazı
- Bıçak
- Şerit metre
- Rayba

Güç Kaynağı

- Fişi prize takmadan önce voltajı hatasız kontrol edin.
- Güç kaynağı ilgili isim plakasının ki ile aynıdır.
- Özel bir güç devresi kablosu kurun.
- Bir elektrik prizi güç kablosunun ulaşabileceği yer mesafesinde kurulmalı. Onu keserek kabloya uzatmayın

Kurulum Yeri Seçimi

- Yer, gövdenin yeterli şekilde desteklendiği yerde titreşime neden olmayan sağlam olmalı.
- Yer, ünitenin giriş ve çıkışında dağılmayan yer civarında ısı veya buhar tarafından oluşumundan etkilenmemeli.
- Yer, borunun dış ünite ile bağlandığı yerde kolay drenaj mümkün olmalı.
- Yer, soğuk havanın tamamen yayılabildiği bir oda.
- Yer, etrafında yeterli boş alanlı bir güç elektrik prizine yakın olmalı.
- Televizyonlar, radyolar, kablosuz aparatlar ve floresan lambalardan 1 m mesafede olmalı.
- Uzaktan kumandanın bir duvara sabitlenmesi durumunda, floresan lamba yandığında ünitenin sinyalleri alabilen bir yer olmalıdır.

İç ünitenin kurulumu için örnek resim

HFC'siz soğutucu R32'ya sahip modeller

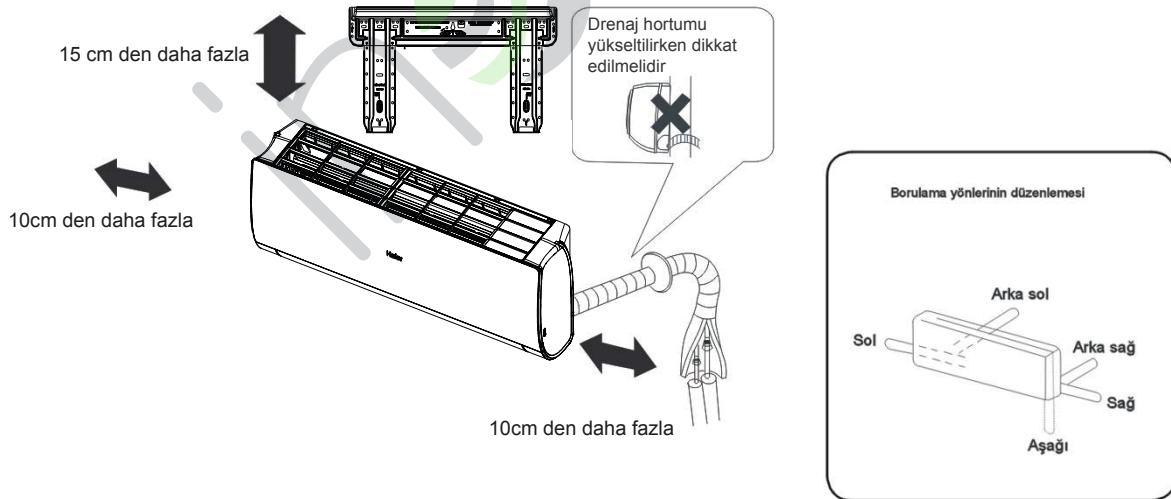

Eğer sol taraf drenaj borusu kullanıyorsanız, deliğin doğruca geçtiğinden emin olun.

İç ünite ve yer arasındaki mesafe 2 metreden fazla olmalı. Lütfen satın alınmış ürüne bakınız, yukarıdaki resim sadece size referans olması içindir.

İç ünite Kurulum

1 Askı Sacı Sabitlenmesi ve Duvar Deliğinin Pozisyonlanması

Askı Sacı ilk önce sabitlenirken:

1. Mahaldeki sütunlar veya kapı üstü söveleri üzerine dayalı olarak, duvara karşı uygun bir seviyelendirme levhası yerleştirilmelidir, sonra geçici olarak bir çivi ile levhayı sabitlenir.
2. Sacın uygun seviyesinden bir kez daha emin olun, levhanın merkezinin üstünden bir şahtül sarkıtarak, sonra levhayı çelik bağlama çivisi ile sağlamca bağlayın.
3. Bir şerit metre kullanarak duvar delik yerini bulun.

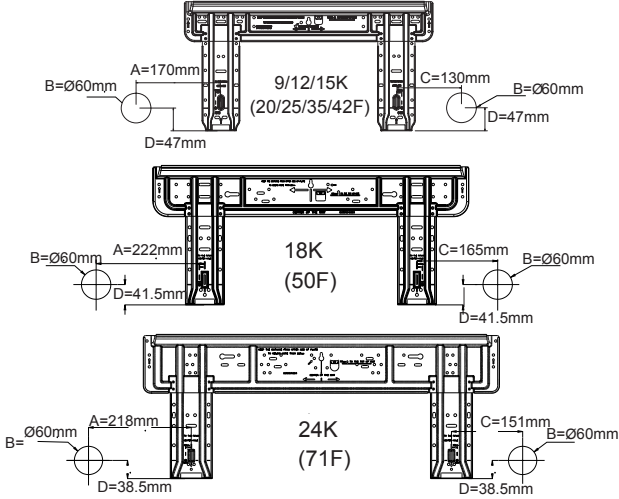

2 Duvarda bir Delik Açın ve Borulama Deliği Kapağını Sabitleyin

- 60 mm. çapında bir delik açın (dışarıya doğru azalan hafif meyilli)
- Borulama deliğini kurun ve onu kurulum sonrasında mastik çekin

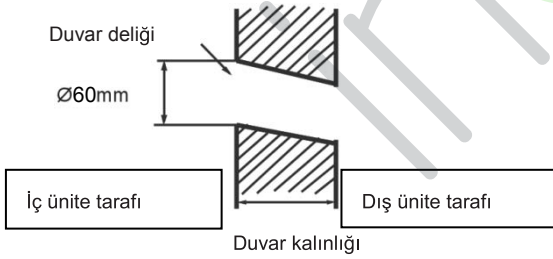

(Duvar deliği bölümü)  Borulama deliği borusu

3 İç Ünite Kurulumu

Boru Çizimi

[Arka borulama]

- İzoleli bakır boruları ve drenaj borusunun çekin, sonra onları yapışkan bant ile dıştan yapıştırın

[Sol, Sol-arka borulama]

- Yan borulama durumunda, bir kesici ile iç ünite boru çıkış kapağını kesin.
- Sol geri borulama durumunda, ısıtma yalıtım malzemeleri üzerinde işaretlenmiş olan sol arka borulama için deliğin işareti borulama yönüne göre boruları bükün.

1. Drenaj borusunu iç ünitenin ısı yalıtım malzemelerinin oyuğuna takın.
2. İç/Dış ünite elektrik kablosunu iç ünitenin arka tarafından takın ve onu ön taraftan dışarı çekin, sonra onları bağlayın.

3. Genişletme mührü yüzünü soğutucu yağ ve bağlama boruları ile kaplayın. Bağlantı parçasını ısı yalıtım malzemeleri ile yakın şekilde bağlayın, ve yapışkan bant ile sabitlendiğinden emin olun



- İç/dış elektrik kablosu ve drenaj hortumu koruyucu bant ile soğutucu borusu ile bağlanmalıdır.

[Diğer yön borulaması]

- Kesim, bir kesici ile, borulama yönüne göre borulama için kapak ve sonra duvar deliğinin pozisyonuna göre boruyu bükün. Bükme esnasında, boruları ezmemeye dikkat edin.
- İç/dış elektrik kablosunu bağlamadan önce bağlayın, ve sonra bağlanmış olanı özellikle bağlantı parçasının ısı yalıtımına çekin.

İç ünite gövdesi sabitleme:

- Ünite gövdesini bağlama levhasının üst çentiğine emin şekilde asın. Sabit bağlantısından emin olmak için gövdeyi yan yana taşıyın.
- Gövdeyi bağlama levhası üzerine sabitlemek için, alt taraftan meyilli şekilde kaldırın ve sonra dikey şekilde onu aşağı koyun.

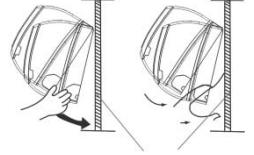

bağlama levhası

İç ünite gövdesinin indirilmesi:

- İç üniteyi indirirken, ellerinizi kullanarak çengelden ayırmak için gövdeyi kaldırın, sonra hafifçe gövdeyi yukarı yönde kaldırın ve birimi meyilli olarak bağlantı levhasında ayrılana kadar kaldırın.

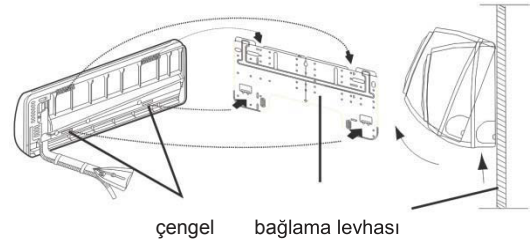

çengel bağlama levhası

4 İç / Dış Elektrik Kablosu Bağlantısı

Kablolama kapağının kaldırılması:

- İç ünitenin sağ alt köşesinde terminal kapağını kaldırın, sonra kablolama kapağını vidalarını kaldırarak çıkartın.

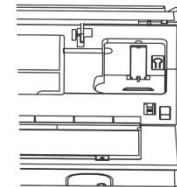

İç ünite kurduktan sonra kabloyu bağlarken:

1. Borunun hazır olduğu yerde oda kablosunun dışından duvar deliğinin içine takın.
2. Ön tarafta kabloyu dışarı çekin, ve bir düğüm yaparak kabloyu bağlayın.

İç ünite kurulumundan önce kabloyu bağlarken

- Kabloyu ünitenin arka tarafından takın, sonra ön taraftan dışarı çekin.
- Vidaları gevşetin ve kablo uçlarını tamamen terminal bloğu içine takın, sonra vidaları sıkın.
- Kabloların uygun şekilde takılıp sıkıldığından emin olmak için kabloları hafifçe çekin.
- Kablo bağlantısından sonra bağlanmış kabloyu kablolama kapağı ile sıkılaştırmakta asla hata yapmayın.

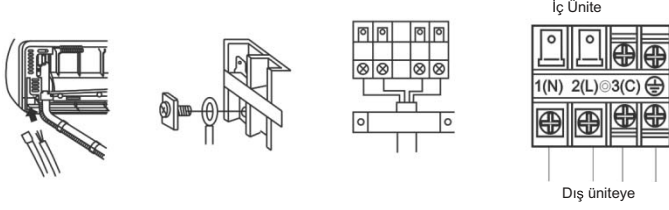

Not:

Kabloyu bağlarken, iç ve dış ünitenin terminal numaralarını dikkatli şekilde kontrol edin. Eğer kablolama doğru değil ise, uygun operasyon gerçekleştirilemez ve kalıcı hasara neden olur.

Bağlama kabloları	4G 1,0 mm ²
-------------------	------------------------

1. Üniteye giren güç kablosu hasarlanmış ise, profesyonel bir elektrikçi tarafından değiştirilmesi gereklidir. Bağlantı kablosu tipi H05RN-F veya H07RN-F.
2. Eğer PC paneli üzerindeki sigorta hasarlı ise, lütfen T.3.15A/250VAC (kapalı alan) tipi ile değiştirin.
3. Kablolama metodu yerel kablolama standardı ile uyumlu olmalıdır.
4. Kurulum sonrasında, elektrik fişi kolayca ulaşılabilir olmalıdır.
5. Bir kesici bağlanmış kablo içine takılmalıdır. Kesici tüm kutuplu olmalı ve onun iki temasları arasındaki mesafe 3mm den az olmamalıdır.

5 Güç Kaynağı Kurulumu

- Güç kaynağı sadece klima için kullanılmalıdır.
- Klimayı nemi bir ortama kurulması durumunda, lütfen bir topraklama sızıntı kesicisi kurunuz.
- Diğer yerlerde kurulum için, mümkün olduğunca bir devre kesici kullanın.

6 Borunun Kesme ve Geniştirme İşİ

- Boru kesme bir boru kesici ile yapılır ve çapaklar temizlenmelidir.
- Konik civata takıldıktan sonra, genişletme işi uygulanır.

	R410A için genişletme aracı	Konvansiyonel genişletme aracı	
	Kavrama tipi	kavrama tipi (rijit tip)	Kelebek somun tipi (imperyal tip)
A	0~0,5 mm	1,0~1,5 mm	1,5~2,0mm

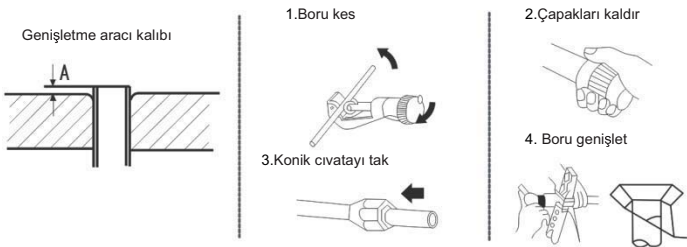

Doğru	Yanlış

7 Drenajda dikkat edilmesi gerekenler

- Lütfen drenaj hortumlarını aşağı yönde hatasız şekilde koyunuz.
- Lütfen aşağıda gösterildiği gibi drenaj yapmayınız.

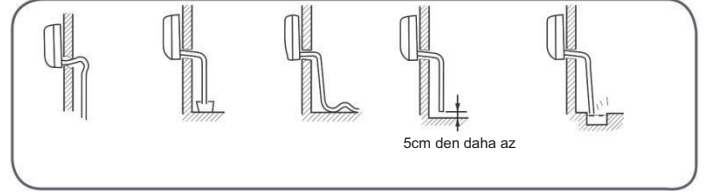

- Test için lütfen suyu iç ünitenin drenaj tavasına dökünüz, ve drenajın kesin şekilde dışa yapıldığından emin olun.
- Eklenmiş drenaj hortumunun bir oda içerisinde olması durumunda, lütfen ona başarılı şekilde ısı yalıtımı uygulayın.

8 İç Ünite Hata Kodları ve Açıklamaları

Kod göstergesi	Sorun tanımı	Analiz ve teşhis et
E1	Oda sıcaklığı sensör hatası	Hata Konnektör bağlantısı; Hata termistörü; Hatalı PCB;
E2	Eşanjör sensör hatası	
E4	İç EEPROM hatası	Hatalı EEPROM datası; Hatalı EEPROM; Hatalı PCB;
E7	İç ve dış üniteler arasında iletişim hatası	Kablolama hatası nedeniyle iç ünite - dış ünite sinyal iletimi hatası; Hatalı PCB;
E14	İç fan motoru arızalı	Fan motoru içindeki kablolu arızalanması nedeniyle operasyon arızası; fan motorunun giriş kablosu arızalanması nedeniyle operasyon arızası; arızalı iç ünite PCB si nedeniyle algılama hatası;

9 Kurulum ve Test Çalışması için kontrol







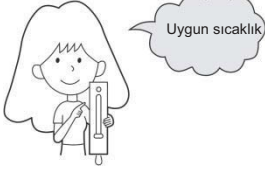
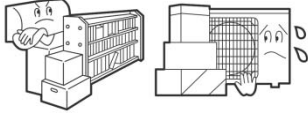

- Lütfen müşterilere kullanım kılavuzu boyunca nasıl çalıştırılacağını açıklayınız.

Test Çalışması için Ögelerin Kontrolü



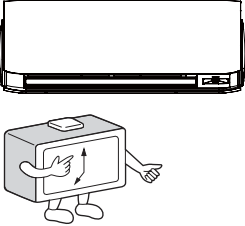

- Kutularda kontrol işareti ✓ koyun
- Boru bağlantısından gaz sızıntısı?
- Boru bağlantısının ısı yalıtımı?
- İçin ve dışın bağlantı kablolarının terminal bloğuna sağlam şekilde takıldı mı?
- İçin ve dışın bağlantı kablosu sağlam şekilde sabitlendi mi?
- Drenaj güvenli şekilde uygulandı mı?
- Topraklama hattı güvenli şekilde bağlandı mı?
- İç ünite güvenli şekilde sabitlendi mi?
- Güç kaynağı çıkış voltajı ölçüldü mü ve sağlıklı mı?
- Anormal bir gürültü var mı? Lambalar normal şekilde yanıyor mu?
- Soğutma ve ısıtma (ısı pompasında) normal olarak uygulandı mı?
- Oda sıcaklığı düzenleyici operasyonu normal mi?

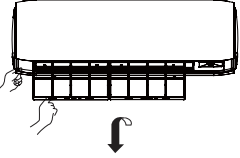
Bakım

Klimanın Akıllı Kullanımı için

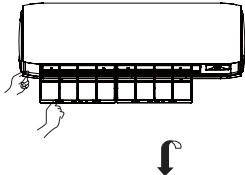
<p>Uygun oda sıcaklığı ayarı</p>  <p>Uygun sıcaklık</p>	<p>Hava giriş ve çıkışı engellemeyin</p> 	<p>Uzaktan kumanda</p>  <p>Su kullanmayın, kontrolörü bir kuru bez ile silin. Cam temizleyici veya kimyasal bez kullanın.</p>	<p>İç Ünite</p>  <p>Klimayı kuru ve yumuşak bir bez ile temizleyin. Ciddi lekeler için su ile seyreltilmiş bir nötr deterjan kullanın. Silme öncesi bezin suyunu sıkın, sonra bez deterjanı tamamen silin.</p>
<p>Çalışma esnasında kapıları ve pencereleri kapatın</p>  <p>Soğutma esnasında güneşin perde ve kepek ile doğrudan temasından sakının</p>	<p>Zamanlayıcıyı etkili şekilde kullanın</p> 	<p>Temizlik için aşağıdakini kullanmayınız.</p>  <p>Gazolin, benzin, tiner veya temizleyici ünitenin kaplamasına hasar verebilir.</p>	 <p>40 °C (104 °F) üzerinde sıcak su renk solmasına veya deformasyona neden olabilir.</p>
<p>Eğer ünite uzun bir dönem kullanılmayacak ise, ana güç tedariki anahtarını kapatın</p> 	<p>Hava deliklerini etkili şekilde kullanın</p> 	<p>Hava filtresi temizliği</p> <ol style="list-style-type: none">1. 5s kısmen paneli yükseltmek için "SMART" düğmesine basın2. Elle panelini açın ve bir tutucu ile paneli destekleyin3. Filtreyi kaldırın4. Filtreyi temizleyin5. Filtre takın6. Tutucusunu çıkarın ve paneli kapatın7. "SMART" düğmesine uzun süre bastığınızda, panel otomatik olarak kapanabilir ve kapalı olacaktır.  <p>Her iki haftada bir</p>	

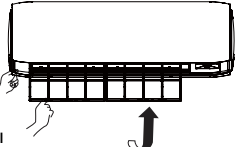
Hava Temizleme Filtresi Değişimi

<p>1. Giriş Izgarası Aç Giriş izgarasına iç 5s kısmen paneli yükseltmek için "SMART" düğmesine basın</p> <p>2. Standart hava filtresi çıkartılması Filtreyi serbest bırakmak için topuzu hafifçe yukarı kaydırın, sonra onu çekin.</p>  <p>Eski Hava Temizleme Filtresi Sökülmesi</p> 	<p>4. Standart hava filtresi eklemesi (Gerekli kurulum)</p> <p>DİKKAT: Fotokatalizör hava temizleyici filtrenin beyaz tarafı dışarı bakar, ve siyah tarafı da üniteye bakar. Bakteri yok etme orta hava temizleme filtresinin yeşil tarafı dışa bakar, ve beyaz taraf üniteye bakar.</p> <p>5. Giriş Izgara Kapatılması "SMART" düğmesine uzun süre bastığınızda, panel otomatik olarak kapanabilir ve kapalı olacaktır.</p> <p>NOT:</p> <ul style="list-style-type: none">• Foto katalizör hava temizleyici filtre sabitlenmiş zamanda solarize olurlar. Normal ailede, her 6 ayda bir solarize olurlar.• Bakteri yok etme orta hava temizleyici filtre uzun bir süre kullanılacaktır, değiştirmeye gerek yoktur. Fakat onları kullanma periyodunda, elektrikli süpürge kullanarak veya hafifçe sallayarak tozlarından arındırmalısınız, aksi durumda, performansı etkilenecektir.• Filtreyi uzun dönem kullanmayı bıraktığınızda doğrudan güneş ışığından sakınmak için lütfen bakteri yok etme orta hava temizleme filtresini serin ve kuru koşullarda tutunuz, aksi durumda sterilizasyon yeteneği azalacaktır.	
<p>3. Hava Temizleme Filtresi Takılması Hava temizleme filtresi uygulamalarını sağ ve sol filtre çerçevelerine koyun.</p> 		

Dikkat!



UYARI

Kurulum için Lütfen Yetkili Servisi arayınız. Uygunsuz çalışmanın elektrik şoku, yangın, su sızıntısına neden olması nedeniyle lütfen klimayı lütfen kendiniz kurmayınız.



UYARI

Yanık-küçük bulgu gibi anormallik olduğunda, derhal operasyon butonunu durdurun ve satış birimi ile irtibat kurun.
KAPAT

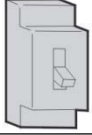

OFF



SIKI UYGULAMA

Bir devre kesicili özel bir güç kaynağı kullanın.

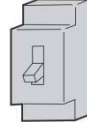

Drenajın uygun kurulumunu güvenli şekilde kontrol edin



SIKI UYGULAMA

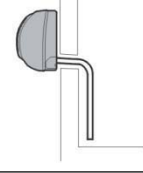

Güç tedarigi kablosunu tamamen prize bağlayın



SIKI UYGULAMA

Uygun voltaj kullanın



SIKI UYGULAMA

1. Uzatılmış veya yarı yolda bağlanmış olan güç tedarigi kablosu kullanmayın
2. Ünitenin etrafında muhtemelen yanıcı gaz sızıntısı olabilecek yerde kurmayınız.
3. Buhar veya yağ dumanına maruz kalmış birimi almayınız.



YASAKLAMA

Güç tedarigini bir yığın şeklinde kullanmayınız.



YASAKLAMA

Güç tedarik kablosunu hasara uğratmamaya çalışın



YASAKLAMA

Üçüncü şahıslar tarafından ünitelere darbe nitelikli hareketler uygulanmamalıdır.



YASAKLAMA

Makineyi güç tedarik kablosunun bağlantısını keserek ve dahası şekilde durdurup başlatmayın.



YASAKLAMA

Hava akışını doğrudan insanlara yönlendirmeyin, özellikle bebeklere veya yaşlılara.



YASAKLAMA

Kendiniz tamir etmeyi veya yeniden yapılandırmayı denemeyiniz.



Topraklama kablosunu bağlayınız.

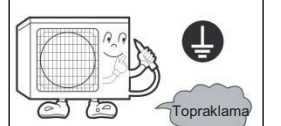

Topraklama



UYARI

Gıda depolaması, sanat işi, hassas ekipman, bitki yetiştirme veya tarım için kullanmayınız.

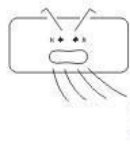

YASAKLAMA

İç mahaldeki temiz hava ihtiyacı için mahali arada havalandırınız.



SIKI UYGULAMA

Anahtarları ıslak el ile çalıştırmayınız.

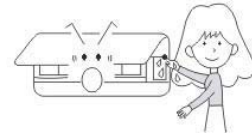

YASAKLAMA

Üniteyi bir şömine veya benzeri ısı yayan kaynakların yakınına kurmayınız.

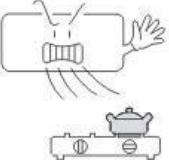

YASAKLAMA

Kurulum konsolunun sağlamlığını kontrol ediniz.

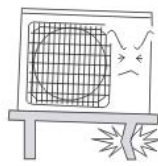

YASAKLAMA

Temizlemek için ünite üzerine su dökmeyiniz.

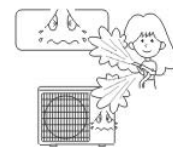

YASAKLAMA

Hayvanları veya bitkileri doğrudan hava akışı karşısına koymayın

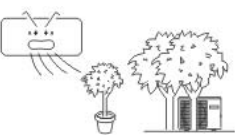

YASAKLAMA

Ünite karşısına herhangi bir nesne koymayın veya üzerine tırmanmayınız.



YASAKLAMA

Ünite üzerine çiçek saksısı veya su konteynırları yerleştirmeyiniz.





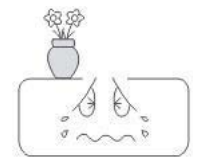

YASAKLAMA



Sorun Giderme

Servise danışmadan önce, aşağıdaki listeyi kontrol edin.

	Olgu	Neden veya kontrol noktaları
Normal Performans denetimi	Sistem yeniden başlamıyor 	<ul style="list-style-type: none">• Ünite durduğunda, sistemi koruması için 3 dakika kadar derhal yeniden başlamayacaktır.• Elektrik fişi çıkartıldığında ve yeniden takıldığında, koruma devresi klimayı korumak için 3 dakika çalışacaktır.
	Ses duyuldu 	<ul style="list-style-type: none">• Ünite çalışması veya durmasında, bir hışırtı veya ılık sesi duyulabilir. Ünite ilk başladıktan 2-3 dakika sonra bu sesin duyulması normaldir. (Bu ses soğutucunun sisteme akışı dolayısıyla duyulur.)• Ünite operasyonu esnasında, bir çatlama sesi duyulabilir. Bu ses sıcaklık değişimi nedeniyle plastik malzemenin genişlemesinden oluşur.• Ünite çalışmasında hava akışından yüksek seviyede bir ses varsa, hava filtresi çok kirli olabilir.
	Kokular oluşumu	<ul style="list-style-type: none">• Bunun nedeni içerideki mobilya, boya, sigara kokusunun gibi iç havadan sistemin içerideki havayı çevirmesi nedeniyle.
	Sis veya buhar dışarı üflendi. 	<ul style="list-style-type: none">• SOĞUTMA veya KURUTMA operasyonları esnasında, Bu ani soğutma nedeniyle iç ünite iç alanın havasının buharını üflebilir.
	Kuru modda, fan hızı değiştirilemez.	<ul style="list-style-type: none">• KURUTMA modunda oda sıcaklığı ayarı 2 °C olduğunda, ünite FAN ayarı olmaksızın çalışacaktır. Aralıklı olarak DÜŞÜK hız sıcaklıktan daha düşük olur.
Çoklu kontrol		<ul style="list-style-type: none">• Güç kablosu takıldı mı?• Bir güç arızası var mı?• Sigorta yanmış mı?
	Zayıf soğutma 	<ul style="list-style-type: none">• Hava filtresi kirli mi? Normal olarak her 15 günde bir temizlenmelidir.• Giriş ve çıkış borusunda herhangi bir engel var mı?• Sıcaklık doğru ayarlandı mı?• Açık bırakılmış herhangi kapılar veya pencereler var mı?• Soğutma operasyonu esnasında pencereden doğrudan herhangi bir güneş ışığı var mı? (Perde kullanın)• Soğutma operasyonu esnasında çok fazla ısı kaynağı veya çok fazla insan var mı?

Dikkat

• Klimanın havalandırma ızgarasını engellemeyin veya kapatmayın. Parmağınızı veya herhangi bir diğer bir şeyleri giriş/çıkış ve salınım hava deliğine koymayın.

• Bu ürün algılamaya yada zihinsel yeteneğe sahip olanlar (çocuklar dahil), yada bilgi ve tecrübe yetersizliğine sahip olanlar tarafından kendi güvenliklerinden sorumlu olan kişinin nezaretinde yada eğitim vermesi olmadıkça bu cihazı kullanamazlar. Çocukların cihaz ile oynamadıklarından emin olmak için denetimde olmaları gereklidir.

Spesifikasyonlar

• Soğutucu devre sızıntıya dayanıklıdır.

Makine aşağıdaki durumlarda uygulanabilir

1. Uygulanabilir ortam sıcaklığı aralığı:

Soğutma	İç mekan	Maksimum:D.B/W.B 35 °C /24°C Minimum:D.B/W.B 21 °C /15 °C
	Dış mekan	Maksimum:D.B/W.B 43 °C /26 °C Minimum: D.B -20 °C
Isıtma	İç mekan	Maksimum:D.B 27 °C Minimum: D.B 10 °C
	Dış mekan	Maksimum:D.B/W.B 24 °C /18 °C Minimum:D.B -15 °C
	Dış mekan (ÇEVİRİCİ)	Maksimum:D.B/W.B 24 °C /18 °C Minimum:D.B -20 °C

2. Eğer güç tedarik kablosu hasarlanmış ise, pr ofesyonel bir elektrikçi tarafından değiştirilmesi gereklidir.

3. Eğer PC paneli üzerinde iç ünitenin sigortası arızalanmış ise, lütfen T. 3.15A/ 250V tipi ile değiştirin Eğer dış ünitenin sigortası arızalanmış ise, lütfen T.25A/250V tipi ile değiştirin

4. Kablolama metodu yerel kablolama standardı ile uyumlu olmalıdır.

5. Kurulum sonrasında, elektrik fişi kolayca ulaşılabilir olmalıdır.

6. Tükenmiş pil uygun şekilde atılmalıdır.

7. Cihazın genç çocuklar veya sakat çocuklar tarafından denetim altında olmadan kullanılması için tasarlanmamıştır.

8. Genç Çocukların cihaz ile oynamadıklarından emin olmak için denetimde olmaları gereklidir.

9. Lütfen güç tedarik fişine uyan uygun bir priz kullanınız.

10. Güç fişi ve bağlantı kablosu yerel standartları elde etmiş olmalı.

11. Üniteleri korumak için, lütfen önce üniteyi kapatınız ve en az 30 saniye sonra gücü kesiniz.

Haier

Adress:No.1 Haier Yolu, Yüksek-Teknoloji Bölgesi, Qingdao

266101 Çin H. C İrtibat: TEL +886-532-8893-7937

URL: www.haierhvac.eu



Παρακαλούμε διαβάστε προσεκτικά τα μέτρα προφύλαξης που βρίσκονται στον παρόν εγχειρίδιο πριν θέσετε σε λειτουργία τη μονάδα.



Αυτή η συσκευή είναι γεμάτη με R32.

Φυλάξτε αυτό το εγχειρίδιο σε ένα σημείο όπου ο χρήστης θα μπορεί να το βρει εύκολα.

ΠΡΟΕΙΔΟΠΟΙΗΣΗ:

- Μην χρησιμοποιείτε άλλα μέσα για να επιταχύνετε τη διαδικασία απόψυξης ή τη διαδικασία καθαρισμού εκτός από εκείνα που συστήνει ο κατασκευαστής.
- Η συσκευή πρέπει να βρίσκεται σε ένα δωμάτιο που δεν θα υπάρχουν θερμαντικές πηγές συνεχούς λειτουργίας (για παράδειγμα: πηγή με ανοικτή φλόγα, συσκευή αερίου και υγραερίου ή ηλεκτρική θερμάστρα εν λειτουργία).
- Μην τρυπάτε και μην καίτε.
- Θα πρέπει να γνωρίζετε ότι τα ψυκτικά μέσα μπορεί να βγάζουν μια οσμή.
- Η συσκευή πρέπει να εγκατασταθεί, να τοποθετηθεί και να λειτουργεί σε ένα δωμάτιο με εμβαδόν μεγαλύτερο από 1,2m².
- Εάν το καλώδιο τροφοδοσίας έχει υποστεί ζημιά, πρέπει να αντικατασταθεί άμεσα από τον κατασκευαστή ή τον αντιπρόσωπο σέρβις ή από παρόμοιο εξειδικευμένο προσωπικό, προκειμένου να αποφευχθεί ο τυχόν κίνδυνος.
- Αυτή η συσκευή μπορεί να χρησιμοποιηθεί από παιδιά ηλικίας 8 ετών και άνω, από άτομα με περιορισμένες φυσικές, αισθητήριες ή διανοητικές ικανότητες ή από άτομα με έλλειψη εμπειρίας και γνώσεων εφόσον παρακολουθούνται από άλλο άτομο και τους έχουν δοθεί οι οδηγίες χρήσης της συσκευής με ασφαλή τρόπο και έχουν κατανοήσει τους σχετικούς κινδύνους. Τα παιδιά δεν πρέπει να παίζουν με τη συσκευή. Ο καθαρισμός και η συντήρηση δεν πρέπει να πραγματοποιείται από παιδιά χωρίς επίβλεψη.
- Η μέθοδος καλωδίωσης θα πρέπει να είναι σύμφωνη με το τοπικό πρότυπο καλωδίωσης.
- Ο τύπος σύνδεσης καλωδίων είναι H07RN-F.
- Όλα τα καλώδια πρέπει να έχουν το ευρωπαϊκό πιστοποιητικό γνησιότητας. Εάν, κατά τη διάρκεια της εγκατάστασης πρέπει να κοπούν τα καλώδια σύνδεσης, τότε θα πρέπει να εξασφαλίζεται ότι το καλώδιο γείωσης θα είναι το τελευταίο που θα πρέπει να κοπεί.
- Ο διακόπτης κυκλώματος του κλιματιστικού θα πρέπει να είναι ολοπολικός διακόπτης, και η απόσταση μεταξύ των δύο επαφών του δεν θα πρέπει να είναι λιγότερη από 3mm. Τα ίδια τέτοια μέσα για την αποσύνδεση πρέπει να ενσωματωθούν και στην καλωδίωση.
- Βεβαιωθείτε ότι η εγκατάσταση γίνεται σύμφωνα με τους τοπικούς κανονισμούς καλωδίωσης και από εξειδικευμένους επαγγελματίες.
- Βεβαιωθείτε ότι η σύνδεση της γείωσης είναι σωστή και αξιόπιστη.
- Ένας διακόπτης γείωσης με προστασία διαρροής και ένας ασφαλειοδιακόπτης θα πρέπει να εγκατασταθούν.
- Μην χρησιμοποιείτε διαφορετικό ψυκτικό μέσο από εκείνο που αναγράφεται στην εξωτερική μονάδα (R32) κατά την εγκατάσταση, τη μετακίνηση ή την επισκευή. Χρησιμοποιώντας άλλα ψυκτικά μπορεί να προκληθούν προβλήματα ή βλάβες στη συσκευή και πιθανοί τραυματισμοί .



Αυτή η συσκευή περιέχει μια λάμπα UV-C.

ΠΡΟΕΙΔΟΠΟΙΗΣΗ

- Διαβάστε τις οδηγίες συντήρησης πριν ανοίξετε τη συσκευή.
- Ο ερεθισμός των ματιών ή του δέρματος μπορεί να προκύψει από την έκθεση από την είσοδο του άνω αέρα και το εσωτερικό μέρος. Κατά τη λήψη και τοποθέτηση του φίλτρου αέρα για συντήρηση, βεβαιωθείτε ότι η τροφοδοσία έχει διακοπεί πριν πλησιάσετε το προϊόν.
- δ) Τα φράγματα UV-C που φέρουν το σύμβολο κινδύνου υπεριώδους ακτινοβολίας δεν πρέπει να αφαιρούνται.
- Οι συσκευές που προφανώς έχουν υποστεί ζημιά δεν πρέπει να λειτουργούν.
- Μην χρησιμοποιείτε λαμπτήρες UV-C έξω από τη συσκευή.
- Η συσκευή πρέπει να αποσυνδεθεί από το τροφοδοτικό πριν από την αντικατάσταση ή τον καθαρισμό ή άλλη συντήρηση της λάμπας UV-C.
- Ο τύπος λαμπτήρα UV-C είναι 0011012908.
- Τα μπροστινά πάνελ που φέρουν το σύμβολο κινδύνου υπεριώδους ακτινοβολίας που έχουν ακτινοβολία UV-C είναι εφοδιασμένα με διακόπτη για να διακόψουν την τροφοδοσία των λαμπτήρων UV-C για την ασφάλειά σας. Μην υπερβαίνετε το διακόπτη της αίθουσας με μαγνήτη και άλλο παρόμοιο υλικό.
- Πριν ανοίξετε τα μπροστινά πάνελ που φέρουν το σύμβολο κινδύνου υπεριώδους ακτινοβολίας για τη διεξαγωγή συντήρησης του χρήστη, συνιστάται να αποσυνδέσετε το ρεύμα.
- ια) Εάν η λυχνία UV-C έχει υποστεί ζημιά, πρέπει να αντικατασταθεί από τον κατασκευαστή, τον αντιπρόσωπό της ή από παρόμοια εξειδικευμένα άτομα για να αποφευχθεί ο κίνδυνος.
- Ι) Αθέλητη χρήση της συσκευής ή ζημιά στο περίβλημα μπορεί να οδηγήσει σε διαφυγή επικίνδυν ακτινοβολίας UV-C. Η ακτινοβολία UV-C μπορεί, ακόμη και σε μικρές δόσεις, να προκαλέσει βλάβη στα μάτια και το δέρμα.

Περιεχόμενα

ΜΕΡΗ ΚΑΙ ΛΕΙΤΟΥΡΓΙΕΣ	1
ΛΕΙΤΟΥΡΓΙΑ	2
ΕΓΚΑΤΑΣΤΑΣΗ ΕΣΩΤΕΡΙΚΗΣ ΜΟΝΑΔΑΣ	11
ΣΥΝΤΗΡΗΣΗ	14
ΠΡΟΦΥΛΑΞΕΙΣ	15
ΕΠΙΛΥΣΗ ΠΡΟΒΛΗΜΑΤΩΝ	16

inSens

Εξαρτήματα και Χρήση

■ Περιγραφή λειτουργίας Wi-Fi

Το διάγραμμα αρχιτεκτονικής του συστήματος

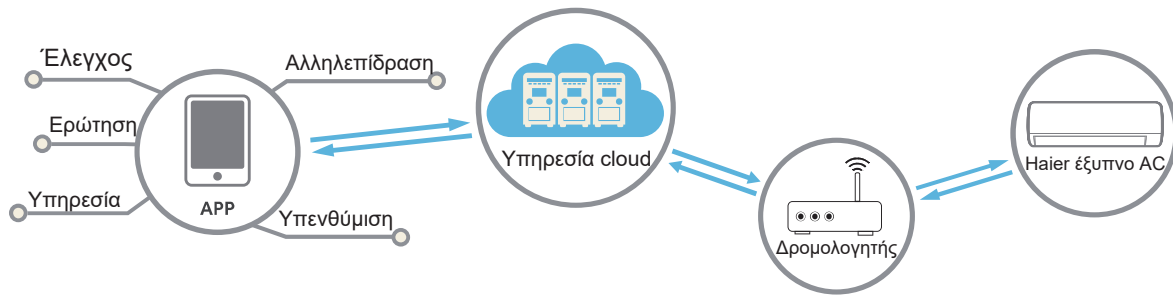

Το περιβάλλον της εφαρμογής

Απαιτείται χρήση smartphone και ασύρματου router για την λειτουργία της εφαρμογής. Το ασύρματο router πρέπει να μπορεί να συνδεθεί στο Διαδίκτυο.

Το smartphone πρέπει να έχει λειτουργικό IOS ή Android:



Το σύστημα IOS υποστηρίζεται από την έκδοση IOS9.0 και έπειτα



Το σύστημα Android υποστηρίζεται από την έκδοση Android 5.0 και έπειτα

Μέθοδος προσαρμογής

Σαρώστε τον παρακάτω κωδικό QR για να κατεβάσετε την εφαρμογή «hOn».

Άλλες επιλογές λήψης Παρακαλούμε αναζητήστε την εφαρμογή hOn στο:

- App Store (για IOS)
- Google Play (για Android)
- Huawei AppGallery (Android)



Αφού κατεβάσετε την εφαρμογή, παρακαλούμε πραγματοποιήστε εγγραφή, συνδέστε το κλιματιστικό και διαχειριστείτε τη συσκευή σας χρησιμοποιώντας τη hOn. Παρακαλούμε ανατρέξτε εντός της εφαρμογής στην ενότητα HELP (Βοήθεια) για περισσότερες πληροφορίες σχετικά με την εγγραφή, τη σύνδεση της μονάδας, και άλλες διεργασίες.

Μέρη και Λειτουργίες

■ Εσωτερική Μονάδα

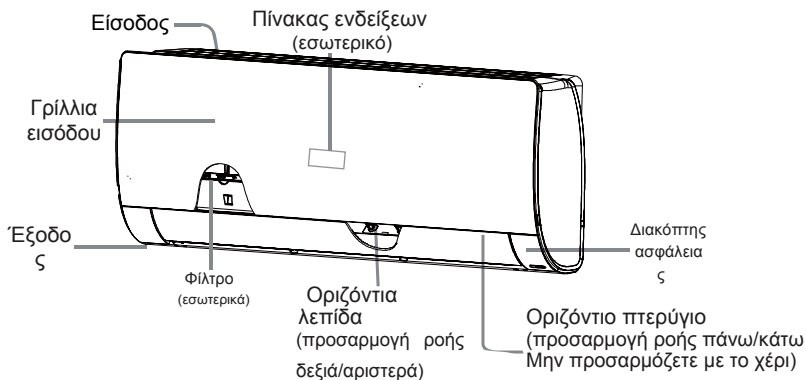

Η πραγματική γρίλιες εισόδου μπορεί να διαφέρουν από τις εικονιζόμενες στο εγχειρίδιο ανάλογα με το τύπο του προϊόντος που αγοράστηκε

Οθόνη απεικόνισης

-
- 1 Οπή λήψης σήματος
 - 2 HEAT (ΘΕΡΜΑΝΣΗ) ένδειξη
 - 3 DRY (ΞΗΡΗ) ένδειξη
 - 4 HEALTH (ΥΓΙΕΙΝΗ) ένδειξη
 - 5 COOL (ΨΥΞΗ) ένδειξη
 - 6 Θερμοκρασία Περιβάλλοντος ένδειξη
 - 7 Wi-Fi ένδειξη
 - 8 SENSOR (ΑΙΣΘΗΤΗΡΑΣ) ένδειξη

Όταν λαμβάνεται το σήμα του τηλεχειριστηρίου, εμφανίζεται η καθορισμένη θερμοκρασία.

Οθόνη ένδειξης

-
- 1 Δέκτης απομακρυσμένου σήματος (Ένας χαρακτηριστικός ήχος παράγεται όταν λαμβάνεται ένα σήμα από το τηλεχειριστήριο.)
 - 2 Λυχνία ένδειξης ενεργείας (Ανάβει όταν ξεκινάει η μονάδα.)
 - 3 Λυχνία του τρόπου Timer (Ανάβει όταν η λειτουργία επιλέγεται.)
 - 4 Λυχνία του τρόπου λειτουργίας Operation mode indicator (Ανάβει όταν ο συμπιεστής είναι σε λειτουργία.)
 - 5 Wi-Fi ασύρματη πιστότητα

■ Τηλεχειριστήριο

Εξωτερική πλευρά του τηλεχειριστηρίου

-
- 1 ECOPILOT μπουτόν
 - 2 DRY μπουτόν
 - 3 COOL μπουτόν
 - 4 TEMP μπουτόν
 - 5 ON/OFF
 - 6
 - 7
 - 8
 - 9
 - 10
 - 11
 - 12
 - 13
 - 14 FAN (ANEMΙΣΤΗΡΑΣ) μπουτόν
 - 15 QUIET μπουτόν
 - 16 HEAT μπουτόν
 - 17 ECO μπουτόν
5. Μπουτόν ON/OFF
 6. Εμφάνιση κατάστασης της κάθε λειτουργίας
 7. Ένδειξη Λειτουργίας
 8. WIFI και CLOCK (ΡΟΛΟΪ) ένδειξη
 9. TEMP (ΘΕΡΜΟΚΡΑΣΙΑ) ένδειξη
 10. Ένδειξη Υγρασίας
 11. FAN SPEED (TAXYTHTA ANEMΙΣΤΗΡΑ) ένδειξη
 12. SWING (ΠΕΡΙΣΤΡΟΦΗ) ένδειξη Ένδειξεις Περιστροφής Πάνω/Κάτω και Δεξιά/Αριστερά
 13. TIMER ON (ΧΡΟΝΟΣ ON) ένδειξη TIMER OFF (ΧΡΟΝΟΣ OFF) ένδειξη CLOCK ένδειξη
 14. FAN (ANEMΙΣΤΗΡΑΣ) μπουτόν
 15. QUIET μπουτόν
 16. HEAT μπουτόν
 17. ECO μπουτόν

1. ECOPILOT μπουτόν
2. DRY μπουτόν
Χρησιμοποιείτε για να ενεργοποιηθεί η DRY λειτουργία.
3. COOL μπουτόν
Χρησιμοποιείτε για να ενεργοποιηθεί η λειτουργία COOL.
4. TEMP μπουτόν
Χρησιμοποιείτε για την αλλαγή της Θερμοκρασίας

"ΣΗΜΕΙΩΣΗ:

- Η ένδειξη Υγρασία δεν παρέχεται σε κάποια μοντέλα.
- Εάν το μοντέλο που αγοράσατε έχει WIFI λειτουργία, πατήστε το πλήκτρο "ON/OFF" για 5 δευτερόλεπτα ώστε να εκπέμψει το WIFI σήμα σύνδεσης. Μόλις ακουστεί το σήμα σύνδεσης, η ένδειξη APP θα σας δείξει πως να το δεσμεύσετε.

■ Εξωτερική Μονάδα

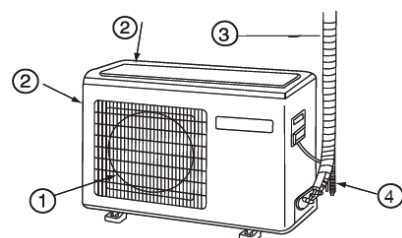

- 1 ΕΞΟΔΟΣ
- 2 ΕΙΣΟΔΟΣ
- 3 ΣΥΝΔΕΣΗ ΣΩΛΗΝΩΣΕΩΝ ΚΑΙ ΗΛΕΚΤΡΙΚΩΝ ΚΑΛΩΔΙΩΣΕΩΝ
- 4 ΣΩΛΗΝΑΣ ΑΠΟΣΤΡΑΓΓΙΣΗΣ

Λειτουργία

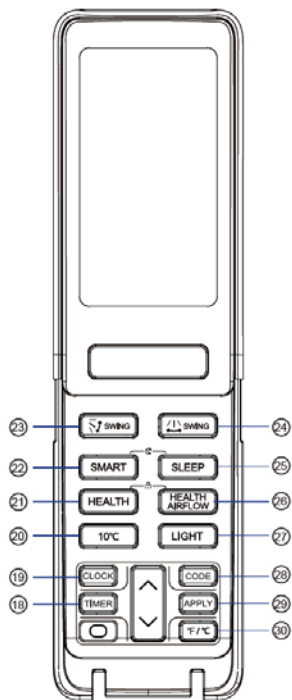

18. TIMER μπουτόν
19. CLOCK μπουτόν
20. 10 °C μπουτόν για ενεργοποίηση ειδικής λειτουργίας θέρμανσης: Διατήρηση της θέρμανσης στους 10 βαθμούς (αξιόλογο για RS)
21. HEALTH μπουτόν
22. SMART (ΕΞΥΠΝΟ) μπουτόν Χρησιμοποιείται για να ενεργοποιηθεί η SMART λειτουργία (Αυτή η λειτουργία δεν είναι διαθέσιμη σε κάποια μοντέλα).
23. SWING πάνω/κάτω μπουτόν
24. SWING δεξιά/αριστερά μπουτόν
25. SLEEP (ΥΠΝΟΣ) μπουτόν
26. HEALTH AIRFLOW μπουτόν
27. LIGHT (ΦΩΣ) μπουτόν Έλεγχος φωτισμού και κατάσβεσης της LED ένδειξης στον εσωτερικό πίνακα.
28. CODE (ΚΩΔΙΚΟΣ) μπουτόν Α-β κεραίας
29. APPLY (ΕΦΑΡΜΟΓΗ) μπουτόν
30. °F/°C μπουτόν

Σημείωση:

1. SMART+SLEEP: Όταν η λειτουργία ανίχνευσης φωτός είναι ενεργοποιημένη, η συσκευή θα είναι σε λειτουργία. Εάν η συσκευή ανιχνεύσει ότι το εσωτερικό φως είναι αδύναμο (χαμηλότερο από την τιμή ρύθμισης) για αρκετά λεπτά, η λειτουργία ανίχνευσης φωτός λειτουργεί αυτόματα. Εάν η συσκευή δεν ανιχνεύει τις κινήσεις των ανθρώπων για 20 λεπτά, στη διάρκεια της οποίας το φως είναι πιο αδύναμο από την τιμή της ρύθμισης, θα τεθεί αυτόματα σε λειτουργία "SMART+SLEEP". Η συσκευή θα λειτουργεί σύμφωνα με την κατάσταση λειτουργίας ύπνου. (Δείτε το "SLEEP" λειτουργική δραστηριότητα στη Σελίδα 7)

Προϋποθέσεις για να βγείτε από:

- 1) Η συσκευή ανιχνεύει ότι το εσωτερικό φως είναι δυνατότερο από την τιμή της ρύθμισης για 20 λεπτά.
- 2) Η συσκευή είναι στην ένδειξη 8 ώρες στο "SMART+SLEEP".
- 3) Η λειτουργία "ΦΩΤΟ ΑΙΣΘΗΤΗΡΑΣ" είναι απενεργοποιημένη.

Όταν ισχύει κάποια από τις παραπάνω προϋποθέσεις, τότε η συσκευή θα βγει από τη λειτουργία "SMART+SLEEP". Μόλις βγει από την κατάσταση "SMART+SLEEP", η συσκευή θα επαναλειτουργήσει υπό το καθεστώς λειτουργίας το οποίο είχε αρχικά οριστεί με το τηλεχειριστήριο.

Σημείωση: 1) Η λειτουργία αυτή δεν είναι διαθέσιμη στη "AIR SUPPLY" κατάσταση.

- 2) Η λειτουργία αυτή δεν είναι διαθέσιμη στη "SLEEP" κατάσταση.

- 3) Όταν είναι στη When it is in the "REMOTE SLEEP" κατάσταση ή είναι ενεργοποιημένη η "TIMER" κατάσταση, η συσκευή θα βγει από τη κατάσταση αυτή.

- 4) Οι πηγές φωτισμού όπως τα εσωτερικά φώτα και το LED φως για την TB, καθώς οι συχνές μετακινήσεις των οικόσπιτων ζώων θα επηρεάσουν αυτή τη λειτουργία.

2. Πατήστε "HEALTH" + "HEALTH AIRFLOW" ταυτόχρονα για να ενεργοποιήσετε και να ακυρώσετε την "ΚΛΕΙΔΩΜΕΝΗ" function ().

■ Ρύθμιση CLOCK (Ρολογιού)

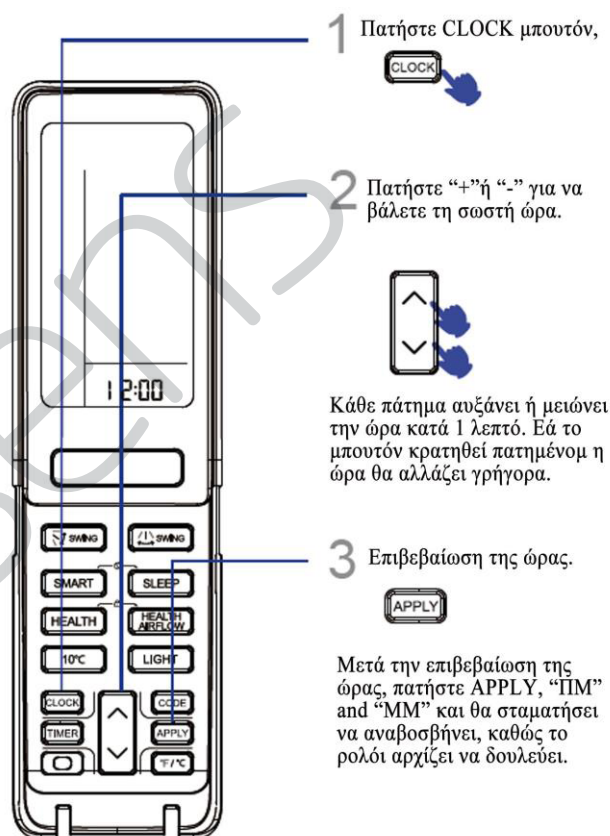

1 Πατήστε CLOCK μπουτόν,



2 Πατήστε "+" ή "-" για να βάλετε τη σωστή ώρα.

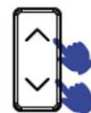

Κάθε πάτημα αυξάνει ή μειώνει την ώρα κατά 1 λεπτό. Εάν το μπουτόν κρατηθεί πατημένο η ώρα θα αλλάξει γρήγορα.

3 Επιβεβαίωση της ώρας.



Μετά την επιβεβαίωση της ώρας, πατήστε APPLY, "ΠΜ" and "ΜΜ" και θα σταματήσει να αναβοσβήνει, καθώς το ρολόι αρχίζει να δουλεύει.

Σημείωση:

Η απόσταση μεταξύ της κεφαλής μετάδοσης του σήματος και της οπής του δέκτη θα πρέπει να είναι στα 7 μέτρα το πολύ και χωρίς κανένα εμπόδιο μεταξύ τους. Εάν αρχίσει να ανάβει το ηλεκτρονικού τύπου φωτάκι φθορισμού ή το αντίστοιχο φωτάκι αλλαγής που είναι εγκατεστημένο στο ασύρματο τηλέφωνο ή στο δωμάτιο, ο δέκτης διαταράσσεται και δεν είναι ικανός στη λήψη των σημάτων, και επομένως η απόσταση από την εσωτερική μονάδα θα πρέπει να είναι μικρότερη.

Μιά πλήρης ένδειξη ή ασαφείς ενδείξεις κατά τη διάρκεια της λειτουργίας υποδεικνύουν ότι οι μπαταρίες έχουν εξαντληθεί. Παρακαλούμε αλλάξτε μπαταρίες.

Εάν το τηλεχειριστήριο ανταποκρίνεται κανονικά κατά τη λειτουργία, παρακαλούμε αφαιρέστε τις μπαταρίες και τοποθετήστε τις ξανά αργότερα μετά από μερικά λεπτά.

Μια συμβουλή:



Αφαιρέστε τις μπαταρίες σε περίπτωση που η συσκευή δεν θα είναι σε χρήση για μεγάλο χρονικό διάστημα.

Λειτουργία

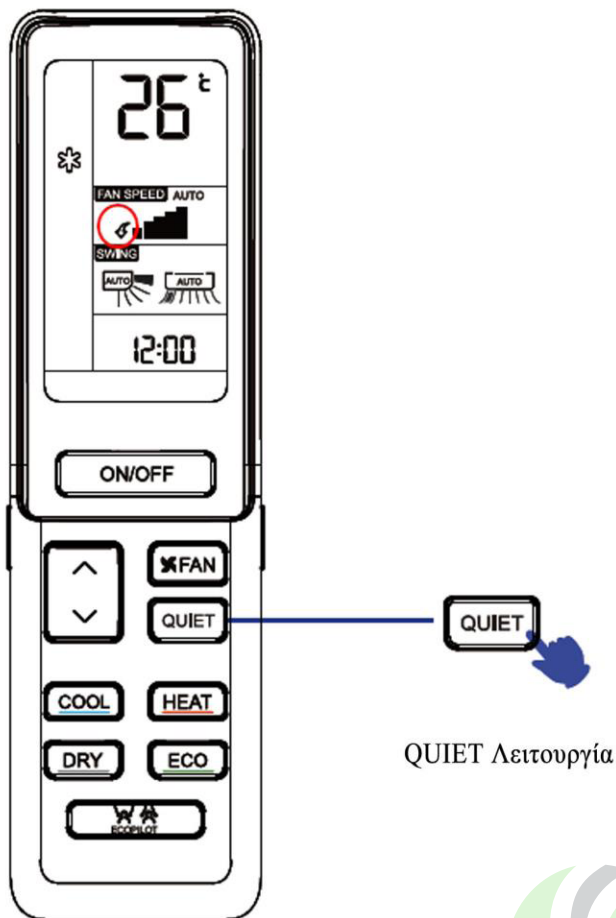
■ QUIET (ΑΘΟΥΡΒΗ) Λειτουργία



Μπορείτε να χρησιμοποιήσετε αυτή τη λειτουργία όταν θέλετε ησυχία για να ξεκουραστείτε, να αναπαυθείτε ή να διαβάσετε.

Με το πάτημα, εμφανίζεται η ένδειξη  και το Κλιματιστικό ξεκινά την QUIET λειτουργία. Στη κατάσταση της αθόρυβης λειτουργίας, η ταχύτητα του ανεμιστήρα αυτόματα μπαίνει σε χαμηλή ταχύτητα μέσω της AUTO κατάστασης του ανεμιστήρα. Πατήστε το ΑΘΟΥΡΒΟ μπουτόν πάλι, και η ένδειξη  θα εξαφανισθεί και η λειτουργία θα σταματήσει.

■ COOL, HEAT και DRY λειτουργία

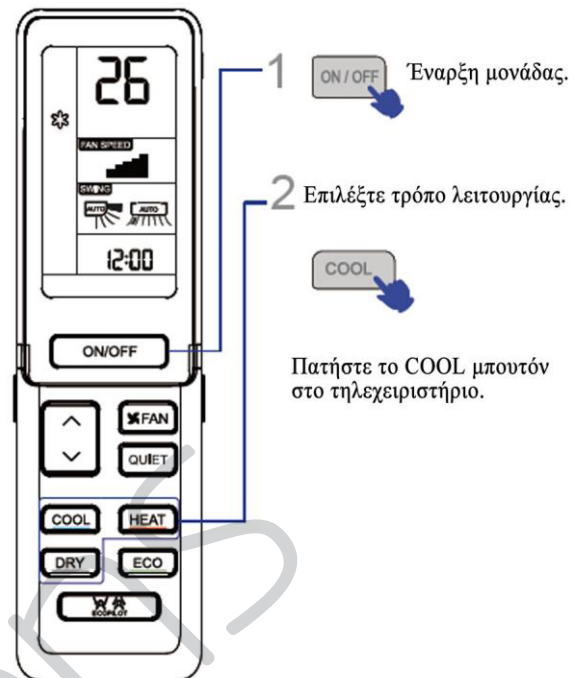

Πατήστε το COOL μπουτόν στο τηλεχειριστήριο.

Πατήστε το HEAT μπουτόν στο τηλεχειριστήριο.

Πατήστε το DRY μπουτόν στο.

1. Στην DRY λειτουργία, όταν η θερμοκρασία του δωματίου γίνει χαμηλότερη από την Θερμοκρασία, βάζοντας +2 °C, η μονάδα θα λειτουργεί στο ΧΑΜΗΛΟ με χαμηλή ταχύτητα ανεξάρτητα από το πως είναι η FAN ρύθμιση.
2. Το τηλεχειριστήριο μπορεί και απομνημονεύει την κάθε λειτουργική κατάσταση. Όταν το ανοίξετε την επόμενη φορά, πατήστε απλώς το ON/OFF μπουτόν και η μονάδα θα λειτουργήσει με βάση την τελευταία προηγούμενη κατάσταση.

Λειτουργία

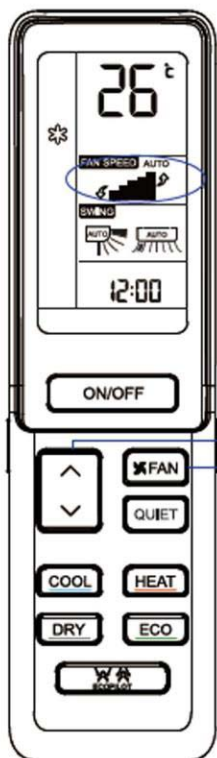

- 1 Πατήστε TEMP μπουτόν
- △ Κάθε φορά που πατάτε το μπουτόν, η θερμοκρασία αυξάνεται κατά 0,5 °C.
 - ▽ Κάθε φορά που πατάτε το μπουτόν, η θερμοκρασία μειώνεται κατά 0,5 °C.

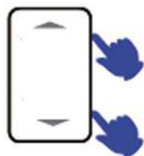

Η μονάδα θα αρχίσει να προσπαθεί να φθάσει την θερμοκρασία, μπαίνοντας στο LCD.

2 FAN λειτουργία



Πατήστε το FAN SPEED μπουτόν. Με κάθε πάτημα, η ταχύτητα του ανεμιστήρα θα αλλάξει ως ακολούθως:

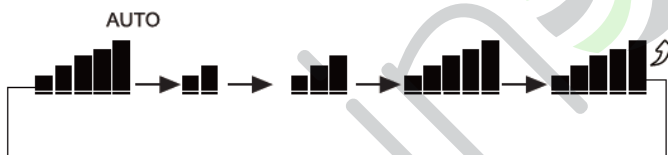

Η μονάδα λειτουργήσει στην επιλεγείσα ταχύτητα ανεμιστήρα.



1 ECOPILOT Λειτουργία

Πατήστε το ECOPILOT μπουτόν. Με κάθε πάτημα, αλλάζει ως ακολούθως:



Οι χρήστες μπορούν να επιλέξουν τη ροή αέρα για να ακολουθήσουν ή να αποφύγουν τις κινήσεις τους

ΣΗΜΕΙΩΣΗ:

Ένας ανθράκινος αισθητήρας χρησιμοποιείται για την ανίχνευση μεταβολών στη υπέρυθη ακτινοβολία που εκπέμπεται από τα ανθρώπινα σώματα. Σε περίπτωση όμως που υπάρχουν οι ακόλουθες συνθήκες, η ανίχνευση μπορεί να μην είναι ακριβής:

- Υψηλή θερμοκρασία δωματίου, σε βαθμό όπου η θερμοκρασία του περιβάλλοντος είναι πολύ κοντά στη θερμοκρασία του σώματος
- Οι άνθρωποι φορούν πολλά ρούχα ή είναι ξαπλωμένοι μπρούμυτα ή ανάσκελα
- Οι συχνές μετακινήσεις οικόσπιτων ζώων ή οι συχνές ταλαντεύσεις στις κουρτίνες ή σε άλλα αντικείμενα εσωτερικού χώρου που οφείλονται στον άνεμο
- Και ο δεξιός και ο αριστερός εκτροπέας αποκλίνουν προς τα δεξιά
- Και το δεξιό και το αριστερό άκρο της εσωτερικής μονάδας έχουν εγκατασταθεί πολύ κοντά στον τοίχο
- Μπαίνει πολύ άμεσο ηλιακό φως μέσα στο δωμάτιο.

Το κλιματιστικό λειτουργεί μέσα σε έναν χώρο όπου η θερμοκρασία περιβάλλοντος έχει σημαντικές διακυμάνσεις.

Εκτός αυτού, εάν ένα άτομο βρίσκεται ή κινείται μεταξύ των ορίων δύο ή τριών χώρων όπου υπάρχουν ρεύματα αέρα, τα ρεύματα αυτά του αέρα κυκλοφορούν και μπαίνουν σε όλους αυτούς τους χώρους όπου και ανιχνεύονται αυτόματα. Διακόπτοντας την κυκλοφορία αυτή διακόπτουμε ταυτόχρονα και την αυτόματη ανίχνευση των ρευμάτων αυτών του αέρα.

Λειτουργία

■ **ECOPILOT Λειτουργία**

Ανίχνευση ανθρώπινης λειτουργίας

1 "Παρακολούθηση" λειτουργία: στη λειτουργία αυτή η συσκευή μπορεί να ανιχνεύσει που είναι ένας άνθρωπος και να ρυθμίσει το κινούμενο πτερύγιο αναλόγως ώστε να στείλει τον αέρα στη θέση του ανθρώπου αυτού. Εάν εντοπίσει ανθρώπους σε δύο θέσεις, το κινούμενο πτερύγιο θα στέλνει εναλλακτικά τον αέρα μεταξύ των δύο αυτών θέσεων και θα μένει σε κάθε θέση για 15 δευτερόλεπτα. Εάν η συσκευή ανιχνεύσει άτομα σε τρεις ή περισσότερες θέσεις, τα αριστερά και δεξιά κινούμενα πτερύγια θα ταλαντεύονται αυτόματα

"Αποφυγή" λειτουργία: Όταν η συσκευή ανιχνεύσει έναν άνθρωπο σε μια θέση, θα προσαρμόσει το κινούμενο πτερύγιο για να αποφύγει αυτήν την θέση. Εάν εντοπίσει ανθρώπους σε τρεις ή περισσότερες θέσεις, τα αριστερά και δεξιά κινούμενα πτερύγια θα ταλαντεύονται αυτόματα

Σημείωση:

1) Όταν υπάρχουν άνθρωποι σε διάφορες θέσεις ή ένα άτομο κινείται συχνά μεταξύ διαφόρων θέσεων, ή εάν αυτό το άτομο βρίσκεται στον ενδιάμεσο χώρο μεταξύ μιας θέσης και μιας άλλης ή είναι σε φάση διέλευσης, τότε τα κινούμενα πτερύγια της συσκευής είτε αυτή είναι σε κατάσταση "Παρακολούθηση" είτε σε "Αποφυγή", θα ταλαντεύονται αυτόματα για να σταλεί ο αέρας σε αυτές τις θέσεις.

2) Είτε η ρύθμιση είναι " Παρακολούθηση " είτε " Αποφυγή ", χρειάζεται κάποιος χρόνος για να ρυθμισθεί η κατεύθυνση του αέρα μετά από τη στιγμή που η συσκευή εντοπίζει τη θέση των ανθρώπων και γι' αυτό η κατεύθυνση του αέρα δεν θα αλλάξει αμέσως

3) Εάν η πραγματική ροή του αέρα δεν μπορεί να φτάσει (ή να αποφύγει) τη θέση που είναι ένα πρόσωπο οφείλεται σε παράγοντες όπως η ρύθμιση της ταχύτητας του ανεμιστήρα, η ρύθμιση θερμοκρασίας, η διαφορά θερμοκρασίας περιβάλλοντος και η διαρρύθμιση του δωματίου - πιέζοντας και το δεξιά και το αριστερό κινούμενα πτερύγια θα ρυθμίσετε την κατεύθυνση του αέρα και θα ορίσετε την κατεύθυνση της ροής του αέρα χειροκίνητα.

4) Επιλέξτε την υγιεινή ροή αέρα όταν η λειτουργία του ανθρώπινου αισθητήρα (συμπεριλαμβανομένης των παρακολούθηση/αποφυγή) είναι ενεργοποιημένη και βγείτε από τη κατάσταση του ανθρώπινου αισθητήρα (συμπεριλαμβανομένης των παρακολούθηση/αποφυγή) σε λειτουργία

5) Πατήστε και τα πάνω και κάτω κινούμενα πτερύγια όταν η λειτουργία του ανθρώπινου αισθητήρα (συμπεριλαμβανομένης των παρακολούθηση/αποφυγή) είναι ενεργοποιημένη - δεν υπάρχει αυτόματη επιλογή για ανώτερο και κατώτερο επίπεδο στα κινούμενα πτερύγια.

6) Όταν η συσκευή είναι σε ανώτερο και κατώτερο καθεστώς πλήρους ταλάντευσης, ρυθμίστε τη λειτουργία του ανθρώπινου αισθητήρα (συμπεριλαμβανομένης των παρακολούθηση/αποφυγή), τα πάνω και κάτω κινούμενα πτερύγια θα είναι στις βασικές τους θέσεις κατά τη σχετική λειτουργία.

2 Όταν η λειτουργία του ανθρώπινου αισθητήρα είναι ενεργοποιημένη, εάν η συσκευή δεν μπορεί να εντοπίσει τους ανθρώπους για μεγάλο χρονικό διάστημα (τουλάχιστον 20 λεπτά), θα τεθεί αυτόματα σε λειτουργία εξοικονόμησης ενέργειας. Στη λειτουργία εξοικονόμησης ενέργειας, η συχνότητα λειτουργίας θα μειωθεί αρκετά και η ταχύτητα του ανεμιστήρα θα είναι χαμηλή. Μόλις εντοπιστεί ένα πρόσωπο, η συσκευή θα βγει από τη λειτουργία εξοικονόμησης ενέργειας

3 Όταν η λειτουργία του ανθρώπινου αισθητήρα είναι ενεργοποιημένη, η συσκευή θα έχει ένα πραγματικό χρόνο ανίχνευσης των ανθρώπων κινήσεων και μπορεί να ρυθμίσει την ταχύτητα του ανεμιστήρα και τη συχνότητα ανάλογα με αυτές τις κινήσεις. Στη λειτουργία θέρμανσης, εάν οι κινήσεις

είναι συχνές, η ταχύτητα του ανεμιστήρα και η συχνότητα θα μειωθούν αρκετά - όταν οι κινήσεις γίνουν λιγότερες, η ταχύτητα του ανεμιστήρα και η συχνότητα θα αυξηθούν, αλλά δεν θα μπορούν να υπερβούν τις τιμές ρύθμισης που καθορίζονται από το τηλεχειριστήριο. Η λειτουργία ψύξης είναι η ακριβώς αντίθετη διαδικασία από αυτήν της λειτουργίας θέρμανσης.

■ **HEALTH AIRFLOW Λειτουργία**

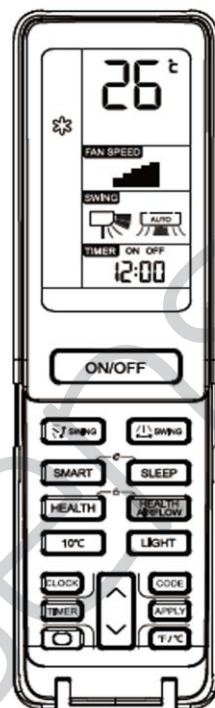

HEALTH AIRFLOW

Η ρύθμιση της υγιεινής λειτουργίας αέρα

1) Πατήστε το μπουτόν της υγιεινής λειτουργίας ροής αέρα,  που εμφανίζεται στην οθόνη. Αποφύγετε την ισχυρή ροή αέρα που θα φυσάει απευθείας στο σώμα.

2). Πατήστε πάλι το μπουτόν της υγιεινής λειτουργίας ροής αέρα,  που εμφανίζεται στην οθόνη. Αποφύγετε την ισχυρή ροή αέρα που θα φυσάει απευθείας στο σώμα.

HEALTH AIRFLOW

Η ακύρωση της υγιεινής λειτουργίας ροής αέρα



Πατήστε το μπουτόν της υγιεινής λειτουργίας ροής αέρα, ώστε τόσο η είσοδος όσο και η έξοδος των γριλιών του κλιματιστικού να ανοίξουν, και η μονάδα να συνεχίσει να δουλεύει με τις ίδιες προϋποθέσεις όπως και από τη ρύθμιση της υγιεινής λειτουργίας ροής αέρα. Μετά τη διακοπή, η γρίλια εξόδου θα κλείσει αυτόματα.

Σημείωση:

Δεν μπορείτε να τραβήξετε τη γρίλια εξόδου με το χέρι. Σε αντίθετη περίπτωση, η γρίλια δεν θα λειτουργήσει σωστά. Αν η γρίλια δεν λειτουργήσει σωστά, να σταματήσετε για ένα λεπτό και στη συνέχεια να ξεκινήσετε πάλι, ρυθμίζοντας την με το τηλεχειριστήριο.

Το τηλεχειριστήριο μπορεί να απομνημονεύσει κάθε κατάσταση λειτουργίας, και όταν θα αρχίσει την επόμενη φορά, αλλά πατήστε το πλήκτρο ON / OFF και η μονάδα θα λειτουργήσει σύμφωνα με την προηγούμενη κατάσταση.

Σημείωση:

1. Μόλις ρυθμίσετε την υγιεινή λειτουργία ροής αέρα, η θέση των γριλιών εισόδου και εξόδου σταθεροποιείται.
2. Στη θέρμανση, καλό είναι να επιλέξετε την  κατάσταση.
3. Στη ψύξη, είναι καλύτερα να επιλέξετε την  κατάσταση.
4. Σε ψύξη και ξηρή κατάσταση, και με τη συνεχή χρήση του κλιματιστικού για μεγάλο χρονικό διάστημα, υπό την επήρεια της υψηλής υγρασίας του αέρα, μπορεί να υπάρξει το φαινόμενο της πτώσης σταγόνων νερού στη γρίλια εξόδου.
5. Επιλέξτε την ιδανική κατεύθυνση του ανεμιστήρα σύμφωνα με τις υπάρχουσες συνθήκες.

Λειτουργία

■ SWING Λειτουργία

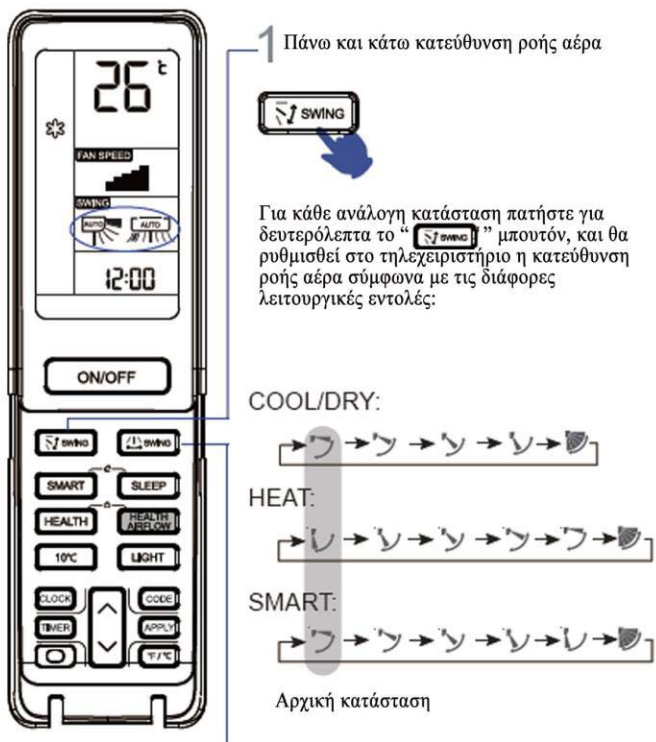

1 Πάνω και κάτω κατεύθυνση ροής αέρα



Για κάθε ανάλογη κατάσταση πατήστε για δευτερόλεπτα το “SWING” μπουτόν, και θα ρυθμισθεί στο τηλεχειριστήριο η κατεύθυνση ροής αέρα σύμφωνα με τις διάφορες λειτουργικές εντολές:

COOL/DRY:



HEAT:



SMART:



Αρχική κατάσταση

2 Δεξιά και αριστερά κατεύθυνση ροής αέρα



Σε κάθε πάτημα του “SWING” μπουτόν, το τηλεχειριστήριο ρυθμίζεται ως ακολούθως:

τηλεχειριστήριο:



Αρχική κατάσταση

- Όταν η υγρασία είναι υψηλή, συμπύκνωμα νερού μπορεί να τρέξει από την έξοδο αέρα εάν όλες οι κάθετες γρίλιες έχουν προσαρμοστεί προς τα δεξιά ή προς τα αριστερά.
- Συνιστάται να μην κρατήσετε το οριζόντιο πτερύγιο στο κάτω θέση για μεγάλο χρονικό διάστημα σε COOL ή DRY λειτουργία, διαφορετικά, συμπύκνωμα νερού μπορεί πιθανόν να τρέξει.
- Δεδομένου ότι ο κρύος αέρας ρέει προς τα κάτω σε COOL λειτουργία, η ρύθμιση της ροής του αέρα οριζόντια θα είναι πολύ πιο αποτελεσματική και χρήσιμη.

■ TIMER Λειτουργία

Ρυθμίστε το Ρολόι σωστά πριν από την έναρξη της λειτουργίας του Χρονοδιακόπτη. Μπορείτε να αφήσετε την μονάδα να ξεκινάει ή να σταματάει αυτόματα τις ακόλουθες ώρες: Πριν να ξυπνήσετε το πρωί, ή πριν γυρίσετε από έξω ή αφού κοιμηθείτε το βράδυ.

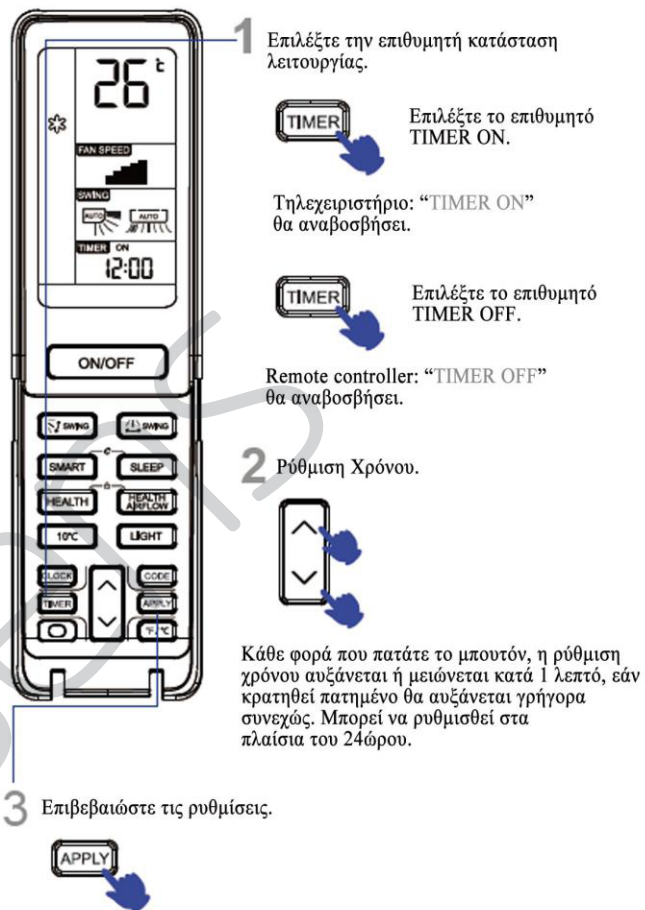

1 Επιλέξτε την επιθυμητή κατάσταση λειτουργίας.



Επιλέξτε το επιθυμητό TIMER ON.

Τηλεχειριστήριο: “TIMER ON” θα αναβοσβήσει.



Επιλέξτε το επιθυμητό TIMER OFF.

Remote controller: “TIMER OFF” θα αναβοσβήσει.

2 Ρύθμιση Χρόνου.



Κάθε φορά που πατάτε το μπουτόν, η ρύθμιση χρόνου αυξάνεται ή μειώνεται κατά 1 λεπτό, εάν κρατηθεί πατημένο θα αυξάνεται γρήγορα συνεχώς. Μπορεί να ρυθμισθεί στα πλαίσια του 24ώρου.

3 Επιβεβαιώστε τις ρυθμίσεις.



Μόλις ρυθμίσετε την σωστή ώρα, πατήστε το APPLY μπουτόν για να επιβεβαιώσετε το “ON” ή το “OFF” και το τηλεχειριστήριο θα σταματήσει να αναβοσβήνει.

Ακύρωση του TIMER λειτουργία

Πατήστε απλώς το TIMER μπουτόν αρκετές φορές μέχρι η TIMER ένδειξη να εξαφανισθεί.

Λειτουργία

■ Άνετος SLEEP

Πρίν πάτε να κοιμηθείτε, πατήστε απλώς το SLEEP μπουτόν και η μονάδα θα λειτουργήσει στην SLEEP κατάσταση προσφέροντάς σας έναν ήσυχο ύπνο.



Πατήστε το SLEEP μπουτόν.

Τρόπος Λειτουργίας

1. Σε COOL, DRY κατάσταση

1 ώρα μετά η SLEEP κατάσταση μπαίνει σε λειτουργία, η θερμοκρασία, θα ανέβει 1 °C πιο πάνω από την θερμοκρασία που έχει ρυθμιστεί. Μετά από 1 ώρα, η θερμοκρασία, θα ανέβει 1 °C ακόμη. Η μονάδα θα ανεβαίνει για άλλες 6 ώρες ακόμη και μετά θα σταματήσει, καθώς θα είναι υψηλότερη της ρυθμιζόμενης θερμοκρασίας, ούτως ώστε η θερμοκρασία του δωματίου να μην είναι χαμηλή κατά τη διάρκεια του ύπνου.

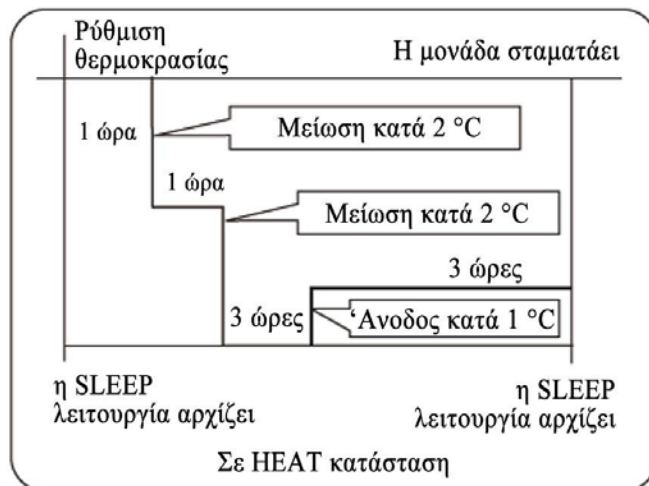

3. Σε SMART (ΕΞΥΠΝΗ) κατάσταση

Η μονάδα λειτουργεί σε αντίστοιχη κατάσταση ύπνου, η οποία προσαρμόστηκε στην αυτόματη επιλογή τρόπου λειτουργίας.

4. Όταν η ήσυχη λειτουργία ύπνου έχει οριστεί για 8 ώρες, ο ήσυχος χρόνος ύπνου δεν μπορεί να ρυθμιστεί. Όταν οριστεί η λειτουργία TIMER, η λειτουργία ήσυχου ύπνου δεν μπορεί να ρυθμιστεί. Μετά τη δημιουργία της κατάστασης λειτουργίας ύπνου, εάν ο χρήστης επαναφέρει τη λειτουργία TIMER, η λειτουργία ύπνου θα ακυρωθεί. Το μηχάνημα θα είναι στην κατάσταση εφεξής στην κατάσταση του χρονοδιακόπτη - εάν οι δύο τρόποι που έχουν συσταθεί κατά το ίδιο χρονικό διάστημα, ανεξαρτήτως εάν η λειτουργία για τον χρόνο τελειώσει πρώτη, η μονάδα θα σταματήσει αυτόματα, και ο άλλος τρόπος θα ακυρωθεί.

Διακοπή Ρεύματος Συνοπτική Λειτουργία

Εάν η μονάδα ξεκινήσει για πρώτη φορά, ο συμπιεστής δεν θα αρχίσει να λειτουργεί εκτός εάν έχουν περάσει ήδη 3 λεπτά. Όταν η ισχύς επανέρχεται μετά από διακοπή ρεύματος, η μονάδα θα λειτουργήσει αυτόματα, και 3 λεπτά αργότερα ο συμπιεστής θα αρχίσει πάλι να λειτουργεί.

Σημείωση για τη διακοπή ρεύματος:

Πατήστε το πλήκτρο SLEEP δέκα φορές μέσα σε πέντε δευτερόλεπτα και αρχίζει αμέσως η λειτουργία μόλις ακουστούν τέσσερις ήχοι. Και πατήστε το κουμπί του ύπνου δέκα φορές μέσα σε πέντε δευτερόλεπτα και αφήστε τη λειτουργία ως έχει αφού ακουστούν δύο ήχοι.

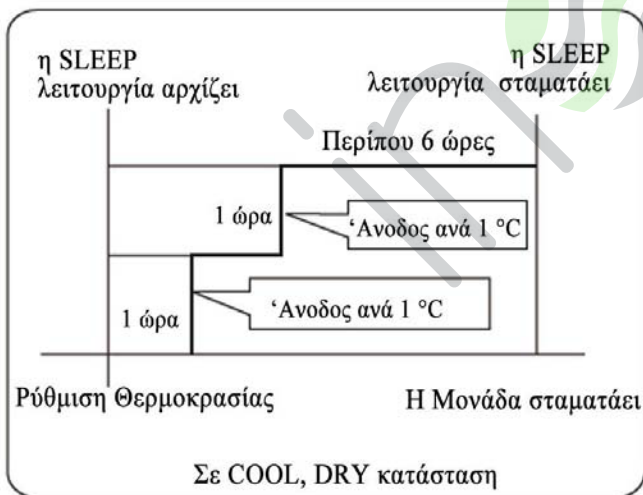

2. Σε HEAT κατάσταση

1 ώρα μετά την έναρξη της SLEEP κατάστασης, η θερμοκρασία θα γίνει

2 °C χαμηλότερη από το ύψος της ρυθμιζόμενης θερμοκρασίας. Μετά από άλλη 1 ώρα η θερμοκρασία θα μειωθεί κατά 2 °C ακόμη. Μετά από άλλες 3 ώρες η θερμοκρασία θα ανέβει κατά 1 °C ακόμη. Η μονάδα θα συνεχίσει για άλλες 3 hours ακόμη και μετά θα σταματήσει. Η θερμοκρασία θα είναι χαμηλότερη από την ρυθμιζόμενη θερμοκρασία, ούτως ώστε η θερμοκρασία του δωματίου να μην είναι πολύ υψηλή κατά τη διάρκεια του ύπνου σας.

Λειτουργία

SMART Λειτουργία



(Η λειτουργία αυτή δεν είναι διαθέσιμη σε κάποια μοντέλα)

Το Κλειδί που μπορεί να κάνει άνετο ένα δωμάτιο!
Η κλιματιστική μονάδα μπορεί να ισοσταθμίσει την εσωτερική θερμοκρασία και υγρασία, και να κάνει την προσαρμογή αναλόγως..

SMART αρχίζει

Πατήστε το ON/OFF μπουτόν για να ξεκινήσει η μονάδα. Πατήστε το SMART μπουτόν “” και εμφανίζεται στο τηλεχειριστήριο.

- SMART FRESH
- SMART Απόψυξη
- SMART FAN SPEED
- SMART FAN HEALTH
- SMART DRY
- SMART SOFT
- SMART Έλεγχος θερμοκρασίας

SMART ή ON/OFF SMART σταματάει

Στα πλαίσια της λειτουργίας ψύξης, θέρμανσης και αφύγρανσης, πατήστε το έξυπνο πλήκτρο για να εισάγετε την έξυπνη λειτουργία. Σύμφωνα με την κατάσταση έξυπνης λειτουργίας, όταν το κλιματιστικό βρίσκεται σε λειτουργία, θα επιλέξει αυτόματα ψύξη, θέρμανση, αφύγρανση ή λειτουργία φυσήματος αέρα, όπως ακριβώς Σαν να λειτουργεί η έξυπνη κατάσταση, πατήστε το κουμπί "ψύξη" "θέρμανση" ή "αφύγρανση" για να μεταβείτε στον άλλο τρόπο, και θα βγείτε από την έξυπνη λειτουργία.

ECO Λειτουργία

Αυτόματη προσαρμογή με τη θερμοκρασία του περιβάλλοντος, λειτουργώντας με εξοικονόμηση ενέργειας.



ECO

Πατήστε ECO μπουτόν “” εμφανίζεται στο τηλεχειριστήριο, και η μονάδα θα λειτουργήσει σε

ECO

Πατήστε ECO μπουτόν πάλι,  θα εξαφανισθεί, και η λειτουργία θα σταματήσει.

- Η λειτουργία εξοικονόμησης ενέργειας δουλεύει μόνο μέσω της λειτουργίας ψύξης, θέρμανσης ή αφύγρανσης, αφού έχει ενεργοποιηθεί η λειτουργία εξοικονόμησης ενέργειας, πατήστε το αιχμηρό, σίγαση, ύπνος, ή το έξυπνο κλειδί για την έξοδο από τη λειτουργία εξοικονόμησης ενέργειας.
- Μετά από τον ορισμό της εξοικονόμησης ενέργειας, η μηχανή υποδοχής θα προσαρμόσει αυτόματα τη ρύθμιση θερμοκρασίας, και θα ελέγχει αυτόματα το διακόπτη του συμπιεστή, ο οποίος μπορεί να είναι ασυμβίβαστος με τη ρύθμιση του χρήστη.
- Η λειτουργία εξοικονόμησης ενέργειας είναι πιο αποτελεσματική αφού ο κλιματισμός έχει τρέξει για μεγάλο χρονικό διάστημα (πάνω από 2 ώρες).

Λειτουργία

HEALTH Λειτουργία

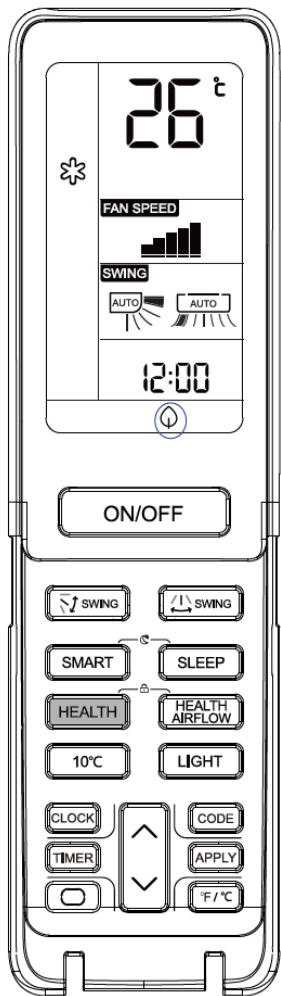

Πατήστε HEALTH μπουτόν

Με κάθε πάτημα, εμφανίζεται το  και το Κλιματιστικό αρχίζει να λειτουργεί στην υγιεινή ανιόντων κατάσταση.



Πατώντας το HEALTH μπουτόν δύο φορές, εξαφανίζεται και η λειτουργία σταματάει.

Λειτουργία αποστείρωσης με υπεριώδη ακτινοβολία: χρησιμοποιεί τη ζώνη c με το πιο αποτελεσματικό αποτέλεσμα αποστείρωσης στην υπεριώδη ακτινοβολία για την απομάκρυνση επιβλαβών μικροοργανισμών όπως τα βακτήρια στον αέρα, με αξιοσημείωτο αποτέλεσμα και κάνει τον αέρα υγιή.

Προσοχή:

1. Συνιστάται να ενεργοποιήσετε τη λειτουργία αποστείρωσης με υπεριώδη ακτινοβολία για 1-2 ώρες σε μία ημέρα, περισσότερο χρόνο θα επηρεάσει τη διάρκεια ζωής της λάμπας UV.
2. Μην κοιτάτε απευθείας τη λάμπα UV και μην την αγγίζετε με το χέρι σας όταν είναι ενεργοποιημένη η λειτουργία αποστείρωσης. Απενεργοποιήστε τη λειτουργία αποστείρωσης πριν ανοίξετε το πλαίσιο.
3. Το χρωματισμένο μπλε φως μπορεί να εμφανιστεί κοντά στην είσοδο του κλιματισμού όταν είναι ενεργοποιημένη η λειτουργία αποστείρωσης.
4. Μόνο όταν ξεκινά ο εσωτερικός ανεμιστήρας και ενεργοποιείται η λειτουργία υγείας, θα ανάψει η λάμπα UV.

ON/OFF λειτουργία και λειτουργία ελέγχου

ON/OFF Λειτουργία:

- Χρησιμοποιήστε αυτή τη λειτουργία μόνο όταν το τηλεχειριστήριο είναι ελαττωματικό ή χάθηκε, και με τη κατάσταση σε λειτουργία έκτακτης ανάγκης, το κλιματιστικό μπορεί να δουλέψει αυτόματα για λίγο διάστημα.
- Όταν ο διακόπτης λειτουργίας έκτακτης ανάγκης πατηθεί, ο ήχος "Μπιπ" ακούγεται μία φορά, ενέργεια που σημαίνει την έναρξη αυτής της λειτουργίας.
- Όταν ο διακόπτης ρεύματος γυρίζει για πρώτη φορά και ξεκινά η λειτουργία έκτακτης ανάγκης, η μονάδα θα λειτουργεί αυτόματα με τους ακόλουθους τρόπους:

Θερμοκρασία Δωματίου	Προκαθορισμένη Θερμοκρασία	Λειτουργία TIMER	Ταχύτητα FAN	Κατάσταση Λειτουργίας
Πάνω από 24 °C	24 °C	Όχι	AUTO	COOL
Κάτω από 24 °C	24 °C	Όχι	AUTO	HEAT



- Είναι αδύνατο να αλλάξετε τις ρυθμίσεις της θερμοκρασίας, και την ταχύτητα του ανεμιστήρα, καθώς επίσης δεν είναι δυνατό να λειτουργήσει σε κατάσταση χρονοδιακόπτη ή σε ξηρή κατάσταση.

Δοκιμαστική λειτουργία:

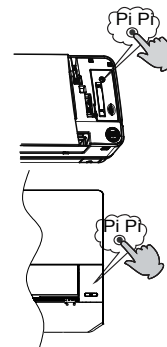

Ο διακόπτης Δοκιμαστικής λειτουργίας είναι ο ίδιος με αυτόν της κατάστασης ανάγκης.

- Χρησιμοποιήστε αυτόν το διακόπτη στη δοκιμαστική λειτουργία όταν η θερμοκρασία περιβάλλοντος είναι κάτω από 16 ° C, δεν θα τον χρησιμοποιείτε κατά την κανονική λειτουργία.



- Συνεχίστε να πιέζετε το διακόπτη δοκιμαστικής λειτουργίας για περισσότερο από 5 δευτερόλεπτα. Αφού ακούσετε το "Μπιπ" δύο φορές, αφήστε το δάχτυλό σας από το διακόπτη: η λειτουργία υψέλης αρχίζει με την ταχύτητα ροής του αέρα στο "Υψηλό".

Φόρτωση των μπαταριών

- 1  Ανοίξτε το κάλυμμα των μπαταριών.
- 2  Τοποθετήστε τις μπαταρίες όπως ακριβώς φαίνεται στην εικόνα. Απαιτούνται 2 μπαταρίες R-03, επαναφορτιζόμενες (κυλινδρικού τύπου). Να είστε βέβαιοι ότι η τοποθέτησή τους έγινε σύμφωνα με τις ενδείξεις "+"/"-".
- 3  Μετά την τοποθέτηση των μπαταριών, βάλτε πάλι το κάλυμμα στην θέση του και κλείστε.

ΣΗΜΑΝΤΙΚΕΣ ΠΛΗΡΟΦΟΡΙΕΣ ΣΧΕΤΙΚΑ ΜΕ ΤΟ ΨΥΚΤΙΚΟ

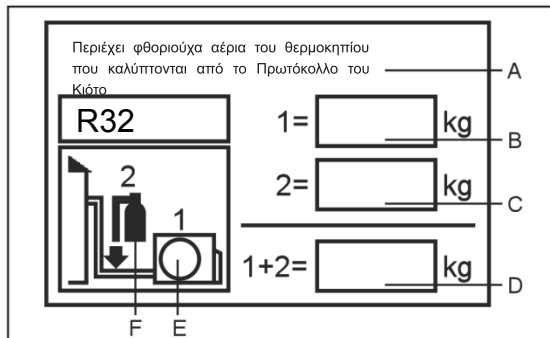

Περιέχει φθοριούχα αέρια του θερμοκηπίου που καλύπτονται από το Πρωτόκολλο του Κιότο

Μην εξαερώνετε στην ατμόσφαιρα. Τύπος Ψυκτικού: R32

Τιμή GWP*: 675

GWP= δυνατότητα φαινομένου θερμοκηπίου (global warming potential)

Παρακαλώ γεμίστε με ανεξίτηλο μελάνι,

●1 το εργοστασιακό ψυκτικό του προϊόντος

●2 η επιπλέον ποσότητα ψυκτικού

●1+2 η συνολική ποσότητα ψυκτικού

στην ετικέτα ψυκτικού που περιλαμβάνεται με το προϊόν. Η ετικέτα πρέπει να τηρεί τις προδιαγραφές του προϊόντος (π.χ. στο εσωτερικό του καλύμματος της βαλβίδας).

A περιέχει φθοριούχα αέρια του θερμοκηπίου που καλύπτονται από το Πρωτόκολλο του Κιότο

B φορτίο εργοστασιακού ψυκτικού του προϊόντος: βλ. ετικέτα

C πρόσθετο ψυκτικό φορτίο

D συνολικό φορτίο ψυκτικού

E εξωτερική μονάδα

F Κύλινδρος ψυκτικού και συλλέκτη για τη φόρτιση

ΣΥΜΜΟΡΦΩΣΗ ΜΕ ΕΥΡΩΠΑΪΚΕΣ ΟΔΗΓΙΕΣ ΓΙΑ ΤΑ ΜΟΝΤΕΛΑ

Climate : T1 Voltage: 230V

CE

Όλα τα προϊόντα συμμορφώνονται με τις ακόλουθες Ευρωπαϊκές οδηγίες:

- 2014/53/EU(RED)
- 2014/517/EU(F-GAS)
- 2009/125/EC(ENERGY)
- 2010/30/EU(ENERGY)
- 2006/1907/EC(REACH)

RoHS

Τα προϊόντα πληρούν τις απαιτήσεις της οδηγίας 2011/65/EE του Ευρωπαϊκού Κοινοβουλίου και του Συμβουλίου για τον περιορισμό της χρήσης ορισμένων επικίνδυνων ουσιών σε είδη ηλεκτρικού και ηλεκτρονικού εξοπλισμού (οδηγία EE RoHS)

WEEE

Σύμφωνα με την οδηγία 2012/19/EU του Ευρωπαϊκού Κοινοβουλίου, με το παρόν ενημερώνουμε τον καταναλωτή σχετικά με τις απαιτήσεις απόρριψης ηλεκτρικών και ηλεκτρονικών προϊόντων.



ΑΠΑΙΤΗΣΕΙΣ ΑΠΟΡΡΙΨΗΣ

Το κλιματιστικό σας έχει σήμανση με αυτό σύμβολο. Αυτό σημαίνει ότι οι ηλεκτρικές και ηλεκτρονικών συσκευές δεν πρέπει να αναμειγνύονται με οικιακά απόβλητα. Μην προσπαθήσετε να τα αποσυναρμολογήσετε μόνοι σας: η αποσυναρμολόγηση του κλιματιστικού, ο χειρισμός του ψυκτικού, του λαδιού και των άλλων μερών θα πρέπει να γίνει από έναν ειδικευμένο τεχνικό, σύμφωνα με τη σχετική τοπική και εθνική νομοθεσία. Τα κλιματιστικά πρέπει να γίνονται αντικείμενο επεξεργασίας σε ειδικές εγκαταστάσεις για την επαναχρησιμοποίηση και ανακύκλωση. Η εξασφάλιση της ορθής απόρριψη του προϊόντος, θα βοηθήσει στην αποτροπή πιθανών αρνητικών συνεπειών για το περιβάλλον και την υγεία του ανθρώπου φτάνουν. Παρακαλώ επικοινωνήστε με τον τεχνικό εγκατάστασης ή τις τοπικές αρχές για περισσότερες πληροφορίες. Η μπαταρία πρέπει να αφαιρεθεί από το τηλεχειριστήριο και απορριφθεί χωριστά, σύμφωνα με τη σχετική τοπική και εθνική νομοθεσία.

Wi-Fi

- Μεγίστη Εκπεμπόμενη Ισχύς (20dBm)
- Εύρος Συχνότητας Λειτουργίας (2400~2483.5MHz)

Εσωτερική Μονάδα

Απαραίτητα Εργαλεία για Εγκατάσταση

- Οδηγός
- Τανάλια
- Σιδεροπρίονο
- Τρυπάνι πυρήνα
- Κλειδί (17, 19 και 26 χιλιοστά)
- Ανιχνευτής διαρροής αερίου ή σαπουνί και νερό λύση
- Δυναμόκλειδο (17 χιλιοστά, 22 χιλιοστά, 26 χιλιοστά)
- Κόφτες σωλήνων
- Εκχείλωση εργαλείο
- Μαχαίρι
- Μέτρηση της ταινίας
- Γλύφανο

Επιλογή Σημείου Εγκατάστασης

- Σημείο όπου δεν προκαλεί ισχυρή δόνηση, όπου το σώμα μπορεί να υποστηρίξεται επαρκώς.
- Σημείο όπου δεν επηρεάζεται από τη θερμότητα ή τον ατμό που παράγεται στην περιοχή, όπου η είσοδος και έξοδος της μονάδας δεν έχουν διαταραχθεί.
- Σημείο όπου είναι δυνατόν να στραγγίζει εύκολα, όπου σωληνώσεις μπορούν να συνδεθεί με την εξωτερική μονάδα.
- Σημείο όπου όπου ο κρύος αέρας μπορεί να εξαπλωθεί σε ένα δωμάτιο εντελώς.
- Σημείο γύρω από μια πρίζα, με αρκετό χώρο γύρω.
- Σημείο σε απόσταση των περισσότερων από 1m από τηλεοράσεις, ραδιόφωνα, ασύρματες συσκευές και λαμπτήρες φθορισμού μπορεί να μείνει.
- Στην περίπτωση στερέωσης του τηλεχειριστήριου σε τοίχο, σημείο όπου η εσωτερική μονάδα μπορεί να λάβει σήματα όταν οι λαμπτήρες φθορισμού στο δωμάτιο είναι αναμμένοι.

Πηγή Ισχύος

- Πριν τοποθετήσετε ρεύμα στην πρίζα, ελέγξτε την τάση.
- Η παροχή ρεύματος είναι η ίδια με την αντίστοιχη ετικέτα.
- Τοποθετήστε ένα αποκλειστικό κύκλωμα.
- Ένα δοχείο θα πρέπει να έχει συσταθεί σε μια απόσταση όπου το καλώδιο τροφοδοσίας μπορεί να φτάσει. Μην κόβετε το καλώδιο για να το επεκτείνετε.

Διάγραμμα εγκατάστασης εσωτερικής μονάδας

Τα μοντέλα χρειάζονται ψυκτικό HFC R410A

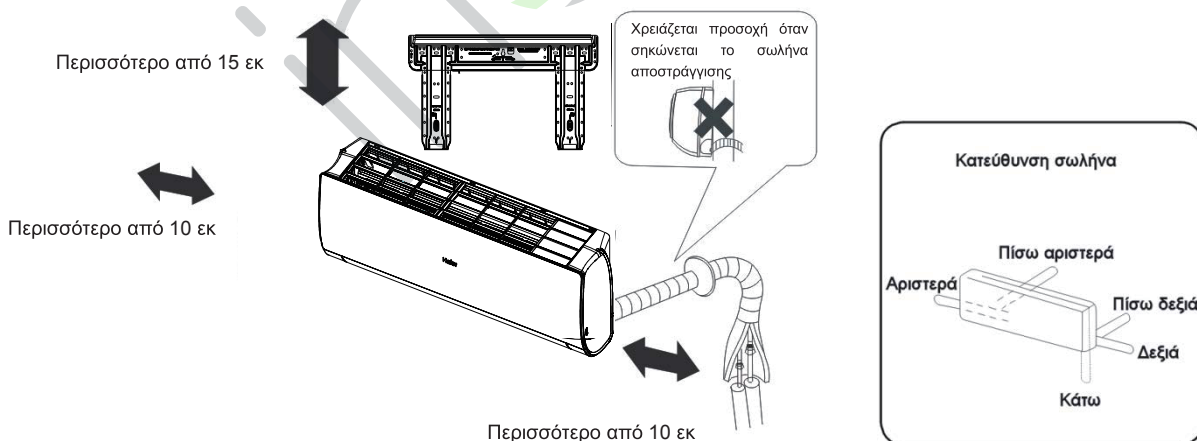

Αν χρησιμοποιείτε τον σωλήνα αποστράγγισης στην αριστερή πλευρά, βεβαιωθείτε ότι .
Η απόσταση μεταξύ της εσωτερικής μονάδας και του δαπέδου πρέπει να είναι μεγαλύτερη από 2μ.
Παρακαλώ να έχετε υπόψη σας ότι το διάγραμμα είναι ενδεικτικό μόνο.

Εσωτερική Μονάδα

1 Εγκατάσταση της πλάκας στερέωσης στον τοίχο

Στην πρώτη εγκατάσταση της πλάκας

1. Εγκαταστήστε με βάση τους γειτονικούς πυλώνες ή υπέρθυρα, μια σωστή ισοπέδωση για την πλάκα που θα στερεωθεί στον τοίχο, στη συνέχεια, στερεώστε προσωρινά το πιάτο με καρφί χάλυβα.
2. Βεβαιωθείτε πάλι ότι το η πλάκας είναι επίπεδη, κρεμώντας ένα νήμα με βάρος από τη μέση του πάνω μέρους της πλάκας, κατόπιν δέστε την πλάκα με το καρφί χάλυβα.
3. Βρείτε τη θέση τοιχώματος της οπής Αχρησιμοποιώντας μια μεζούρα

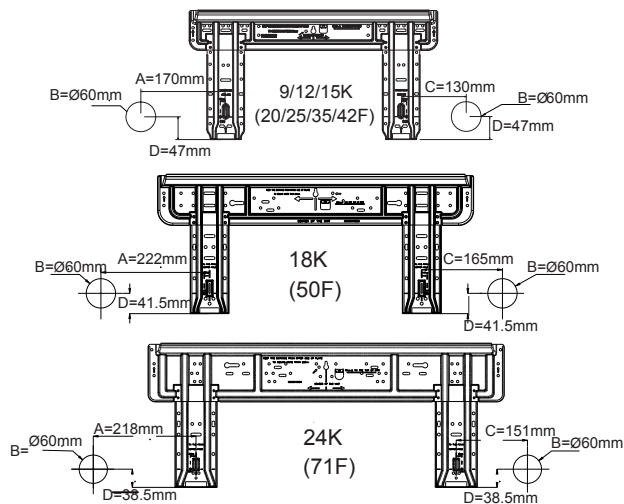

Όταν η πλάκα είναι στερεωμένη

- Στερεώστε την πλάκα σε μια μπάρα και ένα υπέρθυρο, κατόπιν δέστε την πλάκα στην μπάρα.
- Δείτε το προηγούμενο, "Όταν η πλάκα είναι στερεωμένη", για τη θέση της οπής.

2 Κάνοντας τρύπα στον τοίχο και στερεώνοντας το το κάλυμμα του σωλήνα

- Κάντε μια τρύπα διαμέτρου 60 mm, που κατεβαίνει ελαφρώς προς τα έξω τον τοίχο
- Εγκαταστήστε το κάλυμμα της τρύπας του σωλήνα και καλύψτε το με στόκο Οπή

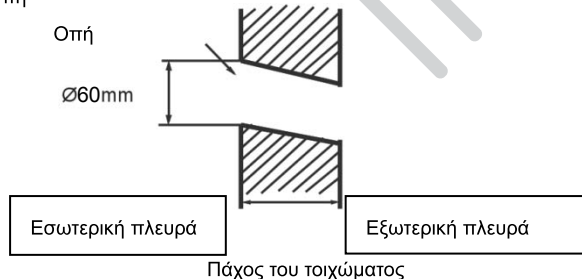

(Τμήμα τρύπας τοίχου)  Τρύπα σωλήνα

3 Εγκατάσταση εσωτερικής μονάδας

Τράβηγμα σωλήνα

[Πίσω σωλήνας]

- Τραβήξτε το σωλήνα και το σωλήνα αποστράγγισης του, κατόπιν δέστε το με ταινία

[Αριστερά · Αριστερά-πίσω σωληνώσεις]

- Σε περίπτωση σωληνώσεων αριστεράς πλευράς, κόψτε με τανάλια το καπάκι για τις αριστερές σωληνώσεις.
- Στην περίπτωση σωληνώσεων πίσω αριστερά λυγίστε τους σωλήνες ανάλογα με την κατεύθυνση σωληνώσεων με το σήμα της τρύπας για το αριστερό-πίσω σωληνώσεις που σημειώνεται σε θερμομονωτικά υλικά.

1. Τοποθετήστε το σωλήνα αποστράγγισης στο βαθούλωμα των μονωτικών υλικών της εσωτερικής μονάδας.
2. Τοποθετήστε το ηλεκτρικό καλώδιο εσωτερικής/εξωτερικής μονάδας από το πίσω μέρος της εσωτερικής μονάδας, και τραβήξτε το από μπροστά, κατόπιν συνδέστε τους
3. Καλύψτε την καύση πρόσωπο σφραγίδα με ψυκτικό λάδι και συνδέστε τους σωλήνες.

Καλύψτε το τμήμα σύνδεσης με μονωτικά υλικά στενά, και βεβαιωθείτε για τη στερέωσή του με ταινία



- Το ηλεκτρικό καλώδιο εσωτερικής/εξωτερικής μονάδας και ο σωλήνας αποστράγγισης πρέπει να είναι δεμένα με τον σωλήνα ψυκτικού με προστατευτική ταινία

[Σωληνώσεις άλλης κατεύθυνσης]

- Κόψτε με τανάλια το καπάκι για τις σωληνώσεις ανάλογα με την κατεύθυνση των σωληνώσεων και στη συνέχεια λυγίστε το σωλήνα σύμφωνα με τη θέση της τρύπας στον τοίχο. Κατά την κάμψη, να προσέξετε να μην σπάσετε τους σωλήνες.
- Συνδέστε εκ των προτέρων ηλεκτρικό καλώδιο εσωτερικής/εξωτερικής μονάδας και τραβήξτε προς τα έξω τη συνδεδεμένη με την θερμομόνωση του συνδετικού τμήματος ειδικά. Καθορισμός του εσωτερικού του σώματος μονάδας

Στερέωση εσωτερικής μονάδας

- Στερεώστε τη μονάδα στις πάνω εγκοπές της πλάκας. Μετακινήστε το σώμα από την μία πλευρά στην άλλη για να ελέγξετε την ασφαλή στερέωση του.
- Για να στερεώσετε το σώμα στην πλάκα, κρατήστε το σώμα πλάγια από την κάτω πλευρά και τοποθετήστε το κάθετα.

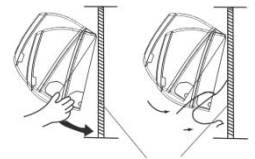

πλάκα συναρμολόγησης

Μετακινώντας την εσωτερική μονάδα

- Όταν μετακινείτε την μονάδα, παρακαλώ σηκώστε το σώμα με το χέρι σας μέχρι να φύγει από τη βάση.

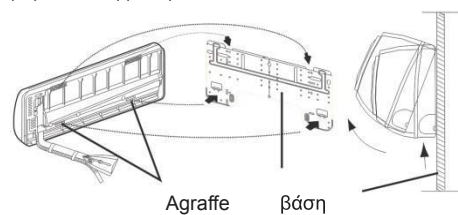

4 Σύνδεση ηλεκτρικού καλωδίου εσωτερικής/εξωτερικής μονάδας

Απομάκρυνση του καλύμματος του καλωδίου

- Απομακρύνετε το κάλυμμα του τερματικού στη κάτω δεξιά γωνία της εσωτερικής μονάδας, κατόπιν βγάλτε το καλώδιο ξεβιδώνοντας τις βίδες.

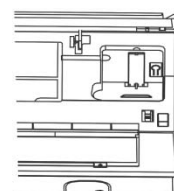

Σύνδεση καλωδίου μετά την εγκατάσταση της εσωτερικής μονάδας

1. Εισάγετε το καλώδιο από έξω στην αριστερή πλευρά της οπής όπου μπήκε ο σωλήνας.
2. Τραβήξτε το καλώδιο από την μπροστινή πλευρά και συνδέστε το κάνοντας θηλιά.

Όταν συνδέετε το καλώδιο πριν την εγκατάσταση της εσωτερικής μονάδας

- Τοποθετήστε το καλώδιο από την πίσω πλευρά της συσκευής, στη συνέχεια τραβήξτε την έξω στην μπροστινή πλευρά.
- Χαλαρώστε τις βίδες και τοποθετήστε το καλώδιο καταλήγει πλήρως σε μπλοκ ακροδεκτών και σφίξτε τις βίδες.
- Τραβήξτε το καλώδιο ελαφρά για να βεβαιωθείτε ότι τα καλώδια έχουν τοποθετηθεί σωστά και να σφίγγονται.
- Μετά τη σύνδεση του καλωδίου, δεστε το καλώδιο με το κάλυμμα καλωδίων.

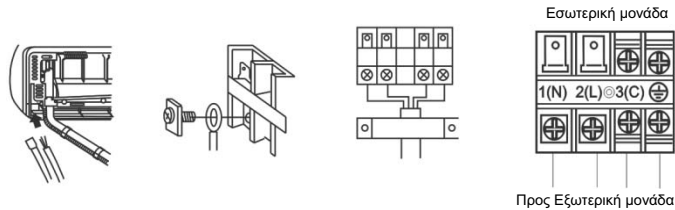

Σημείωση:

Όταν συνδέετε το καλώδιο, επιβεβαιώστε τον αριθμό ακροδεκτών της εσωτερικής και εξωτερικής μονάδας προσεκτικά. Εάν η καλωδίωση δεν είναι σωστή δεν μπορεί να λειτουργήσει σωστά.

Σύνδεση με καλώδιο	4G 1,0 mm ²
--------------------	------------------------

1. Εάν το καλώδιο τροφοδοσίας έχει υποστεί ζημιά, πρέπει να αντικατασταθεί από τον κατασκευαστή ή τον αντιπρόσωπό του ή έναν παρόμοιο ειδικευμένο άτομο. Ο τύπος του καλωδίου είναι H05RN-F ή H07RN-F.
2. τύπο T.3.15A/250VAC (εσωτερικά).
3. Η μέθοδος καλωδίωσης θα πρέπει να είναι ενσωματωμένη με το τοπικό επίπεδο καλωδίωσης.
4. Μετά την εγκατάσταση, το φως πρέπει να είναι εύκολα προσβάσιμο.
5. Ο διακόπτης θα πρέπει να ενσωματωθεί σε σταθερή καλωδίωση. Ο διακόπτης θα πρέπει να είναι ολιπολικός και η απόσταση μεταξύ των δύο επαφών του δεν πρέπει να είναι μικρότερη από 3mm

5 Εγκατάσταση Πηγή ισχύος

- Η πηγή ρεύματος πρέπει να χρησιμοποιείται αποκλειστικά για το κλιματιστικό.
- Στην περίπτωση εγκατάστασης κλιματιστικού σε υγρό μέρος, παρακαλούμε να εγκαταστήσετε γειωτή.
- Για την εγκατάσταση σε άλλους χώρους, χρησιμοποιήστε ένα διακόπτη κυκλώματος.

6Κοπή και Εκχείλωση Σωλήνωσης

- Η κοπή σωλήνων πραγματοποιείται με ένα κόφτη σωλήνα και οι φρέζες πρέπει να αφαιρεθούν.
- Αφού τοποθετήσετε το ρακόρ, η καύση εκτελείται.

	Εργαλείο καύσης R410A	Συμβατικό εργαλείο καύσης	
	Σφιγκτήρας	Σφιγκτήρας (άκαμπτος)	Πεταλούδα (Αγγλικού Τύπου)
A	0~0,5 mm	1,0~1,5 mm	1,5~2,0mm

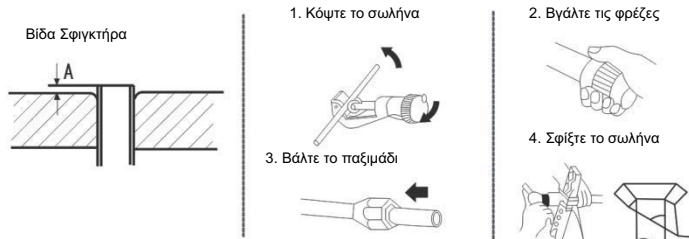

Σωστό	Λάθος

7 αποστράγγιση

- Εγκαταστήστε το σωλήνα αποστράγγισης έτσι ώστε να είναι καθοδική κλίση.
- Μην το εγκαταστήσετε όπως φαίνεται παρακάτω

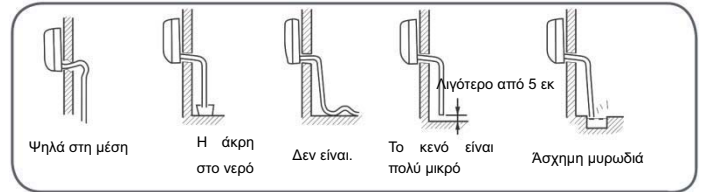

- Ρίξτε νερό στο δοχείο αποστράγγισης της εσωτερικής μονάδας, και επιβεβαιώστε ότι η αποστράγγιση γίνεται σίγουρα έξω.
- Σε περίπτωση που ο συνημμένος σωλήνας αποστράγγισης βρίσκεται σε δωμάτιο, παρακαλώ εφαρμόστε θερμομόνωση.

8 αποστράγγιση

Κωδικός	Περιγραφή Προβλήματος	Ανάλυση και Διάγνωση
E1	Πρόβλημα αισθητήρα θερμοκρασίας δωματίου	Ελαττωματική σύνδεση· ελαττωματικό θέρμιστορ· ελαττωματικό PCB
E2	Πρόβλημα αισθητήρα ανταλλαγής θερμοκρασίας	Ελαττωματικό θέρμιστορ· ελαττωματικό PCB
E4	Σφάλμα εσωτερικού EEPROM	Σφάλμα δεδομένων EEPROM· ελαττωματικό EEPROM· ελαττωματικό PCB
E7	Πρόβλημα επικοινωνίας εσωτερικής/εξωτερικής μονάδας	Πρόβλημα επικοινωνίας εσωτερικής/εξωτερικής μονάδας λόγω προβλήματος στην καλωδίωση·
E14	Δυσλειτουργία παρακολούθησης ανεμιστήρα εσωτερικής μονάδας	Διακοπή λειτουργίας λόγω βλάβης καλωδίου στον ανεμιστήρα· διακοπή λειτουργίας λόγω βλάβης καλωδίου στον μηχανισμό ανεμιστήρα· πρόβλημα ανίχνευσης λόγω βλάβης PCB

9 Έλεγχος εγκατάστασης και Δοκιμή









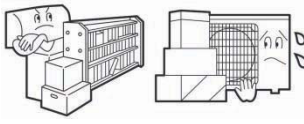

- Παρακαλώ εξηγήστε με το εγχειρίδιο στους πελάτες πώς λειτουργεί το κλιματιστικό.

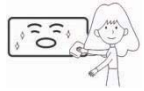
Ελέγξτε τα στοιχεία για τη δοκιμή

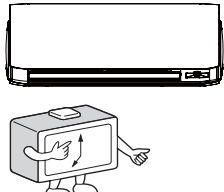

- Βάλτε σημάδι ελέγχου ✓ στα κουτάκια
- Διαρροή αερίου στο σωλήνα σύνδεσης;
- Θερμομόνωση σωλήνων σύνδεσης;
- Είναι οι καλωδιώσεις σύνδεσης του εσωτερικού και εξωτερικού σταθερά συνδεδεμένοι στο μπλοκ ακροδεκτών;
- Είναι η συνδετική καλωδίωση εσωτερικής/εξωτερικής μονάδας σταθερή;
- Είναι η αποστράγγιση ασφαλής;
- Είναι η γραμμή γείωσης σωστά συνδεδεμένη;
- Είναι η εσωτερική μονάδα στερεωμένη με ασφαλή τρόπο;
- Είναι η τάση της πηγής ρεύματος σύμφωνη με τον κώδικα;
- Υπάρχει θόρυβος; Είναι η λυχνία αναμμένη;
- Θερμαίνεται και ψύχεται κανονικά;
- Είναι η λειτουργία του ρυθμιστή θερμοκρασίας δωματίου φυσιολογική;

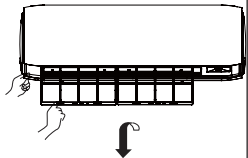
Συντήρηση

Για ορθή χρήση του κλιματιστικού

<p>Ρύθμιση κατάλληλης θερμοκρασίας δωματίου</p>  <p>Κατάλληλη θερμοκρασία</p>	<p>Μην μπλοκάρτε την είσοδο αέρα</p> 	<p>Τηλεχειριστήριο</p>  <p>Μην χρησιμοποιείτε νερό, σκουπίστε το με ένα στεγνό πανί. Μην χρησιμοποιείτε καθαριστικό τζαμιών ή χημικά ή και τα δύο.</p>	<p>Εσωτερικό σώμα</p>  <p>Σκουπίστε το κλιματιστικό με ένα στεγνό και μαλακό πανί. Για σημαντικούς λεκέδες, χρησιμοποιήστε ένα ουδέτερο καθαριστικό διαλυμένο σε νερό και μετά σκουπίστε το εντελώς.</p>
<p>Κλείστε τις πόρτες και τα παράθυρα κατά τη λειτουργία</p>  <p>Κατά τη λειτουργία ψύξης μην εκθείτε το δωμάτιο σε απευθείας ηλιακό φως</p>	<p>Αποτελεσματική χρήση του χρονοδιακόπτη</p> 	<p>Μην χρησιμοποιήσετε για καθαρισμό τα ακόλουθα</p>  <p>Βενζίνη, πετρέλαιο, διαλυτικό ή καθαριστικό που μπορεί να καταστρέψει την επικάλυψη της μονάδας.</p> <p>Ζεστό νερό πάνω από 40 C, μπορεί να προκαλέσει αποχρωμάτιση ή παραμόρφωση.</p>	
<p>Αν η μονάδα δεν θα χρησιμοποιηθεί για μεγάλο διάστημα, σβήστε τη από την παροχή ρεύματος</p> 	<p>Αποτελεσματική χρήση των περσιδων</p> 	<p>Καθαρισμός Φίλτρο Αέρα</p>  <ol style="list-style-type: none"> 5s kismen paneli yükseltmek için "SMART" düğmesine basın Elle panelini açın ve bir tutucu ile paneli destekleyen Filtreyi kaldırın Filtreyi temizleyin Filtre takın Tutucusunu çıkarın ve paneli kapatın "SMART" düğmesine uzun süre bastığınızda, panel otomatik olarak kapanabilir ve kapalı olacaktır.  <p>Μια φορά κάθε δύο εβδομάδες</p>	

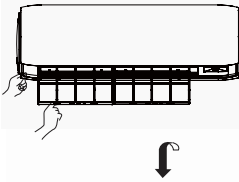
Αντικατάσταση φίλτρου καθαρισμού αέρα

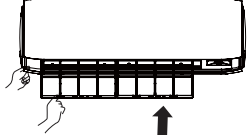
<p>Ανοίξτε τη γρύλλια εισόδου</p> <p>5s kismen paneli yükseltmek için "SMART" düğmesine basın</p>  <p>2. Αποκόλληση του φίλτρου αέρα Γυρίστε το κουμπί ελαφρώς προς τα πάνω για να απελευθερώσει το φίλτρο, και τραβήξτε μετά.</p>  <p>3. Βάλτε το φίλτρο καθαρισμού αέρα στα δεξιά και τα αριστερά των πλαισίων του φίλτρου.</p>  <p>Αφαιρέστε το παλιό φίλτρο καθαρισμού του αέρα</p> 	<p>4. Βάλτε το πρότυπο φίλτρο αέρα (Απαραίτητη εγκατάσταση)</p>  <p>ΠΡΟΣΟΧΗ : Η λευκή πλευρά του φίλτρου καθαρισμού αέρα πρέπει να κοιτάει προς τα έξω, και η μαύρη πλευρά προς τη μονάδα. Η πράσινη πλευρά του καθαρισμού φίλτρου αέρα πρέπει να κοιτάει προς τα έξω, και το λευκό πρόσωπο προς την πλευρά της μονάδας.</p> <p>5. Κλείστε τη γρίλια εισόδου "SMART" düğmesine uzun süre bastığınızda, panel otomatik olarak kapanabilir ve kapalı olacaktır.</p> <p>ΣΗΜΕΙΩΣΗ :</p> <ul style="list-style-type: none"> • Το φίλτρο καθαρισμού αέρα θα ξεθωριάσει μετά από κάποιο διάστημα. Σε μια κανονική οικογένεια, κάθε 6 μήνες . • Το φίλτρου καθαρισμού αέρα που σκοτώνει τα βακτήρια θα χρησιμοποιηθεί για μεγάλο χρονικό διάστημα, δεν υπάρχει ανάγκη για αντικατάσταση. Όμως, κατά την περίοδο της χρήσης του, θα πρέπει να αφαιρέσετε τη σκόνη συχνά χρησιμοποιώντας ηλεκτρική σκούπα ή χτυπώντας το ελαφρά, διαφορετικά η απόδοσή του θα επηρεαστεί. • Παρακαλώ κρατήστε το φίλτρο καθαρισμού αέρα σε δροσερές και ξηρές συνθήκες και αποφύγετε μεγάλο χρονικό διάστημα έκθεσης σε άμεσο ηλιακό φως όταν σταματήσετε τη χρήση του, διαφορετικά η ικανότητα αποστείρωσης θα μειωθεί.
--	--



ΠΡΟΕΙΔΟΠΟΙΗΣΗ

Παρακαλώ καλέστε την υπηρεσία πωλήσεων/εξυπηρέτησης για την εγκατάσταση. Μην δοκιμάσετε να εγκαταστήσετε το κλιματιστικό μόνοι σας γιατί μπορεί να προκληθεί ηλεκτροπληξία, φωτιά διαρροή νερού.



ΠΡΟΕΙΔΟΠΟΙΗΣΗ

Όταν υπάρχουν ανωμαλίες όπως μυρωδιά καμένου, σβήστε το αμέσως και επικοινωνήστε με το κατάστημα

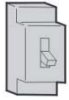

OFF



ΑΥΣΤΗΡΗ ΕΦΑΡΜΟΓΗ

Χρησιμοποιήστε αποκλειστική πρίζα για τον διακόπτη

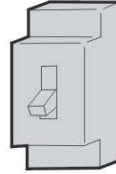

Ελέγξτε ότι η εγκατάσταση της αποστράγγισης έγινε σωστά



ΑΥΣΤΗΡΗ ΕΦΑΡΜΟΓΗ



Εφαρμόστε καλά την πρίζα



ΑΥΣΤΗΡΗ ΕΦΑΡΜΟΓΗ

Χρησιμοποιήστε κατάλληλα βολτ



ΑΥΣΤΗΡΗ ΕΦΑΡΜΟΓΗ

1. Μην χρησιμοποιείτε το καλώδιο τροφοδοσίας τεντωμένο ή συνδεδεμένο στη μέση
2. Μην εγκαταστήσετε σε τοποθεσία όπου υπάρχει πιθανότητα διαρροής εύφλεκτου αερίου γύρω από τη μονάδα.
3. Μην εκτεθείτε τη μονάδα σε υδρατμούς πετρελαίου.



ΑΠΑΓΟΡΕΥΣΗ

Μη χρησιμοποιείτε καλώδια σε δέσμη

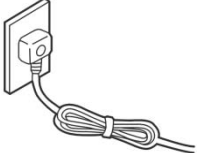

ΑΠΑΓΟΡΕΥΣΗ

Προσέχετε να μην καταστρέψετε το καλώδιο ρεύματος.

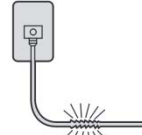

ΑΠΑΓΟΡΕΥΣΗ

Μην εισάγετε αντικείμενα στην είσοδο ή την έξοδο

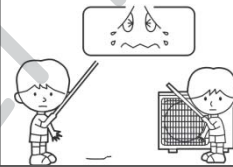

ΑΠΑΓΟΡΕΥΣΗ

Μην το ανάβετε ή το σβήνετε τραβώντας το καλώδιο από την πρίζα

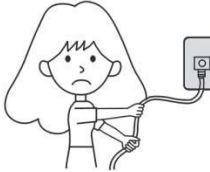

ΑΠΑΓΟΡΕΥΣΗ

Μην κατευθύνετε τη ροή αέρα απευθείας στο σώμα, ειδικά σε παιδιά και ηλικιωμένους



ΑΠΑΓΟΡΕΥΣΗ

Μην προσπαθήσετε να επισκευάσετε ή να ανακατασκευάσετε μόνοι σας.



ΑΠΑΓΟΡΕΥΣΗ

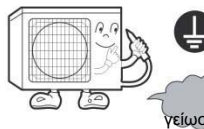

γείωση



ΠΡΟΕΙΔΟΠΟΙΗΣΗ

Μην αποθηκεύετε τρόφιμα, είδη τέχνης, εξοπλισμό κλπ.

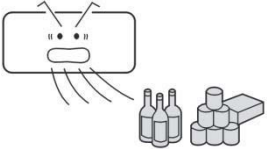

ΑΠΑΓΟΡΕΥΣΗ

Αναπνεύστε φρέσκο αέρα συχνά, ειδικά όταν λειτουργούν συσκευές γκαζιού ταυτόχρονα.

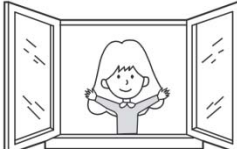

ΑΥΣΤΗΡΗ ΕΦΑΡΜΟΓΗ

Μην λειτουργείτε το διακόπτη με βρεγμένα χέρια.

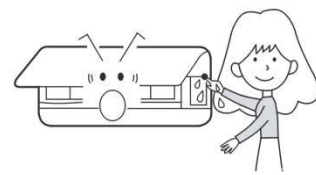

ΑΠΑΓΟΡΕΥΣΗ

Μην τοποθετείτε τη συσκευή κοντά σε τζάκι ή άλλη συσκευή θέρμανσης.

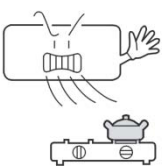

ΑΠΑΓΟΡΕΥΣΗ

Ελέγξτε την καλή κατάσταση του βάθρου της εγκατάστασης

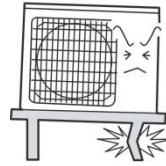

ΑΠΑΓΟΡΕΥΣΗ

Μην ρίχνετε νερό για καθαρισμό

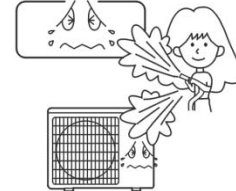

ΑΠΑΓΟΡΕΥΣΗ

Μην τοποθετείτε ζώα ή φυτά στην άμεση διαδρομή ροής του αέρα

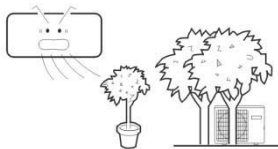

ΑΠΑΓΟΡΕΥΣΗ

Μην τοποθετείτε ή φορτώνετε αντικείμενα στη μονάδα.

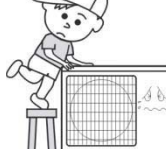

ΑΠΑΓΟΡΕΥΣΗ

Μην τοποθετείτε ανθοδοχεία ή δοχεία νερού στην κορυφή της μονάδας





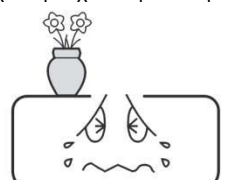

ΑΠΑΓΟΡΕΥΣΗ



Επίλυση προβλημάτων

Πριν ζητήσετε βοήθεια, διαβάστε τα ακόλουθα

	Φαινόμενο	Αιτία ή σημεία ελέγχου
Έλεγχος απόδοσης	 <p>Το σύστημα δεν επανακινείται</p>	<ul style="list-style-type: none"> Όταν η μονάδα δεν λειτουργεί, δεν γίνεται επανεκκίνηση μετά από 3 λεπτά για την προστασία του συστήματος. Όταν η ηλεκτρική πρίζα τραβιέται και επανεισάγεται, το κύκλωμα προστασίας θα λειτουργήσει για 3 λεπτά για να προστατεύσει το κλιματιστικό.
	 <p>Ακούγεται θόρυβος</p>	<ul style="list-style-type: none"> Κατά τη λειτουργία της μονάδας ή στη στάση, ένα swishing ή γάργαρο θορύβου μπορεί να ακούγεται. Τα πρώτα 2-3 λεπτά μετά την έναρξη λειτουργίας, αυτός ο θόρυβος είναι πιο αισθητός. (Αυτός ο θόρυβος που παράγεται από ψυκτικό που ρέει στο σύστημα) Κατά τη λειτουργία της μονάδας, ένα ράγισμα θορύβου μπορεί να ακούγεται. Αυτός ο θόρυβος παράγεται από το περιβάλλον που επεκτείνεται ή συρρικνώνεται εξαιτίας των αλλαγών της θερμοκρασίας. Αν υπάρχει μεγάλος θόρυβος από τη ροή του αέρα κατά τη λειτουργία της μονάδας, το φίλτρο αέρα μπορεί να είναι πολύ βρώμικο.
	<p>Οσμές</p>	<ul style="list-style-type: none"> Αυτό οφείλεται στην ανακύκλωση οσμών από το εσωτερικό του δωματίου, όπως οσμές επίπλων, σιγάρων, μπογιές κλπ
	 <p>Ατμός</p>	<ul style="list-style-type: none"> Κατά τη λειτουργίας COOL ή DRY. Αυτό οφείλεται στην απότομη ψύχρανση.
	<p>Σε λειτουργία dry, η ταχύτητα του ανεμιστήρα δεν μπορεί να αλλάξει.</p>	<ul style="list-style-type: none"> Σε λειτουργία DRY, όταν η ρύθμιση θερμοκρασίας δωματίου είναι +2 οC, η μονάδα θα λειτουργεί ανεξάρτητα από τη ρύθμιση του ANEMISTHPA. Κατά διαστήματα στο ΧΑΜΗΛΟ η ταχύτητα γίνεται μικρότερη από τη θερμοκρασία.
Πολλαπλός έλεγχος	 <p>Κακή ψύχρανση</p>	<ul style="list-style-type: none"> Έχει μπει η πρίζα ρεύματος; Υπάρχει τροφοδοσία ρεύματος; Κάηκε η ασφάλεια; Μήπως το φίλτρο αέρος είναι βρώμικο; Κανονικά θα πρέπει να είναι καθαρίζεται κάθε 15 ημέρες. Υπάρχουν εμπόδια στην είσοδο και την έξοδο; Η θερμοκρασία έχει ρυθμιστεί σωστά; Υπάρχουν κάποιες πόρτες ή χίρες άφησε ανοικτό; Υπάρχει άμεσο ηλιακό φως μέσα από το παράθυρο κατά τη διάρκεια της λειτουργίας ψύχρανσης; (Χρησιμοποιήστε την κουρτίνα) Υπάρχουν πάρα πολλές πηγές θερμότητας ή πάρα πολλοί άνθρωποι στην αίθουσα κατά τη διάρκεια της λειτουργίας ψύχρανσης;

Προφυλάξεις

- Μην καλύπτετε ή εμποδίζετε τη γρίλια εξαερισμού του κλιματιστικού. Μην βάζετε τα δάχτυλα ή οποιαδήποτε άλλα αντικείμενα μέσα στην είσοδο / έξοδο και μην κουνάτε την περσίδα.
- Αυτή η συσκευή δεν προορίζεται για χρήση από άτομα (συμπεριλαμβανομένων των παιδιών) με μειωμένες φυσικές, αισθητήριες ή διανοητικές ικανότητες ή έλλειψη εμπειρίας και γνώσης, εκτός εάν αυτά έχουν τύχει επίβλεψης ή εκπαίδευσης σχετικά με τη χρήση της συσκευής από άτομο υπεύθυνο για την ασφάλειά τους. Τα παιδιά πρέπει να επιτηρούνται ώστε να εξασφαλίζεται ότι δεν παίζουν με τη συσκευή.

Προδιαγραφές

- Το κύκλωμα ψύξης είναι στεγανό

Το μηχάνημα προσαρμόζεται στις ακόλουθες περιστάσεις

- Θερμοκρασία περιβάλλοντος:

Ψύχρανση	Εσωτερικά	Μέγιστη: D.B/W.B 35 C /24 C Ελάχιστη: D.B/W.B 21 C /15 C
	Εξωτερικά	Μέγιστη: D.B/W.B 43 C /26 C Ελάχιστη: D.B -20 C
Θέρμανση	Εσωτερικά	Μέγιστη: D.B 27 C Ελάχιστη: D.B 10 C
	Εξωτερικά	Μέγιστη: D.B/W.B 24 C /18 C Ελάχιστη: D.B -15 C
	Εξωτερικά (ΑΝΤΙΣΤΡΟΦΕΑΣ) (INVERTER)	Μέγιστη: D.B/W.B 24 C /18 C Ελάχιστη: D.B -20 C

- Εάν το καλώδιο τροφοδοσίας έχει υποστεί ζημιά, πρέπει να αντικατασταθεί από την κατασκευή ή την αντιπροσωπεία του ή άλλο ειδικευμένο άτομο.
- Αν η ασφάλεια της εσωτερικής μονάδας του πίνακα υπολογιστή είναι σπασμένη, παρακαλώ την αλλάξετε με τύπο T. 3.15A / 250V. Αν η ασφάλεια της εξωτερικής μονάδας έχει σπάσει, αλλάξτε τη με T.25A/250V
- Η μέθοδος καλωδίωσης θα πρέπει να είναι σύμφωνη με το τοπικό επίπεδο καλωδίωσης.
- Μετά την εγκατάσταση, το φως πρέπει να είναι εύκολα προσβάσιμα.
- Η μπαταρία θα πρέπει απορριφθεί ορθά.
- Η συσκευή δεν προορίζεται για χρήση από μικρά παιδιά ή από ανάπηρα άτομα χωρίς επίβλεψη.
- Τα μικρά παιδιά πρέπει να εποπτεύονται ώστε να εξασφαλίζεται ότι δεν παίζουν με τη συσκευή.
- Παρακαλούμε χρησιμοποιείτε τη σωστή πρίζα, η οποία ταιριάζει με το καλώδιο τροφοδοσίας.
- Το φως και το καλώδιο σύνδεσης πρέπει να έχουν αποκτήσει την τοπική πιστοποίηση.
- Με σκοπό την προστασία των μονάδων, παρακαλούμε απενεργοποιήστε το A / C πρώτο, και τουλάχιστον 30 δευτερόλεπτα μετά σβήστε το

Haier

Διεύθυνση: No.1 Haier Road, Hi-tech Zone, Qingdao 266101

P.R.China Contacts: TEL +86-532-8893-7937

Website: www.haierhvac.eu



Pročitajte pažljivo sigurnosna upozorenja u ovom priručniku prije uporabe uređaja.



Ovaj aparat je ispunjen R32.

Držite ovaj priručnik na mjestu na kojem ga korisnik može lako naći.

UPOZORENJE:

- Nemojte koristiti sredstva za ubrzavanje postupka odleđivanja ili čišćenja, osim onih preporučenih od strane proizvođača.
- Uređaj mora biti pohranjen u prostoriji bez kontinuiranog djelovanja izvora paljenja (npr. otvorenog plamena, uključenog plinskog uređaja ili električne grijalice).
- Nemojte bušiti niti paliti.
- Budite svjesni da rashladna sredstva ne smiju imati miris.
- Uređaj mora biti instaliran, operiran i pohranjen u sobi s površinom većom od 1,2 m².
- Ako je kabel napajanja oštećen, mora ga zamijeniti proizvođač, serviser ili druga kvalificirana osoba kako bi se izbjegla opasnost.
- Ovaj uređaj mogu koristiti djeca u dobi od 8 godina i iznad i osobe sa smanjenim fizičkim, osjetilnim ili mentalnim sposobnostima ili nedostatkom iskustva i znanja, ako su pod nadzorom ili su dobili upute o korištenju aparata na siguran način i razumiju postojeće opasnosti. Djeca se ne smiju igrati s aparatom. Djeca ne smiju obavljati čišćenje i održavanje bez nadzora.
- Metoda ožičenja treba biti u skladu s lokalnim standardima ožičenja.
- Spojna žica je tipa H07RN-F.
- Svi kabeli moraju imati Europski certifikat autentičnosti. Tijekom instalacije, prilikom prekidanja spojnih kabela, žica za uzemljenje mora biti zadnja prekinuta.
- Strujni prekidač na klima-uređaju bi trebao biti svepolni prekidač; a razmak između dviju kontakata ne smije biti manji od 3 mm. Takva sredstva za isključenje moraju biti sadržana u ožičenju.
- Provjerite da li se montiranje vrši prema lokalnim propisima ožičenja od strane stručnih osoba.
- Provjerite je li uzemljenje učinkovito i pouzdano.
- Prekidač dozemnog spoja i strujni prekidač moraju biti montirani.
- Nemojte koristiti rashladna sredstva osim onog navedenog na vanjskoj jedinici (R32) prilikom montaže, premještanja ili popravke. Korištenje drugih rashladnih sredstava može uzrokovati probleme ili štetu na uređaju i ozljede.



Ovaj uređaj sadrži UV-C žarulju.

UPOZORENJE:

- Prije otvaranja uređaja pročitajte upute za održavanje.
- Nadraživanje očiju ili kože može nastati izlaganjem gornjeg ulaza zraka i unutarnjeg dijela. Tijekom uzimanja i stavljanja zračnog filtra radi održavanja, prije približavanja proizvoda provjerite je li isključeno napajanje.
- UV-C barijere koje nose simbol opasnosti od ultraljubičastog zračenja ne smiju se uklanjati.
- Uređaji koji su očito oštećeni ne smiju se koristiti.
- Ne upotrebljavajte UV-C žarulje izvan uređaja.
- Prije zamjene ili čišćenja ili drugog održavanja UV-C žarulje uređaj mora biti odspojen od napajanja.
- Tip UV-C žarulje je 0011012908.
- Prednje ploče s simbolom opasnosti od ultraljubičastog zračenja koje imaju UV-C zračenje opremljene su prekidačem u dvorani za prekidanje napajanja UV-C svjetiljki radi vaše sigurnosti. Ne prevozi prekidač dvorane magnetom i drugim sličnim materijalom.
Prije otvaranja prednjih ploča s simbolom opasnosti od ultraljubičastog zračenja za korisničko održavanje, preporučuje se isključiti napajanje.
- Ako je UV-C žarulja oštećena, mora je zamijeniti proizvođač, njezin servis ili slične kvalificirane osobe kako bi se izbjegla opasnost.
- Nenamjerna uporaba uređaja ili oštećenje kućišta može rezultirati izbjegavanjem opasnog UV-C zračenja. UV-C zračenje može, čak i u malim dozama, naštetiti očima i koži.

Sadržaj

DIJELOVI I FUNKCIJE	1
RAD UREĐAJA	2
INSTALACIJA UNUTARNJE JEDINICE	11
ODRŽAVANJE	14
UPOZORENJA	15
RJEŠAVANJE PROBLEMA	16

inSens

Dijelovi i funkcije

■ Opis Wi-Fi funkcije

Dijagram arhitekture sustava

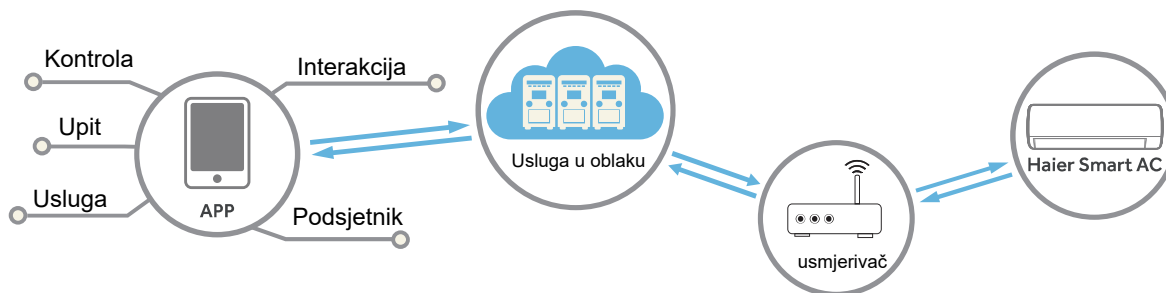

Zahtjevi za rad aplikacije

Potrebni su pametni mobilni telefon i bežični ruter, pri čemu bežični ruter treba imati mogućnost povezivanja na internet.

Pametni mobilni telefon treba imati IOS ili Android operacijski sustav:



IOS sustav
potrebna podrška IOS9.0 ili novije verzije operacijskog sustava



Android sustav
potrebna podrška Android 5.0 ili novije verzije operacijskog sustava

Način konfiguriranja

Skenirajte sljedeći QR kod da biste preuzeli „hOn“ aplikaciju. Ostale opcije za preuzimanje: Potražite hOn aplikaciju u sljedećim internet trgovinama:

- App Store (IOS)
- Google Play (Android)
- Huawei AppGallery (Android)



Pošto preuzmete aplikaciju, registrirajte se, povežite sa klima uređajem i uživajte dok svojim uređajem upravljate putem hOn aplikacije. Za više detalja u vezi sa načinom registriranja, povezivanjem sa jedinicom i drugim operacijama, pogledajte odjeljak HELP (POMOĆ) u okviru aplikacije.

Dijelovi i funkcije

Unutarnja jedinica

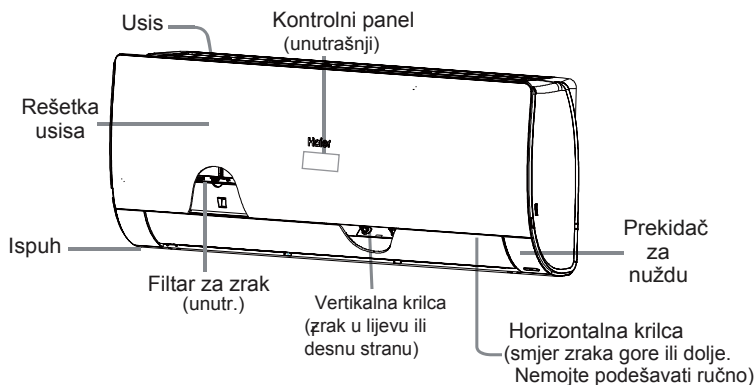

Stvarna rešetka otvora za ulaz zraka može se razlikovati od one prikazane u ovom priručniku u skladu s kupljenim proizvodom.

Zaslon

-
- Otvor prijemnika signala
 - Kontrolno svjetlo HEAT (GRIJANJE)
 - Kontrolno svjetlo DRY (ODVLAŽIVANJE)
 - Kontrolno svjetlo HEALTH (ZDRAVLJE)
 - Kontrolno svjetlo COOL (HLAĐENJE)
 - Prikaz temperature u prostoriji
 - Kontrolno svjetlo Wi-Fi
 - Kontrolno svjetlo SENZOR
- Kad prima signal daljinskog upravljača, prikazuje podešenu temperaturu.

Ploča za prikaz

-
- Prijemnik daljinskog signala (određeni beeping zvuk nastaje kada se primi signal iz daljivosti)
 - Indikator snage (osvijeti kad se uređaj počinje raditi)
 - Indikator vremenskog brojača (osvijeti kad je moda vremenskog brojača odabrana)
 - Indikator načina rada (svijeti kad je kompresor uključen.)
 - Wi-Fi

Daljinski upravljač

Vanjska strana upravljača

-
- Tipka ECOPILOT
 - Tipka DRY (ODVLAŽIVANJE) Koristi se za podešavanje režima DRY.
 - Tipka COOL Koristi se za podešavanje režima COOL.
 - Tipka TEMP koristi za promjenu podešene temperature
 - Tipka ON/OFF (UKLJUČENO / ISKLJUČENO)
 - Prikaz statusa svake funkcije
 - Prikaz načina rada
 - Kontrolno svjetlo WIFI i CLOCK (SAT)
 - Prikaz TEMP (TEMPERATURE)
 - Prikaz vlažnosti
 - Prikaz FINE SPEED (BRZINE VENTILATORA)
 - Prikaz SWING (NIJAHANJE) Prikaz za nihanje gore/dolje Prikaz za nihanje lijevo/desno
 - Prikaz TIMER ON (VREMENSKO UPRAVLJANJE UKLJUČENO) Prikaz TIME OFF (VREMENSKO UPRAVLJANJE ISKLJUČENO) Prikaz CLOCK
 - Tipka FAN (VENTILATOR)
 - Tipka QUIET (TIHO)
 - Tipka HEAT (GRIJANJE)
 - Tipka ECO funkcija uštede energije

NAPOMENA:

- Prikaz vlažnosti nije dostupan na nekim modelima.
- Ako model koji kupite ima funkciju WIFI, pritisnite tipku "ON/OFF" i zadržite 5 sekundi radi emitiranja WIFI veznog signala. Nakon što se pokrene režim povezivanja, APP će pokazati na koji način izvršiti povezivanje.

Vanjska jedinica

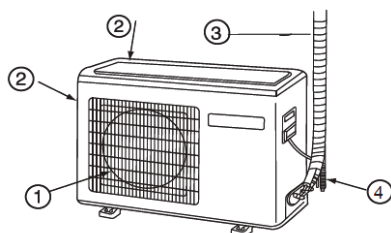

- OTVOR ZA IZLAZ ZRAKA
- OTVOR ZA ULAZ ZRAKA
- PRIKLJUČNA CIJEV I ELEKTRIČNE INSTALACIJE
- ODVODNA CIJEV

Način rada

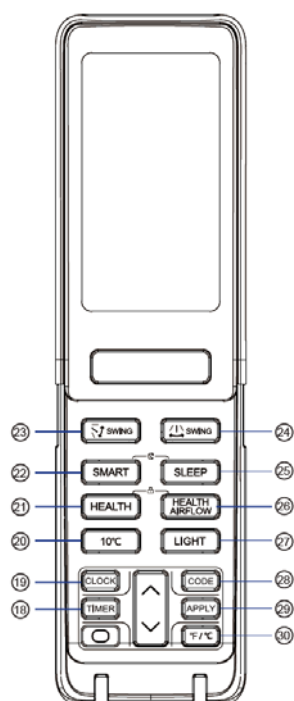

18. Tipka TIMER
19. Tipka CLOCK
20. → Tipka 10 ° C posebna funkcija za podešavanje grijanja: održavanje temperature na 10 stupnjeva (značajno za RS)
21. Tipka HEALTH
22. Tipka SMART Koristi se za podešavanje SMART režima. (Ova funkcija nije dostupna na nekim modelima).
23. → Tipka SWING gore/dolje
24. Tipka SWING lijevo/desno
25. Tipka SLEEP (NOĆNI RAD)
26. Tipka HEALTH AIRFLOW (ZDRAVO STRUJANJE ZRAKA)
27. Tipka LIGHT (SVJETLO)
Kontrolira pojačavanje i gašenje LED zaslona u prostoriji.
28. Tipka CODE izbor A ili B
29. Tipka APPLY (PRIMIJEI)
30. Tipka ° F / ° C

Napomena:

1. SMART+SLEEP: Kada je omogućena funkcija očitavanja svjetla, uređaj će biti u režimu rada . Ukoliko aparat otkrije da je unutarnje svjetlo slabo (niže od podešene vrijednosti) u trajanju od nekoliko minuta, funkcija očitavanja svjetla radi automatski. Ukoliko uređaj 20 minuta ne detektira ljudske pokrete, tijekom kojih je svjetlo slabije od podešene vrijednosti, automatski će ući u režim rada "SMART+SLEEP". Uređaj će raditi po krivulji noćnog režima rada. (Pogledati funkciju "SLEEP" na stranici 7)

Uvjeti za izlaz:

- 1) Uređaj otkriva da je unutarnja svjetlost jača od podešenih vrijednosti dulje od 20 minuta.
- 2) Uređaj je u 8-časovnom "SMART+SLEEP" režimu rada.
- 3) Funkcija "OČITAVANJE SVJETLA" je onemogućena.

Kada je bilo koji od gore navedenih uvjeta zadovoljen, uređaj će izaći iz režima "SMART+SLEEP". Nakon izlaska iz režima rada "SMART+SLEEP", uređaj će raditi po načinu rada koji je u početku bio podešen na daljinskom upravljaču.

Napomena:

- 1) Ova funkcija nije dostupna u režimu rada "AIR SUPPLY".
 - 2) Ova funkcija nije dostupna u režimu "SLEEP".
 - 3) Kada je u režimu "REMOTE SLEEP" ili je režim "TIMER" uključen, uređaj će izaći iz ove funkcije.
 - 4) Svjetlosni izvori kao što su svjetiljke u prostoriji i LED svjetla televizora, kao i česti pokreti kućnih ljubimaca će utjecati na ovu funkciju.
2. Pritisnite "HEALTH"+"HEALTH AIRFLOW" istovremeno i možete podesiti ili poništiti funkciju "LOCK" (.

■ Podešavanje Clock (sata)

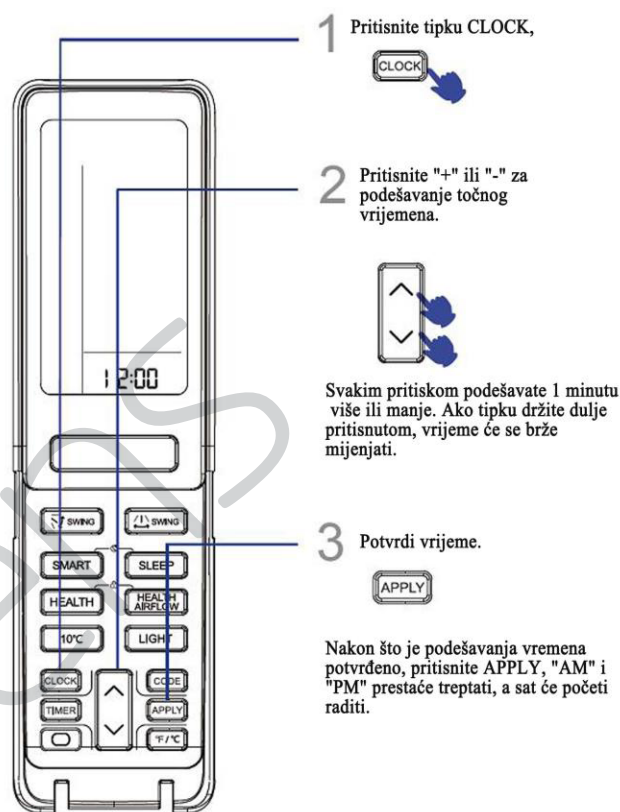

1 Pritisnite tipku CLOCK,



2 Pritisnite "+" ili "-" za podešavanje točnog vremena.

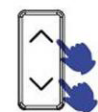

Svakim pritiskom podešavate 1 minutu više ili manje. Ako tipku držite dulje pritisnutom, vrijeme će se brže mijenjati.

3 Potvrdi vrijeme.



Nakon što je podešavanja vremena potvrđeno, pritisnite APPLY, "AM" i "PM" pretače treptati, a sat će početi raditi.

Napomena:

Udaljenost između glave za prijenos signala i otvora prijavnika treba biti unutar 7 metara i bez ikakvih prepreka. Kada su u prostoriju postavljene fluorescentne žarulje sa starterom ili bežični telefon, prijemnik može biti ometen u primanju signala, tako da udaljenost od unutarnje jedinice treba biti manja.

Popunjeni zaslon ili nejasan zaslon tijekom rada ukazuje da su baterije istrošene. Molimo zamijenite baterije.

Ako daljinski upravljač može normalno raditi tijekom rada, molimo izvadite baterije i ponovno ih postavite nekoliko minuta kasnije.

Savjet:

Uklonite baterije u slučaju da jedinica neće dulje biti u uporabi.

Način rada

■ Način rada QUIET

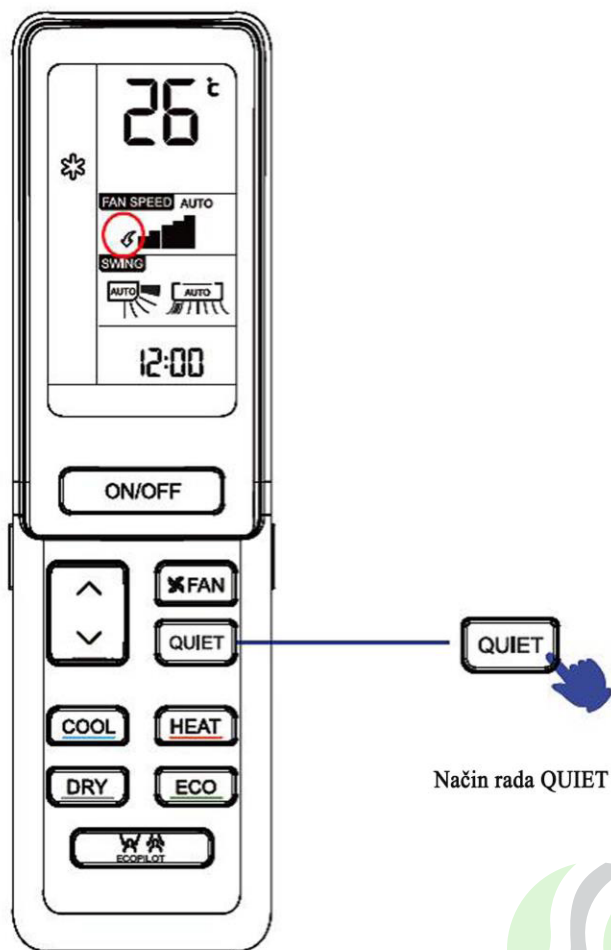

Način rada QUIET



Možete koristiti ovu funkciju kada je potrebna tišina za odmor ili čitanje.

Za svaki stisak na tipku,  se prikazuje. Klima pokreće funkciju QUIET. U režimu rada QUIET, brzina ventilatora automatski preuzima nisku brzinu kao u režimu AUTO rada ventilatora. Pritisnite

ponovo tipku QUIET,  nestaje, a rad se zaustavlja.

■ Način rada COOL, HEAT i DRY

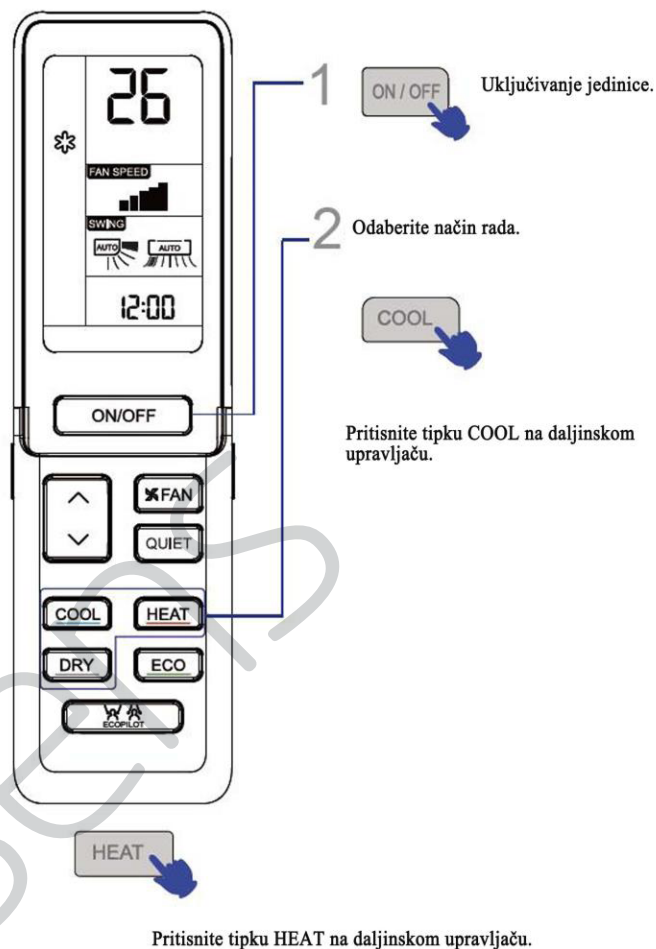

Pritisnite tipku COOL na daljinskom upravljaču.

Pritisnite tipku HEAT na daljinskom upravljaču.



Pritisnite tipku DRY na daljinskom upravljaču.

1. U režimu rada DRY, kada sobna temperatura padne ispod podešene temperature +2 °C, uređaj će raditi naizmjenično na niskoj brzini bez obzira na podešavanja FAN.
2. Daljinski upravljač može memorirati status svakog pojedinog načina rada. Kada ga slijedeći put uključite, samo pritisnite tipku ON/OFF i uređaj će raditi prema prijašnjem podešavanju.

Način rada

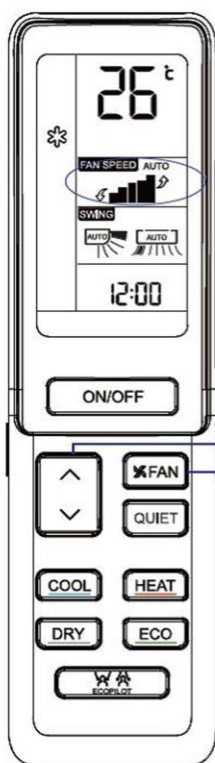

- 1 Pritisnite tipku TEMP
- △ Svaki put kad se pritisne tipka, podešena temperatura se povećava 0,5 °C.
 - ▽ Svaki put kad se pritisne tipka, podešena temperatura se smanjuje 0,5 °C.

Uređaj će započeti rad, kako bi dostigao podešenu temperaturu na LCD-u.

2 Način rada FAN



Pritisnite tipku FINE SPEED. Za svaki stisak tipke, brzina ventilatora mijenja se kako slijedi:

AUTO

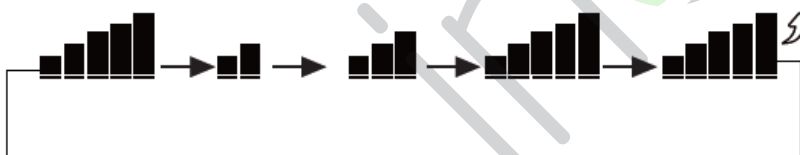

Uređaj će raditi na odabranoj brzini ventilatora.



1 Način rada ECOPILOT

Pritisnite tipku ECOPILOT. Za svaki stisak tipke, mijenja se kako slijedi:

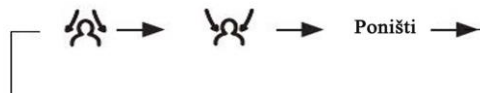

Ljudi mogu odabrati da protok zraka slijedi ili izbjegava njihove pokrete

NAPOMENA:

Senzor ljudske aktivnosti se koristi za detektiranje promjena u infracrvenom zračenju koje ljudska tijela emitiraju. U slučaju sljedećih uvjeta, detektiranje ovih promjena može biti netočno:

- Visoka temperatura prostorije, gdje je sobna temperatura približna temperaturi tijela
- Ljudi nose na sebi puno stvari ili leže na trbuhu ili leđima
- Česta kretanje kućnih ljubimaca, ili česta pomicanja zavjesa ili drugih predmeta u prostoriji uslijed vjetra
- Lijevi i desni deflektor se pomiču u desno
- Lijevi i desni kraj unutarnje jedinice su instalirani preblizu zidu
- Izravno sunčevo svjetlo ulazi u prostoriju

Klima radi u prostoriji gdje se javljaju oštre fluktuacije sobne temperature.

Osim toga, ako se osoba nalazi na granici dva ili tri područja upuhivanja zraka, naredni zrak će biti pojedinačno poslan u ova dva područja, ili automatski raspoređen. Zrak koji je podešen da izbjegava će izbjeći ta dva područja, ili će biti automatski raspoređen.

Način rada

■ Način rada ECOPILOT

Funkcija senzora ljudske aktivnosti

- 1) Funkcija "Slijedi": Može detektovati gdje se osoba nalazi i prilagoditi krilca za usmjeravanje zraka u skladu s tim i poslati zrak u pravcu te osobe. Ako detektuje ljude na dva mjesta, krilca za usmjeravanje zraka će puhati naizmjenično ka ova dva mjesta i zadržati se na svakom položaju 15 sekundi. Ako uređaj detektira ljude na tri ili više mjesta, lijeva i desna krilca će se pomicati automatski.

Funkcija "Izbjegni" : Kad uređaj detektira prisustvo neke osobe na određenom mjestu, prilagodit će krilca kako bi se izbjeglo to mjesto. Ako detektira ljude na tri ili više mjesta, lijeva i desna krilca će se pomicati automatski.

Napomena:

1) Kad se ljudi nalaze na nekoliko mjesta ili se osoba često kreće između nekoliko mjesta, ako se ta osoba nalazi između mjesta ili na prijelaznom području, bez obzira da li je uređaj u "Slijedi" ili "Izbjegni" režimu rada, krilca će se pomicati automatski kako bi usmjerila zrak ka tim mjestima.

2) Bez obzira je li podešavanje na "Slijedi" ili "Izbjegni", potrebno je neko vrijeme da se smjer zraka prilagodi nakon što uređaj prepozna položaj ljudi i neće se odmah promijeniti.

3) Ukoliko stvarni protok zraka ne može doprijeti do (ili izbjeći) mjesto gdje se osoba nalazi zbog čimbenika kao što su podešena brzina ventilatora, podešena temperatura, temperaturne razlike okoline i raspored u prostoriji, pritiskom na lijevo i desno krilce može se podesiti smjer zraka i rukom podesiti smjer strujanja zraka.

4) Podesite zdravo strujanje zraka kada je omogućena funkcija senzora ljudske aktivnosti (uključujući slijedi/izbjegni) i izađite iz funkcije senzora ljudske aktivnosti (uključujući slijedi/izbjegni).

5) Pritisnite gornja i donja krilca dok je omogućena funkcija senzora ljudske aktivnosti (uključujući slijedi/izbjegni), ne postoji status maksimalnog gornjeg i donjeg njihanja.

6) Kada je uređaj u statusu maksimalnog gornjeg i donjeg njihanja, podesite funkciju senzora ljudske aktivnosti (uključujući slijedi/izbjegni), gornja i donja krilca ispuha zraka biće u svojim standardnim položajima relevantnog režima rada.

2) Kad je omogućena funkcija senzora ljudske aktivnosti, ako uređaj dugo ne može detektovati ljude (najmanje 20 minuta), automatski će ući u režim rada za uštedu energije. U režimu rada za uštedu energije, frekvencija rada je smanjena, a brzina ventilatora mala. Kada je detektovano prisustvo ljudi, uređaj će izaći iz režima rada za uštedu energije.

3) Kad je omogućena funkcija senzora ljudske aktivnosti, uređaj će u realnom vremenu detektovati ljudske pokrete i prilagoditi frekvenciju i brzinu ventilatora prema pokretima. U režimu grijanja, ako su pokreti česti, frekvencija i brzina ventilatora će biti smanjene; kada se pokreti prorijede, frekvencija i brzina ventilatora će rasti, ali ne mogu premašiti vrijednosti podešene na daljinskom upravljaču. U režimu hlađenja je suprotno režimu grijanja.

■ Režim rada HEALTH AIRFLOW



HEALTH AIRFLOW

Podešavanje funkcije zdravog strujanja zraka

- 1). Pritisnite tipku zdravog strujanja zraka,  se pojavljuje na zaslonu. Izbjegavajte usmeravanje jakog strujanja zraka direktno prema tijelu.

- 2). Ponovno pritisnite tipku zdravog strujanja zraka,  se pojavljuje na zaslonu. Izbjegavajte usmeravanje jakog strujanja zraka direktno prema tijelu.

HEALTH AIRFLOW

Poništavanje funkcije zdravog strujanja zraka



Ponovno pritisnite tipku zdravog strujanja zraka, i rešetke otvora za ulaz i za izlaz zraka se otvaraju, a uređaj prelazi na način rada prema podešavanjima prije postavke funkcije zdravog strujanja zraka. Nakon zaustavljanja, rešetka otvora za izlaz zraka će se automatski zatvoriti.

Obavijest

Rešetka otvora za izlaz zraka ne može se direktno povlačiti rukom. U suprotnom, rešetka će raditi nepravilno. Ako rešetka ne radi ispravno, zaustavite na minut i onda pokrenite ponovo, podešavajući daljinskim upravljačem.

Daljinski upravljač može memorirati status svakog pojedinog načina rada. Kada ga slijedeći put uključite, samo pritisnite tipku ON/OFF i uređaj će raditi prema prijašnjem podešavanju.

Napomena:

1. Nakon podešavanja funkcije zdravog strujanja zraka, položaj rešetki otvora za ulaz i za izlaz zraka je fiksiran.
2. Kod grijanja, bolje je odabrati  režim rada.
3. Kod hlađenja, bolje je odabrati  režim rada.
4. U režimu hlađenja i odvlaživanja, korišćenje klima-uređaja dulje vrijeme pod uvjetima visoke vlažnosti zraka, na rešetki otvora za izlaz zraka dovodi do pojave kondenzata koji zatim pada kao kapljice vode.
5. Odaberite odgovarajući smjer ventilatora prema stvarnim uvjetima.

Način rada

■ Način rada SWING

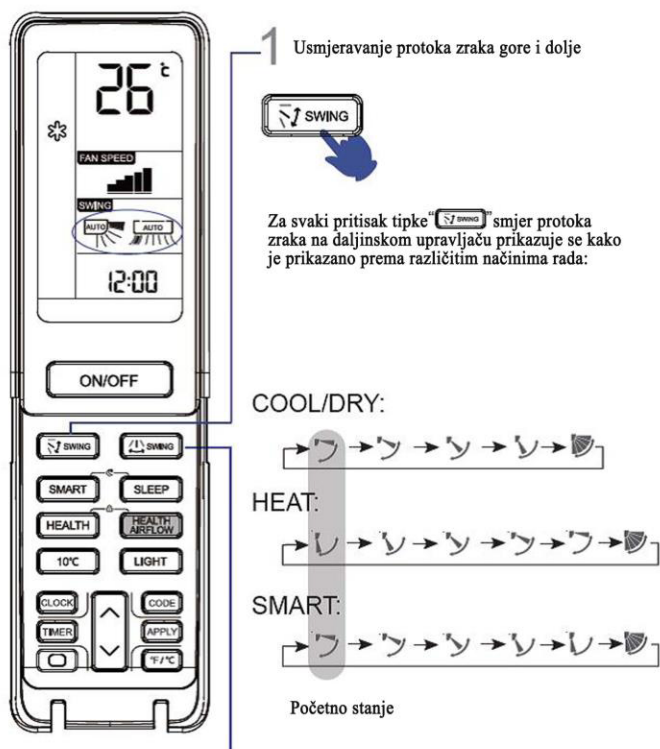

2 Usmjeravanje protoka zraka lijevo i desno

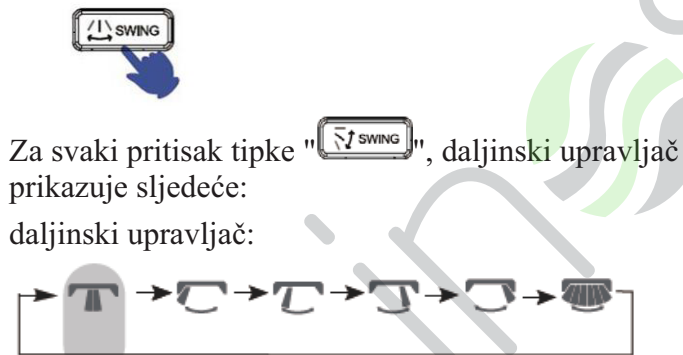

Početno stanje

- Kada je vlažnost velika, kondenzat se može pojaviti na otvoru za izlaz zraka, ako su svi vertikalni zaklopci podešeni na lijevo ili na desno.
- Preporučljivo je da se horizontalno krilce ne drži dulje vrijeme u položaju na dole u režimu rada COOL ili DRY, inače, može doći do stvaranja kondenzata.
- Kako hladni zrak struji prema dolje u režimu rada COOL, podešavanje protoka zraka horizontalno će biti mnogo više koristan za

■ Način rada TIMER

Točno podesite sat prije pokretanja vremenskog upravljanja. Možete pustiti uređaj da se pokrene ili zaustavi automatski u sljedećim slučajevima: Prije nego što se probudite ujutro, ili se vratite izvana ili nakon što zaspate noću.

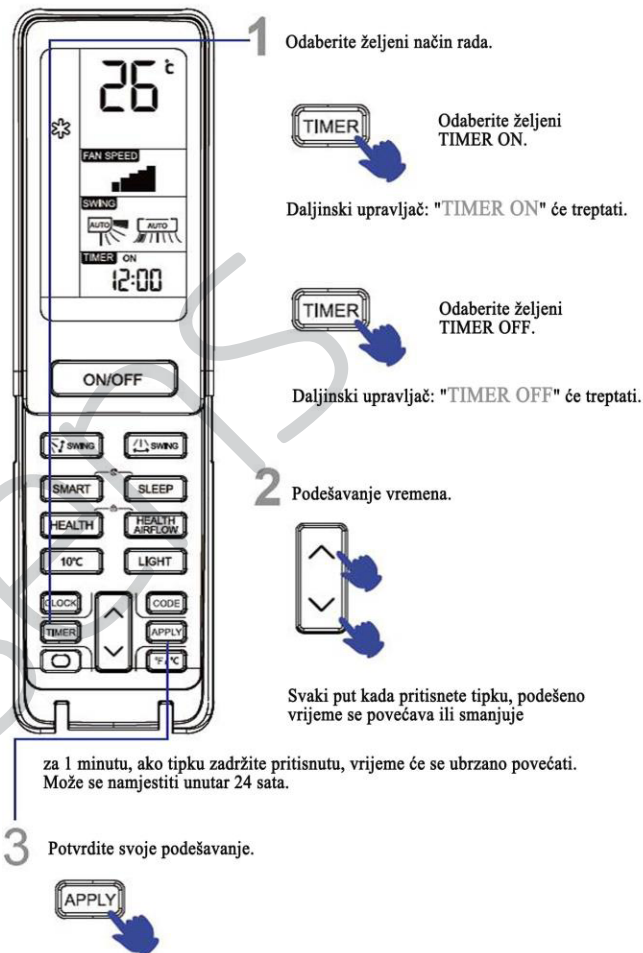

Nakon postavljanja točnog vremena pritisnite tipku APPLY kako biste ga potvrdili, te će "ON" ili "OFF" na daljinskom upravljaču prestati treptati.

Za poništavanje režima rada TIMER

Jednostavno pritisnite tipku TIMER nekoliko puta dok prikaz TIMER ne nestane.

Način rada

■ Udoban SLEEP

Prije nego pođete na spavanje, možete jednostavno pritisnuti tipku SLEEP i uređaj će raditi u režimu SLEEP, i doneti vam čvrst san.



Pritisnite tipku SLEEP.

Način rada

1. U režimu COOL, DRY

Sat vremena nakon uključivanja SLEEP, temperatura će postat 1 °C viša od podešene temperature. Nakon što prođe još jedan sat, temperatura će se podići za još 1 °C. Nakon 6 sati noćni režim rada automatski će se isključiti. Temperatura prostorije bit će viša od podešene kako vam ne bi bilo prehladno dok spavate.

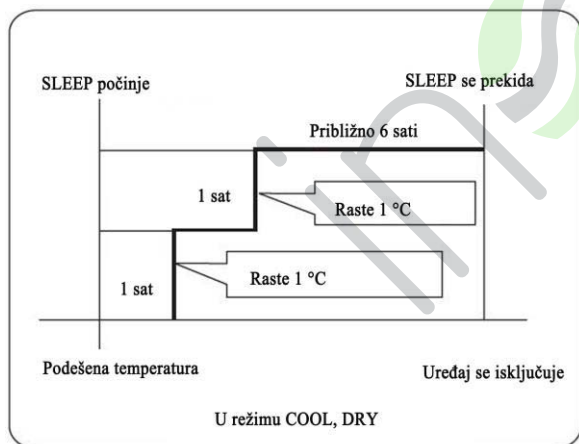

2. U režimu HEAT

Sat vremena nakon uključivanja SLEEP, temperatura će postat 1 °C niža od podešene temperature. Nakon što prođe još jedan sat, temperatura će se spustiti za još 2 °C. Nakon još 3 sata, temperatura raste za 1 °C. Uređaj će raditi još 3 sata, a zatim će se isključiti. Temperatura je niža od podešene temperature kako vam ne bi bilo pretoplo dok spavate.

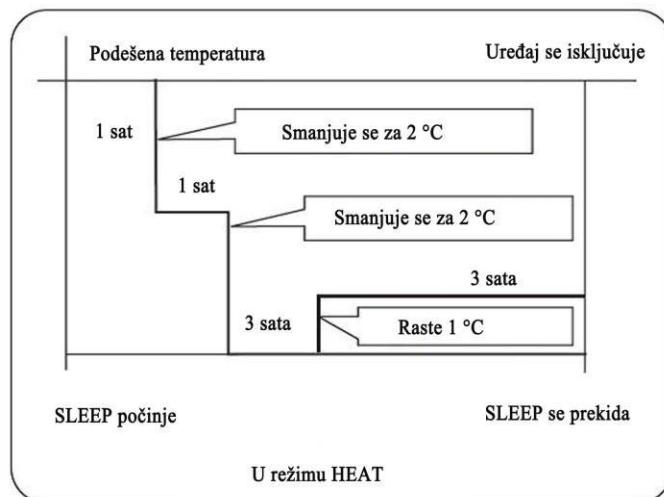

3. U režimu SMART

Uređaj radi u odgovarajućem režimu noćnog rada, koji je prilagođen automatski odabranom načinu rada.

4. Kada je funkcija tihog noćnog rada podešena na 8 sati, vrijeme tihog noćnog rada se ne može podešavati. Kada je podešena funkcija TIMER, funkcija tihog noćnog rada se ne može pokrenuti. Nakon podešavanja funkcije noćnog rada, ako korisnik resetuje TIMER, funkcija noćnog rada će biti poništena; uređaj će biti u stanju mjerenja vremena, ukoliko su dva režima rada istovremeno podešena, koji god režim rada da se prvi isključi, uređaj će se automatski zaustaviti, a drugi režim rada će biti poništen.

Funkcija ponovnog pokretanja nakon nestanka struje

Prilikom prvog uključivanja klima uređaja, kompresor će početi raditi tek 3 minute nakon uključivanja. Kada se nakon nestanka struje dovede električne energije ponovo uspostavi, klima uređaj će se automatski uključiti, i nakon 3 minute kompresor se pokreće.

Napomena u vezi sa ponovnim pokretanjem nakon nestanka struje:

Pritisnite tipku za noćni rad deset puta u pet sekundi i nakon što čujete četiri zvučna signala, pristupite ovoj funkciji. Ponovo pritisnite tipku za noćni rad deset puta u pet sekundi i nakon što čujete dva zvučna signala, izađite iz ove funkcije .

Način rada

■ Način rada SMART



(Ova funkcija nije dostupna na nekim modelima).

Jedna tipka može Vam pružiti ugodnu prostoriju!

Klima-uređaj može procijeniti temperaturu i vlažnost unutar prostorije, i napraviti prilagodbe u skladu s tim.

SMART Pokretanje režima rada SMART

Pritisnite tipku ON/OFF, uređaj počinje sa radom. Pritisnite tipku SMART "☁" se prikazuje na daljinskom upravljaču.

- SMART FRESH
- SMART Odleđivanje
- SMART FAN SPEED
- SMART FAN HEALTH
- SMART DRY
- SMART SOFT
- SMART kontrola temperature

SMART ili **ON/OFF** SMART se zaustavlja

U režimu hlađenja, grijanja ili odvlaživanja, pritisnite tipku pametno za ulazak u pametne funkcije. U pametnom režimu rada, kada klima-uređaj radi, automatski će odabrati režim rada - hlađenje, grijanje, odvlaživanje ili puhanje. Tijekom rada pametnog režima, pritisnite tipku "cooling", "heating" ili "dehumidifying" da biste prebacili uređaj na drugi režim rada, i time ćete izaći iz pametne funkcije.

■ ECO način rada

Automatsko podešavanje u skladu sa temperaturom okoliša, uz funkciju uštede energije.

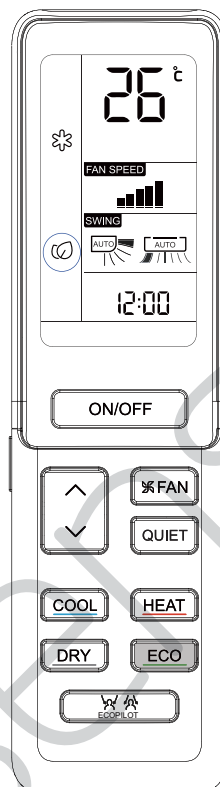

Pritisnite tipku ECO "☁" se prikazuje se na daljinskom upravljaču, uređaj će raditi u EKONOMIČNOM režimu.



Pritisnite ponovno ECO tipku, ☁ nestaje, i ovaj način rada se zaustavlja.

- Funkcija uštede energije radi samo u režimu hlađenja, grijanja ili odvlaživanja. Nakon što je funkcija uštede energije podešena, pritisnite tipku oštro, isključivanje zvuka, noćni rad, ili tipku pametno za izlaz iz funkcije uštede energije.
- Nakon aktiviranja funkcije uštede energije, uređaj domaćin će automatski prilagoditi podešenu temperaturu i automatski kontrolirati prekidač kompresora, koji mogu odstupati od korisnikovih podešavanja.
- Funkcija uštede energije učinkovitija je nakon što je klima-uređaj radio već dulje vreme (više od 2 sata)

Način rada

■ Način rada HEALTH

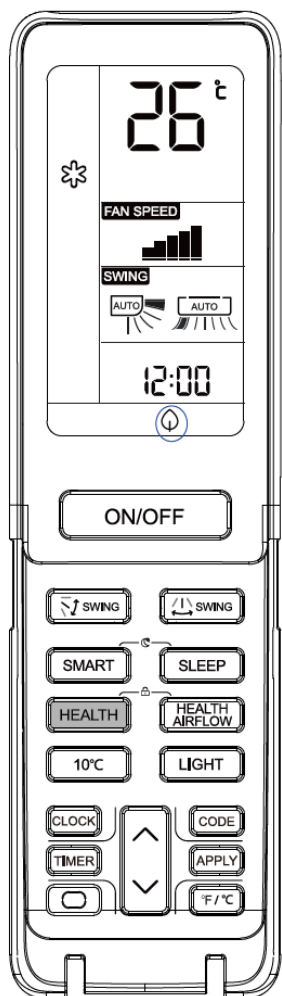

Pritisnite tipku HEALTH

Za svaki stisak,  se prikazuje. Klima uređaj pokreće rad zdrave funkcije generiranja negativnih iona.

HEALTH

Pritisnite tipku HEALTH dva puta, lampica na zaslonu će nestati, funkcija se prekida.

Funkcija UV sterilizacije: koristi c-traku s najučinkovitijim sterilizacijskim učinkom u ultraljubičastom zračenju kako bi uklonio štetne mikroorganizme poput bakterija u zraku, s izvanrednim učinkom i učinio zrak zdravim.

Pažnja:

1. Preporuča se uključiti funkciju UV sterilizacije na 1-2 sata u jednom danu, dulje vrijeme će utjecati na život UV lampe.
2. Ne gledajte izravno u UV lampu niti je dodirujte rukom kad je uključena funkcija sterilizacije. Molimo isključite funkciju sterilizacije prije otvaranja ploče.
3. Zatamnjeno plavo svjetlo može se pojaviti u blizini ulaza u klima uređaj kada je uključena funkcija sterilizacije.
4. Tek kad se unutarnji ventilator pokrene i uključi zdravstvena funkcija, UV lampica će biti upaljena.

■ Način rada ON/OFF i test način rada

Način rada ON/OFF:

- Koristite ovaj postupak samo kad je daljinski upravljač neispravan ili izgubljen, a uz funkciju rada u slučaju nužde, klima-uređaj se može pokrenuti automatski na neko vrijeme.
- Kada se pritisne prekidač za rad u slučaju nužde, začuće se jedan zvučni signal "Pi", što znači početak ovog načina rada.
- Kad se strujni prekidač prvi put uključuje i rad u slučaju nužde počinje, uređaj će raditi automatski u sljedećih režimima rada:

Sobna temperatura	Definirana temperatura	Režim rada TIME R	FINE SPEED	Način rada
Iznad 24 °C	24 °C	Ne	AUTO	COOL
Ispod 24 °C	24 °C	Ne	AUTO	HEAT

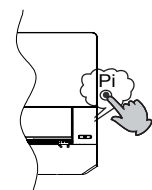
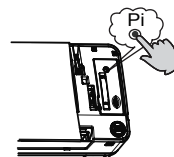

- Nije moguće promijeniti postavke temperature i brzine ventilatora, i također nije moguće pokrenuti režim vremenskog upravljanja ili odvlaživanja.



Test način rada:

Za test način rada koristi se isti prekidač kao i za rad u slučaju nužde.

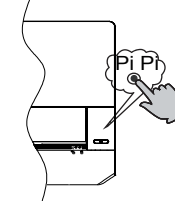
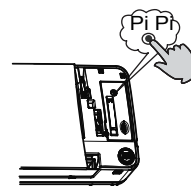
- Upotrebite ovaj prekidač za test način rada kada je sobna temperatura ispod 16 °C, nemojte ga koristiti pri normalnim uvjetima.
- Držite pritisnutim tipku za test način rada više od 5 sekundi. Nakon što čujete dva zvučna signala "Pi", otpustite prekidač: rad u načinu hlađenje će započeti s brzinom protoka zraka "Hi".



■ Umetanje baterije

1. Uklonite poklopac pretinca za baterije;

2. Umetnite baterije kao što je prikazano. Dve R-03 baterije, ključ (cilindar) za resetovanje. Pobrinite se da budu umetnute u skladu s "+" / "-";

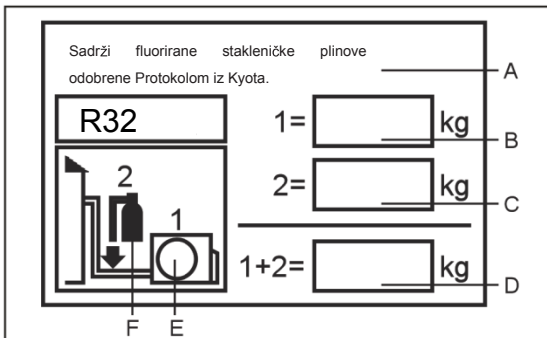
3. Umetnite bateriju, a zatim vratite poklopac pretinca za baterije.

VAŽNA OBAVIJEST UPOTREBLJENOM RASHLADNOM MEDIJU



Ovaj proizvod sadrži fluorirane stakleničke plinove odobrene Protokolom iz Kyota. Ne ispuštati u atmosferu. Rashladni medij: R32
GWP* vrijednost: 675

GWP = potencijal globalnog zagrijavanja

Molimo popuniti s neizbrisivom tintom,

- 1 tvorničko punjenje rashladnog medija
- 2 dodatna količina medija dopunjenog na licu mjesta i
- 1+2 Ukupna količina rashladnog medija

Sve podatke unijeti na naljepnicu s podacima o rashladnom mediju koja je isporučena s proizvodom. Ispunjena naljepnica mora se postaviti u blizinu mjesta za dopunu medija (npr. na unutrašnjoj strani poklopca nepovratnog ventila).

- A Sadrži fluorirane stakleničke plinove odobrene Protokolom iz Kyota
- B tvorničko punjenje rashladnog medija: pogledajte natpisnu pločicu
- C dodatna količina medija dopunjenog na licu mjesta
- D ukupna količina rashladnog medija
- E vanjska jedinica
- F rashladni cilindar i ventil za punjenje

SUKLADNOST MODELA S PROPISIMA EU

Klima: T1 Napon: 230V

CE

Svi proizvodi su sukladni s odredbama sljedećih propisa EU:

- 2014/53/EU(RED)
- 2014/517/EU(F-GAS)
- 2009/125/EC(ENERGY)
- 2010/30/EU(ENERGY)
- 2006/1907/EC(REACH)

RoHS

Proizvodi udovoljavaju zahtjevima sadržanim u Direktivi 2011/65/EU Europskog parlamenta i Direktive o zabrani uporabe određenih opasnih tvari u električnoj i elektroničkoj opremi (EU RoHS Direktiva)

WEEE

U skladu s odredbama Direktive 2012/19/EU Europskog parlamenta i Vijeća o otpadnoj električnoj i elektroničkoj opremi (OEEO), ovim putem obavještavamo kupca o načinu zbrinjavanja električnih i elektroničkih proizvoda.

ZAHTJEVI ODLAGANJA:



Vaš klima uređaj označen je ovom oznakom. To znači da je riječ o elektroničkom i električnom proizvodu koji ne smije biti pomiješan s nerazvrstanim otpadom. Ne pokušavajte sami rastavljati sustav: demontaža sustava za

klimatizaciju, postupanje s rashladnim medijem, uljima i drugim dijelovima sustava mora se povjeriti kvalificiranom instalateru u skladu s lokalnim i državnim propisima. Klima-uređaji moraju se obraditi u posebnom pogonu za ponovnu uporabu, recikliranje i oporabu. Osiguravanjem da se ovaj proizvod odloži na propisan način pomoći ćete spriječiti nastanak neželjenih posljedica za okoliš i zdravlje ljudi. Molimo vas da se obratite svojem instalateru ili lokalnim vlastima za daljnje informacije. Baterije se trebaju ukloniti iz daljinskog upravljača i odložiti na način koji je predviđen lokalnim i državnim propisima.

Wi-Fi

- Maksimalna snaga odašiljanja bežične mreže (20 dBm)
- Bežični radni frekvencijski opseg (2400 ~ 2483.5MHz)

Ugradnja unutarnje jedinice

Alati potrebni za ugradnju

- Odvijač
- Sjekača kliješta
- Pila za željezo
- Krunasto svrdlo
- Ključ (17, 19 i 26mm)
- Detektor propuštanja plina ili otopina sapunice
- Moment ključ (17mm, 22mm, 26mm)
- Rezač cijevi
- Alat za širenje (pertlanje) cijevi
- Nož
- Mjerna vrpca
- Razvrtač

Izbor mjesta ugradnje

- Čvrsto mjesto koje ne uzrokuje vibracije koje može nositi ugrađeni element.
- Mjesto do kojeg ne dopire para ili toplina koja nastaje u blizini i gdje neće biti prepreka usisu i ispuhu.
- Mjesto pogodno za odvod tekućine i na kojem je cijevi spojiti s vanjskom jedinicom
- Mjesto s kojega hladni zrak može što bolje rasporediti.
- Mjesto koje je u blizini utičnice i lako je pristupačno sa svih strana.
- Mjesto udaljenije više od 1 metra od televizora, radio aparata, bežičnih uređaja i fluorescentnih svjetiljki.
- Montirate li daljinski upravljač na zid, odaberite takvo mjesto s kojeg će imati ispravan kontakt kojem neće smetati fluorescentna rasvjeta u prostoriji

Izvor napajanja

- Prije nego priključite uređaj, obavezno morate provjeriti napon
- Izvor električne energije mora odgovarati onome koji je naveden na natpisnoj pločici
- Ugradite zaseban krak električne instalacije za napajanje ovog uređaja.
- Utičnica treba biti tako postavljena da je dostupna kabelu za napajanje. Nemojte produljivati kabel dodavanjem dijelova.

Shema ugradnje unutarnjih jedinica

Ovi modeli koriste rashladni medij R32 koji ne sadrži CFC

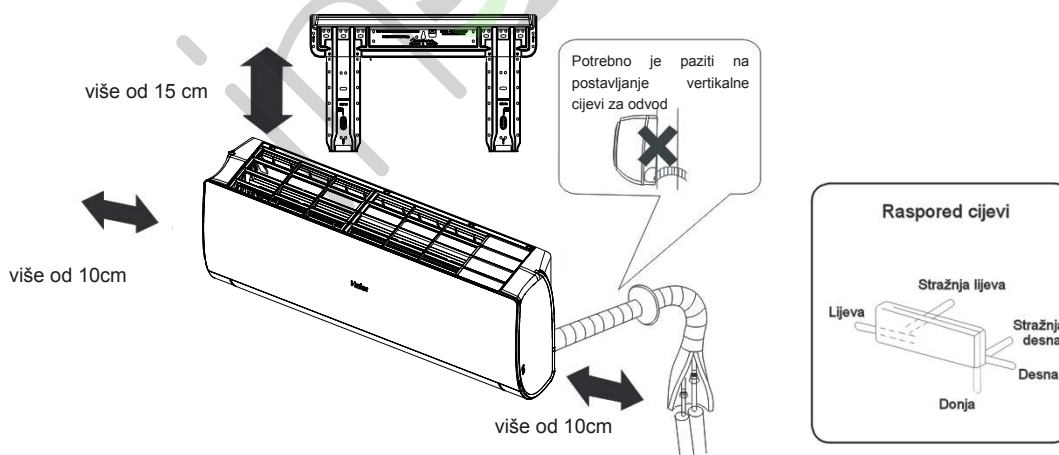

Ako koristite odvodnu cijev s lijeve strane, provjerite da li je rupa zakrčena.

Udaljenost između unutarnje jedinice i poda treba biti više od 2m. Molimo promotrite stvarne dimenzije i značajke modela kojeg ste kupili.

Priloženi crtež je samo ilustrativan.

Ugradnja unutarnje jedinice

1 Postavljanje montažne ploče i određivanje mjesta za bušenje zida

Kada se prvo pričvršćuje montažna ploča

1. Postavite ploču u vodoravan položaj i pozicionirajte je u skladu s rasporedom okolnih zidova, stropova i nadvoja, a zatim je privremeno pričvrstite jednim čeličnim čavlom.
2. Još jednom provjerite vodoravnost ploče pomoću zidarskog viska spuštenog iz središta ploče, a zatim dobro pričvrstite ploču čeličnim čavlom.
3. Koristeći metalnu mjernu vrpću odredite mjesto rupe A/C.

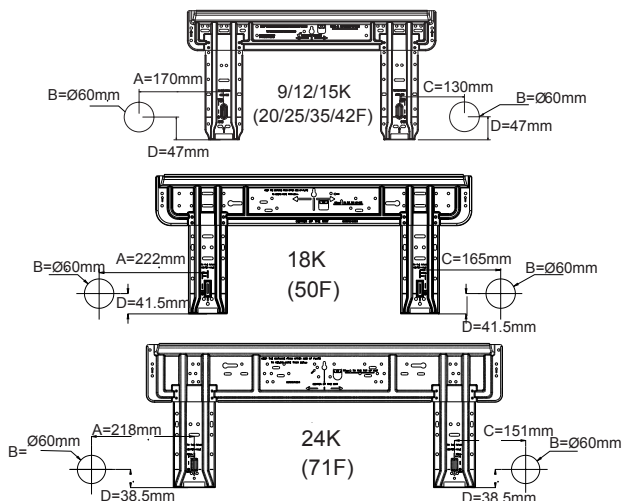

Kad se montažna ploča pričvršćuje na nosač postavljen sa strane i na nadvoj.

- Pričvrstite za nosač sa strane i nadvoj. Oni se isporučuju i prodaju zasebno. Zatim, šričvrstite ploču na fiksirani montažni nosač.
- Dalje postupite u skladu s prethodnom uputom "Kada se prvo pričvršćuje montažna ploča"

2 Izrada otvora kroz zid i zatvaranje rozetom

- napravite rupu od 60 mm u promjeru koja se blago spušta prema vanjskom zidu.
- nakon postavljanja cijevi zatvorite otvor žbukom i postavite rozetu

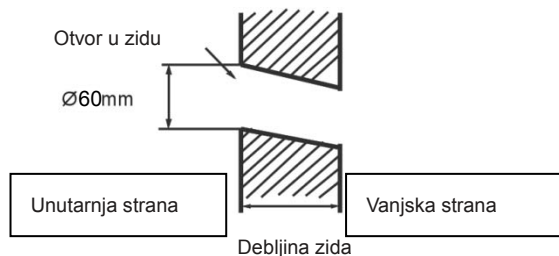

(Presjek prodora kroz zid)  Provlačenje cijevi kroz zid

3 Montaža unutarnje jedinice

Postavljanje cijevi

[cijevi stražnje strane]

- postavite cijevi i crijevo za odvod i pričvrstite ih ljepljivom trakom [Cijevi s lijeve strane i lijeve stražnje cijevi]
- U slučaju cijevi s lijeve strane, izraditi klijestima otvor u poklopcu za njih
- U slučaju stražnjih lijevih cijevi, svinite cijevi prema otvoru za njih koji je označen na materijalima za toplinsku izolaciju.

1. Umetnite crijevo za odvod u kanal od termoizolacijskih materijala unutarnje jedinice.

2. Umetnite unutarnji/vanjski električni kabel iz stražnje strane unutarnje jedinice, i izvucite ga van prema prednjoj strani i zatim ih spojite.

3. Premažite površinu spoja rashladnim uljem i spojite cijevi.

Pažljivo zatvorite spoj izolacijskim materijalima i učvrstite ljepljivom trakom



- unutarnji / vanjski električni kabel i odvodno crijevo moraju biti pričvršćeni uz cijev rashladnog medija zaštitnom trakom.

[cijevi iz ostalih smjerova]

- Sjekačim klijestima isijecite u poklopcu odgovarajući otvor u skladu s pružanjem cijevi i zatim svinite cijev prema njezinom položaju na zidu. Prilikom savijanja, budite oprezni da ne oštetite cijevi.
- Prvo spojite unutarnji / vanjski električni kabel, a zatim posebno izvucite kabel povezan s toplinskom izolacijom spojnog dijela.

Pričvršćivanje tijela unutarnje jedinice

- Dobro postavite tijelo jedinice na gornje trnove na montažnoj ploči. Pomaknite tijelo s jedne strane na stranu kako bi potvrdili da je dobro sjelo.
- Kako bi ono dobro naleglo na montažnu ploču, primite ga s donje strane, držite ga ukoso i zatim ga ravnomjerno spustite u okomiti položaj.

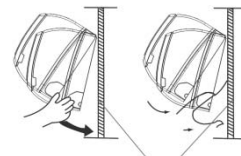

montažna ploča

Skidanje tijela unutarnje jedinice

- Kad skidate tijelo unutarnje jedinice, molimo podignite ga rukama dok ne iskoči iz kopči, a zatim dno polako odvojite od zida i podižite ga dok se ne nakosi sve dok se ne odvoji od montažne ploče.

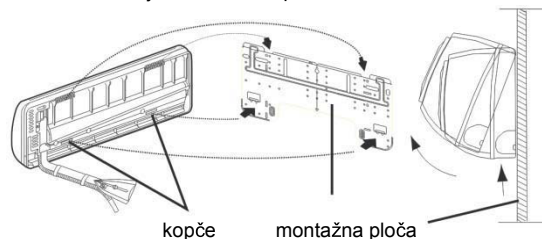

4 Spajanje unutarnjeg / vanjskog električnog kabela

Skidanje poklopca kablova

- Uklonite poklopac terminala u donjem desnom kutu unutarnje jedinice, a zatim skinuti poklopac kablova uklanjanjem njegovih vijaka.

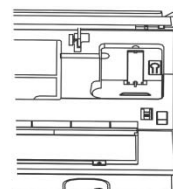

Prilikom spajanja kabela nakon instalacije unutarnje jedinice

1. Provucite kabel izvana kroz livu stranu otvora u zidu u kojem je već montirana cijev.
2. Izvucite kabel na prednju stranu i spojite kabel čineći petlju.

Prilikom spajanja kabela prije ugradnje unutarnje jedinice

- Umetnite kabel sa stražnje strane uređaja, a zatim ga izvucite s prednje strane.
- Otpustite vijke i umetnite završetke kablova potpuno u pričvršnicu, a zatim zategnite vijke.
- Blago povucite kabel kako biste provjerili je li pravilno uveden i pričvršćen
- Nakon što su kablovi spojeni, obavezno pričvrstite spojene kablove s poklopcima električnih instalacija

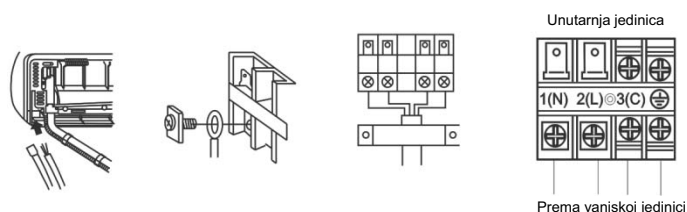

Napomena:

Prilikom spajanja kabela, pažljivo provjerite broj terminala unutarnje i vanjske jedinice. Ako spajanje električne instalacije nije pravilno izvedeno, uređaj neće moći funkcionirati ispravno i može doći do oštećenja.

Vodiči za spajanje	4G 1,0 mm ²
--------------------	------------------------

1. Ako je priključni kabel oštećen, mora ga zamijeniti proizvođač ili ovlaštenu servis ili slična kvalificirana osoba. Tip žice kojom se vrši spajanje je H05RN-F ili H07RN-F.
2. Ako je osigurač elektronike oštećen, zamijenite ga osiguračem tipa T.3.15A/250VAC (unutarnji).
3. Spajanje treba biti izvedeno u skladu s lokalnim propisima.
4. Nakon instalacije, utikač treba biti na dohvata ruke.
5. Prekidač treba biti ugrađen na fiksnu električnu instalaciju. Prekidač bi trebao prekidati sve faze i razmak između kontakata ne bi smio biti manji od 3 mm.

5 Postavljanje izvora električne energije

- Izvor napajanja mora biti isključivo namijenjen klimi uređaju
- u slučaju ugradnje klima uređaja u vlažnom prostoru, molimo ugradite osigurač uzemljenja.
- kod ugradnji u bilo koje druge prostore koristite zaštitnu sklopku ako je to ikako moguće

6 Rezanje i širenje (pertlanje) cijevi

- Cijevi se trebaju rezati prikladnim rezačem. Ukloniti srh.
- Umetnuti matricu za širenje cijevi i proširiti ih (pertlati).

	Trn za R410A	Uobičajeni trn	
	tipa čeljusti	tipa čeljusti (kruti)	Tip Imperial
A	0~0,5 mm	1,0~1,5 mm	1,5~2,0mm

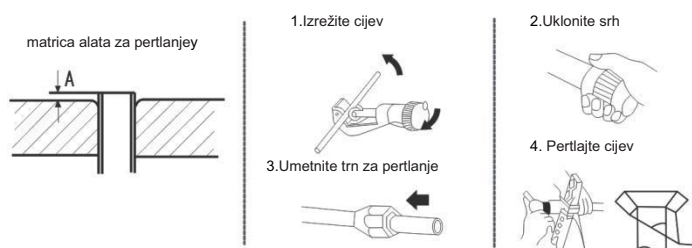

Pravilno	Nepravilno				
	Tanko	Oštećenje proširenja	Pukotina	Djelomice	Previše izvanana

7 Odvodnja

- Molimo da odvodno crijevo svakako ugradite tako da ima stalan pad
- Molimo nemojte odvodno crijevo ugraditi na način prikazan dolje.

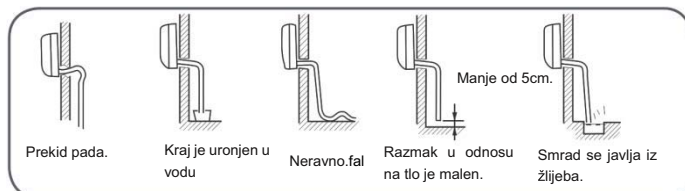

- Molimo ulijte vodu u posudu za skupljanje kondenzata kod unutarnje jedinice i provjerite prolazi li ona van.
- Ako je ugrađeno crijevo za odvod u sobi, svakako upotrijebite toplinsku izolaciju.

8 Odvodnja

Kod greške	Opis poteškoće	Mogući uzroci poteškoće
E1	Neispravan osjetnik unutarnje temperature	Neispravan spoj; Neispravan termistor; Neispravna PCB
E2	Neispravan osjetnik izmjenjivača	
E4	Greška unutarnjeg EEPROM-a	Neispravni EEPROM podaci; Neispravan EEPROM; Neispravna PCB;
E7	Greška u komunikaciji između unutrašnje i vanjske jedinice	Greška u komunikaciji između unutrašnje i vanjske jedinice izazvana neispravnim spojem; Neispravna PCB;
E14	Greška motora ventilatora unutarnje jedinice	Zastoj rada zbog prekida spoja unutar motora ventilatora; Prekid rada uslijed prekida dovoda struje motoru ventilatora; Greška PCB-a.

9 Provjera ugradnje i probni rad





- Lijepo vas molimo da kupcima pomoću uputa za uporabu objasnite kako će koristiti uređaj.

Provjere koje se obavljaju u probnom radu

- Stavite kvačicu √ u odgovarajuće kućice
- Curi li plin iz spojnih cijevi?
- Toplinska izolacija spojnih cijevi?
- Jesu li električni spojevi vanjske i unutrašnje jedinice čvrsto spojeni na priključnicu?
- Jesu li električni spojevi vanjske i unutrašnje jedinice čvrsto fiksirani?
- Je li odvodnja pravilno postavljena?
- Je li uzemljenje dobro spojeno?
- Je li unutarnja jedinica dobro pričvršćena?
- Je li napon električne energije u skladu s propisima?
- Ima li buke? Radi li kontrolna lampica?
- Rade li grijanje (kad je uređaj u tom načinu rada) i hlađenje?
- Radi li regulacija sobne temperature ispravno?

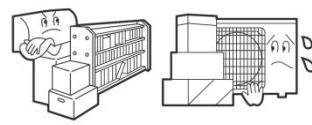
Održavanje

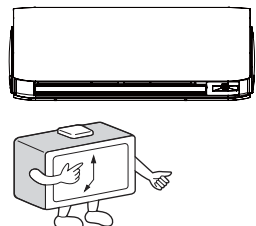
Savjeti za korištenje klima uređaja

<p>Postavite odgovarajuću temperaturu</p>  <p>odgovarajuća temperatura</p>	<p>Nemojte blokirati usis ili ispuh zraka</p> 
<p>Zatvorite vrata i prozore tijekom rada</p>  <p>Zastorima ili roletama spriječite ulaz izravnog sunčevog svjetla dok klima uređaj hladi</p>	<p>Iskoristite vremensko programiranje</p> 
<p>Ako uređaj nećete koristiti dulje vrijeme, isključite napajanje pomoću glavnog prekidača. OFF</p> 	<p>Iskoristite krilca</p> 

Daljinski upravljač



Ne koristite vodu nego ga prebrišite suhom krpom. Nemojte koristiti sredstva za čišćenje stakla ili krpice s kemijskih sredstvima.

Unutarnje tijelo

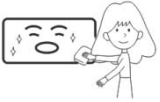

obrišite klima uređaj mekom i suhom krpom. Za uklanjanje tvrdih mrlja, koristite neutralan deterdžent razrijeđen vodom. Iscijedite vodu iz krpe prije nego brišete, a zatim suhom krpom u potpunosti obrišite deterdžent.

Nemojte koristiti sljedeća sredstva za čišćenje



Benzin, rafinirani benzin, razrjeđivač ili aceton i slični mogu naškoditi boji jedinice.



Vruća voda preko 40°C (104°F) može dovesti do promjene boje ili deformacija.

Čišćenje filtera za zrak

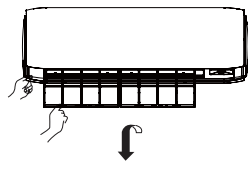

- 1 Zadržite pritisnitu tipku "SMART" 5 sekundi kako bi djelomično podigli ploču
- 2 Otvorite ploču rukom i poduprite je držačem
- 3 Uklonite filter
- 4 Očistite filter
- 5 Namjestite filter
- 6 Izvadite držač i zatvorite ploču
- 7 Dugo pritisnite tipku "SMART", i ploča će se automatski spustiti i zatvoriti



Jednom u dva tjedna

Zamjena filtera za pročišćavanje zraka

1. Otvorite usisnu masku.
Zadržite pritisnitu tipku "SMART" 5 sekundi kako bi djelomično podigli ploču
2. Izvadite običan filter zraka.
Lagano pogurnite gumb prema gore kako biste oslobodili filter, a onda ga izvucite.
3. Postavite filter za pročišćavanje zraka.
Postavite elemente za filtriranje u lijevi i desni okvir filtera.

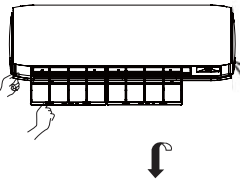
Uklonite stari filter za pročišćavanje zraka

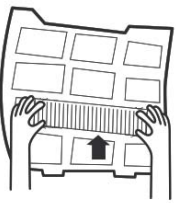

4. Postavite nazad obični filter zraka (obavezno)
5. Zatvorite usisnu masku
Dugo pritisnite tipku "SMART", i ploča će se automatski spustiti i zatvoriti

POZOR:
Bijela strana fotokatalitičkog filtera za pročišćavanje zraka treba biti okrenuta prema vanjskoj strani, a crna prema uređaju. Zelena strana antibakterijskog medija filtera za pročišćavanje zraka mora biti okrenuta prema van, a bijela strana prema jedinici.

NAPOMENA:

- Fotokatalitički filter za pročišćavanje zraka ima ograničen vijek trajanja. U uobičajenim obiteljskim prostorima trajat će 6 mjeseci.
- Antibakterijski filter zraka ima dulje trajanje i nema potrebe za zamjenom. No, tijekom korištenja biste ih trebali češće čistiti od prašine usisavačem ili laganim protresanjem kako im učinkovitost ne bi bila umanjena.
- Molimo da antibakterijski filter držite na hladnom i suhom mjestu bez izlaganja izravnom sunčevom svjetlu u razdoblju kad ga ne koristite kako mu učinkovitost ne bi bila smanjena.

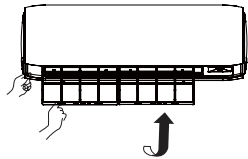

Upozorenja

POZOR

Molimo za ugradnju se javite ovlaštenom servisu. Nemojte pokušavati instalirati klima uređaj sami jer bi nepravilno izvođenje radova moglo uzrokovati strujni udar, požar i istjecanje vode.

POZOR

Primijetite li bilo koju nepravilnost, kao što je malo nagoreno mjesto, odmah zaustavite uređaj i javite se servisu.



OFF



OBVEZNO
POŠTOVATI!

Za uređaj osigurati zaseban izvor napajanja sa zaštitnom sklopkom

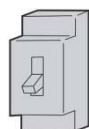

Provjerite je li odvodno crijevo pravilno postavljeno



OBVEZNO
POŠTOVATI!



Utičnicu napajanja pravilno uključiti



OBVEZNO
POŠTOVATI!

Koristite pravilan napon



OBVEZNO
POŠTOVATI!

1. Nemojte koristiti produžetke kabela za napajanje ili spajati uređaj u sredini kabela
2. Ne ugrađujte uređaj u prostore u kojima postoji opasnost curenja zapaljivih plinova
3. Nemojte dopustiti da se uređaj nađe izložen parama vode ili ulja



ZABRANJENO

Nemojte koristiti namote kabela za napajanje

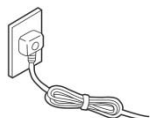

ZABRANJENO

Pazite da ne oštetite kabel za napajanje.

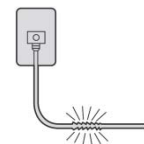

ZABRANJENO

Ne stavljajte predmete u dijelove za ispuh ili usis zraka.

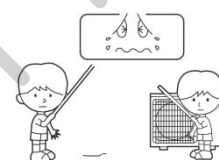

ZABRANJENO

Nemojte uključivati i isključivati uređaj spajanjem ili odspajanjem napajanja.

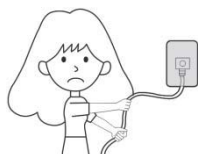

ZABRANJENO

Ne usmjeravajte puhanje zraka izravno na osobe, pogotovo ne na djecu i starije osobe.



ZABRANJENO

Nemojte pokušati samostalno popraviti ili obnoviti uređaj.

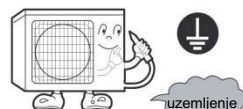

uzemljenje

Spojite kabel uzemljenja

POZOR

Nemojte koristiti u svrhu čuvanja hrane, umjetničkih djela, precizne opreme, uzgoja životinja ili biljaka.

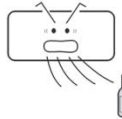

ZABRANJENO

Često provjetravajte, a posebno ako istodobno radi i uređaj na zemni plin.



OBVEZNO
POŠTOVATI!

Ne rukujte prekidačem s mokrim rukama.

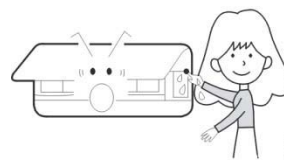

ZABRANJENO

Uređaj nemojte ugrađivati u blizinu grijaćeg tijela ili kamina.

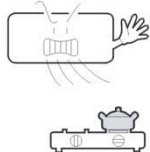

ZABRANJENO

Provjerite dobro stanje postolja.

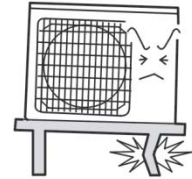

ZABRANJENO

Nemojte čistiti uređaj špricanjem tekućine

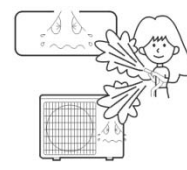

ZABRANJENO

Ne stavljajte životinje ili biljke pred mlaz puhanog zraka

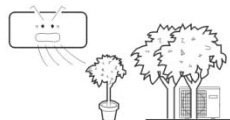

ZABRANJENO

Ne stavljajte nikakve predmete i ne penjite se na uređaj.

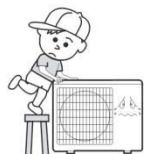

ZABRANJENO

Ne stavljajte vaze sa cvijećem ili posude s vodom na uređaj.







ZABRANJENO



Rješavanje problema

Prije nego se obratite servisu, provjerite prvo sljedeće:

	Problem	Przyczyna lub punkty kontrolne
Normalna obsluga	Uređaj se ne pokreće odmah 	<ul style="list-style-type: none"> • Kad je uređaj zaustavljen, neće se ponovo pokrenuti odmah nego tek nakon 3 minute radi zaštite sustava. • Nakon isključivanja i uključivanja utičnice, zaštitno električno kolo će biti aktivno tijekom 3 minute kako bi se uređaj zaštitio.
	Buka se čuje 	<ul style="list-style-type: none"> • Tijekom rada uređaja ili kad uređaj stoji, moguće se čuje šuštanje i kлокotanje. U prvih 2-3 minute nakon pokretanja uređaja ti su zvukovi izraženiji. (Ti zvukovi nastaju uslijed gibanja rashladnog medija unutar sustava.) • Za vrijeme rada može se čuti pucketanje. Takvi zvuci nastaju širenjem ili skupljanjem kućišta uslijed promjene temperature. • Pojavi li se snažnija buka iz jedinice dok je aktivno puhanje zraka, moguće je da je filter zraka previše onečišćen.
	Javljuju se neugodni mirisi	• Klima uređaj kroz sebe provodi zrak iz prostorije koji može imati neugodan miris, npr. miris cigarete ili namještaja.
	Iz klima uređaja izlazi para ili izmaglica. 	• Ovo se može desiti zbog naglog hlađenja zraka u prostoriji za vrijeme COOL ili DRY načina rada.
	U načinu rada za odvlaživanje brzina ventilatora se ne može mijenjati.	• Kad je način rada podešen na odvlaživanje i temperatura zraka u prostoriji padne ispod postavljene temperature +2°C, uređaj će bez obzira na postavke brzine rada ventilatora raditi na maloj (LOW) brzini.
	Višestruka provjera	
Slabo hlađenje 		<ul style="list-style-type: none"> • Je li filter zraka onečišćen? Obično bi ga trebalo čistiti svakih 15 dana. • Postoje li prepreke na ispuhu i usisu? • Je li temperatura pravilno podešena? • Ima li otvorenih vrata ili prozora? • Ima li izravne sunčeve svjetlosti kroz prozor za vrijeme hlađenja? (Koristite zastore!) • Ima li u prostoriji previše izvora topline i previše ljudi tijekom hlađenja?

Upozorenja

- Ne zatvarajte i ne pokrivajte usisnu masku uređaja. Ne stavljajte prste ni bilo koje druge predmete u elemente za ispuh/usis ili lopatice za usmjeravanje zraka.
- Ovaj uređaj nije namijenjen za uporabu osoba (i djece) sa smanjenim fizičkim, osjetljivim ili mentalnim sposobnostima ili osobama koje ne raspolažu iskustvima i znanjima osim ako im osoba odgovorna za njihovu sigurnost nije pružila upute u pogledu korištenja uređaja. Djeca trebaju biti pod nadzorom kako bi se osiguralo da se ne igraju s uređajem.

Tehnički podaci

- Rashladni krug je nepropustan.

Uređaj se može prilagoditi pod sljedećim uvjetima

1. Temperatura okoline:

Hlađenje	Interijer	Maksimalno: D.B/W.B 35°C /24°C Minimalno: D.B/W.B 21°C /15°C
	Eksterijer	Maksimalno: D.B/W.B 43°C /26°C Minimalno: D.B -20°C
Grijanje	Interijer	Maksimalno: D.B 27 °C Minimalno: D.B 10 °C
	Eksterijer	Maksimalno: D.B/W.B 24°C /18°C Minimalno: D.B -15°C
	Eksterijer (INVERTER)	Maksimalno: D.B/W.B 24°C /18°C Minimalno: D.B -20 °C

2. Ako je priključni kabel oštećen, mora ga zamijeniti proizvođač ili ovlašteni servis ili slična kvalificirana osoba.

3. Ako je priključni kabel oštećen, mora ga zamijeniti proizvođač ili ovlašteni servis ili slična kvalificirana osoba.

4. Električna instalacija mora biti izvedena u skladu s lokalnim propisima.

5. Nakon instalacije, utikač treba biti na dohvata ruke.

6. Stare baterije moraju se zbrinuti na odgovarajući način.

7. Uređaj nije namijenjen za uporabu od strane male djece ili nemoćnih osoba bez nadzora.

8. Mala djeca trebaju biti pod nadzorom kako bi se osiguralo da se ne igraju s aparatom.

9. Molimo da koristite odgovarajući utikač prikladan za korištenje s kabelom za napajanje.

10. Utikač i kabel za napajanje moraju zadovoljavati lokalne propise.

11. Kako biste zaštitili uređaj, molimo da ga prvo isključite prekidačem, a tek 30 sekundi nakon toga isključite i napajanje.

Haier

Adresa: No.1 Haier Road, Hi-tech Zone, Qingdao 266101 P.R. China

Kontakt informacije: TEL +86-532-8893-7937

Web stranica: www.haierhvac.eu



Прочетете внимателно предпазните мерки преди да пристъпите към използване на уреда.



Този уред е зареден сR32.

Дръжте това ръководство на място, където операторът може лесно да го намери.

ПРЕДПАЗНИ МЕРКИ:

- Не използвайте средства за ускоряване процеса на обледеняване или за почистване, които са различни от указаните от производителя.
- Уредът трябва да се съхранява в помещение без постоянно работещи източници на запалване (например:открити пламъци, работещ с газ уред или работещ електрически нагревател).
- Не пробивайте и не горете.
- Имайте предвид, че хладилният агент може да няма мирис.
- Уредът трябва да бъде монтиран, използван и съхраняван в помещение, чиято площ е по-голяма от 1,2м².
- Ако захранващият кабел е повреден той трябва да бъде сменен от производителя, негов оторизиран служител или лице с необходимата квалификация.
- Този уред може да бъде използван от деца над 8 години и лица с ограничени физически, сетивни или умствени способности, или с недостатъчен опит и познания, ако те са наблюдавани или инструктирани относно използването му по безопасен начин и разбират потенциалните опасности. Децата не бива да играят с уреда. Почистване и поддръжка не трябва да се осъществяват от деца без надзор.
- Начинът на окабеляване трябва да бъде в съответствие с местните стандарти.
- Свързващият кабел трябва да бъде тип H07RN-F.
- Всички кабели трябва да имат европейски сертификат за автентичност. При монтаж, когато свързващите кабели бъдат прекъснати, захранващият трябва да бъде прекъснат последен.
- Прекъсвачът на климатика трябва да бъде многополюсен, а разстоянието между двата му контакта не по-малко от 3 мм. Такива средства за прекъсване трябва да бъдат включени в електрическата инсталация.
- Уверете се, че монтажът е извършен от компетентни лица съобразно местните изисквания за изградане на електрически инсталации.
- Уверете се, че уредът е правилно и надеждно заземен.
- Трябва да се инсталира прекъсвач за остатъчен ток и прекъсвач.
- При монтаж, преместване или ремонт не използвайте хладилен агент, различен от посочения върху външното тяло (R32). Използването на други хладилни агенти може да предизвика нарушение на работата или повреда на модула и наранявания



Този уред съдържа UV-C лампа.

ПРЕДПАЗНИ МЕРКИ:

- Прочетете инструкциите за поддръжка, преди да отворите уреда.
Дразненето на очите или кожата може да е резултат от излагане от горния вход на въздуха и вътрешната част. По време на вземането и поставянето на въздушен филтър за поддръжка, уверете се, че захранването е прекъснато, преди да се приближите до продукта.
- UV-C бариерите, носещи символа за опасност от ултравиолетово лъчение, не трябва да се премахват.
- Уредите, които очевидно са повредени, не трябва да се експлоатират.
- Не използвайте UV-C лампи извън уреда.
- Уредът трябва да бъде изключен от захранването преди подмяна или почистване или друга поддръжка на UV-C лампата.
- Типът UV-C лампа е 0011012908.
- Предните панели, носещи символа за опасност от ултравиолетово лъчение, които имат UV-C радиация, са снабдени с превключвател за зала за прекъсване на захранването към UV-C лампите за ваша безопасност. Не прекалявайте с превключвателя на залата с магнит и други подобни материали.
- Преди да отворите предните панели, носещи символа за опасност от ултравиолетово лъчение за провеждане на потребителска поддръжка, се препоръчва да изключите захранването.
- Ако UV-C лампата е повредена, тя трябва да бъде заменена от производителя, нейния сервизен агент или подобно квалифицирани лица, за да се избегне опасност.
- Неволното използване на уреда или повреда на корпуса може да доведе до избягване на опасно UV-C лъчение. UV-C радиацията може, дори в малки дози, да навреди на очите и кожата.

Съдържание

Части и функции.....	1
Операция	2
Предпазни мерки	12
Разрешаване на възникнали проблеми.....	13

inSens

Части и функции

Описание на функцията Wi-Fi

Диаграма на архитектурата на системата

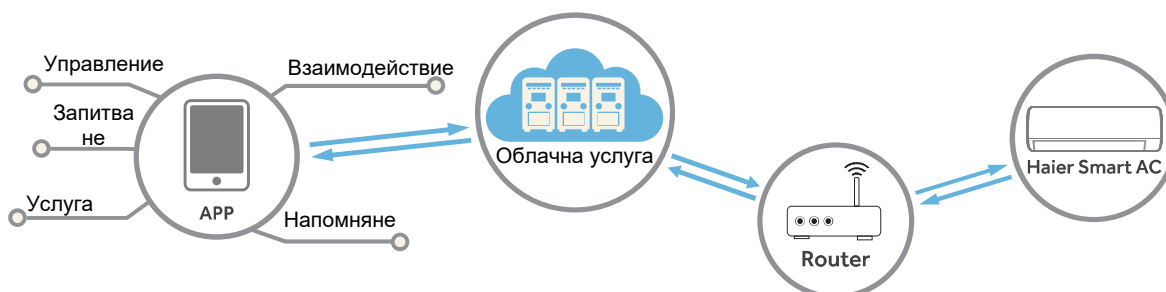

Среда на приложението

Необходими са мобилен смарт телефон и безжичен рутер, който да е свързан към интернет.

Мобилен смарт телефон с инсталирана IOS или Android системата:



IOS системата е необходимо да бъде с поддръжка IOS9.0 или по-нова версия



Android системата е необходимо да бъде с Android 5.0 или по-нова версия

Метод за конфигуриране

Сканирайте QR кода по-долу, за да изтеглите приложението „hOn“.

Други опции за изтегляне: Моля, потърсете приложението „hOn“ на:

- App Store (IOS)
- Google Play (Android)
- Huawei AppGallery (Android)



След изтеглянето на приложението, моля, регистрирайте се, свържете климатика и се насладете на използването на hOn за управление на вашето устройство.

Моля, вижте раздела ПОМОЩ в приложението за повече подробности относно това как да се регистрирате, свържете устройството и други операции.

Части и функции

Вътрешно тяло



Действителният лицева панел може да се различава от този в ръководството за експлоатация в зависимост от закупения продукт.

Дисплей

-
- 1 Приемник на сигнали
 - 2 Индикатор „HEAT(ОТОПЛЕНИЕ)“
 - 3 Индикатор „DRY(ИЗСУШАВАНЕ)“
 - 4 Индикатор „HEALTH(ЗДРАВЕ)“
 - 5 Индикатор „COOL(ОХЛАЖДАНЕ)“
 - 6 Индикатор за температурата
 - 7 Индикатор за Wi-Fi (безжично дистанционно управление)
 - 8 Индикатор „SENSOR(СЕНЗОР)“
- Показва настроената температура, когато получи сигнал от устройството дистанционно управление.

Дисплей



- 1 – Дистанционен приемник на сигнал Издава се звук при получаване на сигнал от дистанционното)
- 2 – Индикатор за включване/изключване (Появяват се светлини, когато уредът се пусне)
- 3 – Показател за режим на таймер (Появяват се светлини, когато е избран режим на таймер)
- 4 – Показател за режим на работа (Появяват се светлини, когато компресорът е включен)
- 5 – Дисплей за температура на обкръжаващата среда (При получаване на сигнал от дистанционното се показва зададената температура)

Външно тяло

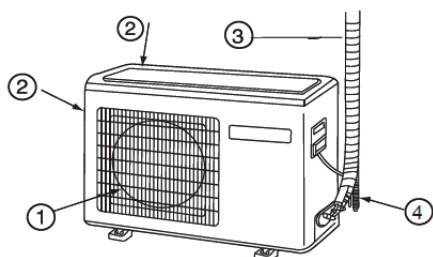

- | | |
|--|--|
| ① Вентилационни отвори за изходящ въздух | ③ Тръби за хладилен агент и свързващи проводници |
| ② Вентилационни отвори за входящ въздух | ④ Дренажен маркуч |

Устройство за дистанционно управление

Външна страна на устройството

-
- 1 Бутон ECOPILOT
 - 2 Бутон DRY(ИЗСУШАВАНЕ)
 - 3 Бутон COOL(ОХЛАЖДАНЕ)
 - 4 Бутон TEMP(ТЕМПЕРАТУРА)
 - 5 Бутон ON/OFF (ВКЛ./ИЗКЛ.)
 - 6 Индикатори за функции
 - 7 Индикатори за режима на работа
 - 8 Индикатори за WIFI и CLOCK
 - 9 Индикатор за TEMP (температура)
 - 10 Индикатор за влажност
 - 11 Индикатор за сила на вентилатора
 - 12 Индикатор за SWING (промяна на въздушния поток (нагоре/надолу, наляво/надясно))
 - 13 Индикатор за включване, изключване и настройка на таймера
 - 14 Бутон FAN (ВЕНТИЛАТОР)
 - 15 Бутон QUIET (ТИХ РЕЖИМ)
 - 16 Бутон HEAT (ОТОПЛЕНИЕ)
 - 17 Бутон ECO(ИКОНОМИЧЕН РЕЖИМ)
- функция за пестене на енергията

ЗАБЕЛЕЖКА:

- Индикаторът за влажност не е наличен при някои модели.
- Ако моделът, който сте закупили има функция за безжично дистанционно управление (WIFI), натиснете бутона ON/OFF в продължение на 5 сек., за да произведете свързващ сигнал за безжично управление, APP-то ще покаже как да се обвърже.

Операция

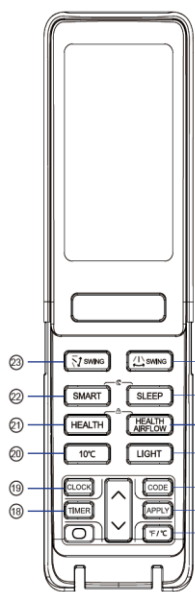

18. Бутон TIMER (ТАЙМЕР)
19. Бутон CLOCK (ЧАСОВНИК)
20. Бутон за настройка на специално отопление от 10 °C: поддържа температура от 10 градуса (ценно за RS)
21. Бутон HEALTH (ЗДРАВЕ)
22. Бутон SMART
Използва се за индикатор на SMART операция (тази функция не е налична при някои модели)
23. Бутон SWING (ЗАВЪРТАНЕ)(нагоре/надолу)
24. Бутон SWING (ЗАВЪРТАНЕ)(ляво/дясно)
25. Бутон SLEEP (РЕЖИМ ЗА СЪН)
26. Бутон HEALTH AIRFLOW (ЗДРАВΟΣЛОВЕН ВЪЗДУХ)
27. Бутон LIGHT (ОСВЕТЛЕНИЕ)
настройва яркостта на дисплея на вътрешното тяло.
28. CODE button A-b yard
29. Бутон APPLY (ВЪВЕДИ)
30. Бутон °F/°C(градуси по Фаренхайт/Целзий)

Бележка:

1. „УМЕН“ РЕЖИМ + РЕЖИМ ЗА СЪН (SMART+SLEEP):Когато функцията за чувствителност към светлина е включена, уредът е в ☾ режим. Ако в продължение на няколко минути климатикът отчита, че светлината в помещението е слаба (по-малка от зададената стойност), функцията за чувствителност към светлина се задейства автоматично. Ако в продължение на 20 минути уредът не отчита движение на хора и при положение, че светлината е по-слаба от зададената стойност, той ще въведе автоматично режима SMART+SLEEP. Климатикът ще работи като в режим за сън (виж функция „РЕЖИМ ЗА СЪН“ на стр. 7).

Условия за изход: 1)Ако в продължение на 20 минути уредът отчита светлина в помещението, която е по-ярка от зададената стойност.

- 2)Ако уредът е в режим SMART+SLEEP в продължение на 8 часа.
- 3)Ако функцията ЧУВСТВИТЕЛНОСТ КЪМ СВЕТЛИНА бъде изключена.

Когато някое от горните условия е изпълнено, уредът ще излезе от режим SMART+SLEEP и ще продължи работа в първоначално задания от дистанционното устройство режим.

Забележка: 1) Тази функция не е налична в режимПРИТОК НА СВЕЖ ВЪЗДУХ.

- 2) Тази функция не е налична в РЕЖИМ ЗА СЪН.
 - 3) В СПЯЩ РЕЖИМ или когато е включен таймерът, уредът ще излезе от тази функция.
 - 4) Източници на светлина като лампи или телевизори, както и често движение на домашни животни ще окажат влияние на тази функция.
2. Натиснете едновременно бутоните HEALTH и HEALTH AIRFLOW, за да зададете или излезете от функцията ЗАКЛЮЧВАНЕ (🔒).

■ Настройка на CLOCK(часовник)

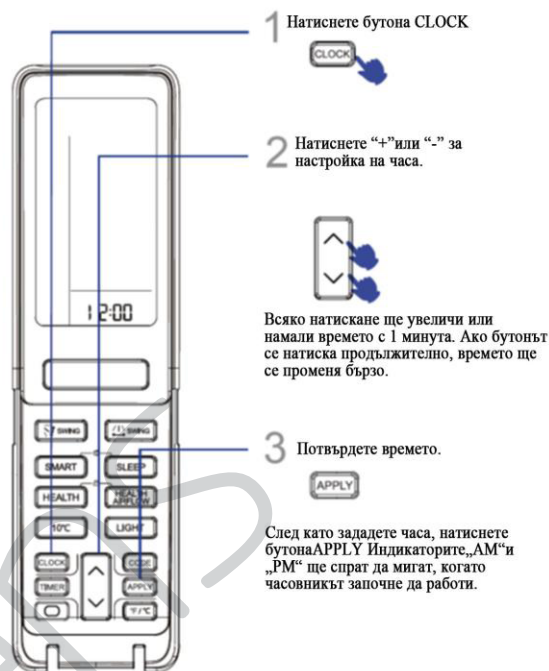

Забележка:

Разстоянието между предавателя на сигнали и приемника трябва да бъде не повече от 7 метра и помежду им да няма препятствия. Ако в помещението са инсталирани луминисцентни лампи с електронно запалване или безжичен телефон приемникът може да има проблеми с получаването на сигнали, затова разстоянието до вътрешното тяло трябва да е по-малко. „“

Пълен дисплей или неясен дисплей по време на работа показва, че батериите са свършили и трябва да бъдат сменени.

Ако дистанционното устройство не работи нормално, отстранете батериите и ги поставете отново след няколко минути.

Препоръка:Отстранете батериите, в случай че няма да използвате уреда продължително време.

Операция

■ Работа в QUIET(тих режим)

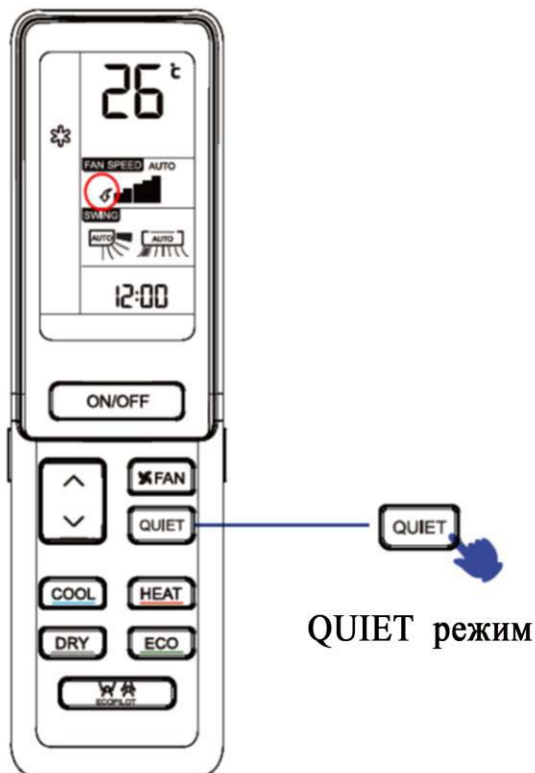

QUIET режим

Използвайте този режим, когато имате нужда от тишина за почивка или четене.

При всяко натискане на бутона, когато се показва

символ  климатикът започва да работи в QUIET(тих режим). В този режим скоростта на вентилатора автоматично се намаля. Когато натиснете бутона ТИХ РЕЖИМ отново символът

 ще изчезне и работата в тих режим ще спре.

■ Работа в режим COOL, HEAT и DRY



1 ON/OFF Включване на климатика.

2 Избор на режим.

COOL
Натиснете бутона COOL

HEAT
Натиснете бутона HEAT

DRY
Натиснете бутона DRY

1. В режим DRY, когато температурата в помещението спадне под 2 °C, климатикът ще работи периодично с ниска скорост, независимо от настройката на вентилатора.
2. Дистанционното устройство може да запаметява режимите, в които е работил уреда. Следващият път, когато го включите, просто натиснете бутна ON/OFF(ВКЛ/ИЗКЛ) и той ще започне да работи в последния си режим.

Операция



1 Натиснете бутона за TEMP

△ Всяко натискане на бутона увеличава температурата с 0,5 °C

▽ Всяко натискане на бутона намаля температурата с 0,5 °C.

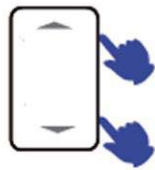

Уредът ще започне работа, за да достиг показателите на дисплея.

2 Функция FAN



Натиснете бутона FAN SPEED (сила на вентилатора). С всяко натискане скоростта на вентилатора се променя по следния начин:



Уредът ще работи със зададената скорост на вентилатора.



↑ Функция ECOPILOT

Натиснете бутона ECOPILOT. Всяко натискане променя функцията по следния начин:

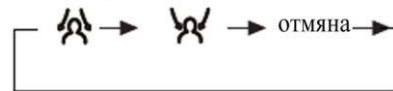

Въздушният поток може да бъде настроен така, че да следва или избягва човешко движение.

ЗАБЕЛЕЖКА:

Сензорът за човешко присъствие се използва, за да улови промени в инфрачервеното излъчване на човешкото тяло. В следните случаи отчитането на тези промени може да не е точно:

- Висока стайна температура близна до телесната
- Човек е облечен прекалено много или е легнал по корем или гръб
- Често движение на домашни животни или често разклащане на завеси и други обекти в помещението в резултат на вятъра
- Левият и десният отражатели се наклоняват надясно
- Левият и десният краища на вътрешното тяло са монтирани прекалено близна до стената
- В помещението има пряка слънчева светлина

Климатикът работи в помещение, в което температурата се променя рязко.

Освен това, ако човек се намира на границата между две или три зони

Освен това, ако човек е на границата на две или три области продухване с въздух, следната въздуха ще бъдат изпратени до тези две области, съответно, или се почиства автоматично. The избягване на въздуха ще се избегнат тези две области или да се почиства автоматично.

Операция

■ Операция ЕСОPILOT

Функция за интелигентен температурен контрол

1. Функция „Следване“: Може да установи човешко присъствие и да коригира посоката на въздушния поток в посока към човека. Ако бъдат засечени хора на две места, въздушният поток ще бъде насочван последователно към тях в продължение на 15 секунди. Ако уредът засече хора на три и повече места, лявата и дясната клапи ще се редуват автоматично.

Функция „Избягване“: Когато уредът засече човешко присъствие в дадена зона, той ще коригира клапата, така че да избегне тази зона. Ако засече човешко присъствие на три или повече места, лявата и дясната клапи ще се отварят и затварят автоматично.

Забележка:

1) Когато има хора на няколко места или когато човек се движи често между няколко места, ако този човек е намиращ се междинно място, клапата ще изпраща автоматично въздушния поток натам независимо дали уредът е в режим „Следване“ или „Избягване“.

2) Независимо дали уредът е в режим „Следване“ или „Избягване“, ще му бъде нужно известно време да настрои въздушния поток след като установи позицията на хората, посоката на въздушния поток няма да се промени веднага.

3) Ако реалният въздушен поток не може да достигне (или избегне) местоположението, където се намира човек в резултат на фактори като зададени стойности на скоростта на вентилатора, на температурата, разлика в температурата и дизайна на помещението, натискането на лявата и дясната клапи може да коригира посоката на въздуха и въздушният поток да бъде зададен ръчно.

4) Задайте здравословен въздушен поток, когато функцията за интелигентен температурен контрол (включително следване и избягване) бъде включена, след което я изключете (включително следване и избягване).

5) Натиснете горните и долни клапи, когато функцията за интелигентен температурен контрол (включително следване и избягване) бъде включена, тъй като няма състояние на пълно горно и долно завъртане.

6) Когато уредът е в състояние на пълно горно и долно завъртане, включете функцията за интелигентен температурен контрол (включително следване и избягване). Горната и долната клапи са в стандартна позиция на съответното състояние.

2 Когато функцията за интелигентен температурен контрол е включена, ако уредът не може да засече човешко присъствие в продължение на поне 20 минути, той автоматично ще влезе в икономичен режим на работа. В този режим скоростта на вентилатора ще бъде намалена. Когато бъде засечено човешко присъствие, уредът ще излезе от икономичния режим.

3 Когато е включена функцията за интелигентен температурен контрол, климатикът ще засича човешко движение в реално време и ще коригира честотата и скоростта на вентилатора в зависимост от това движение. В режим на отопление, ако има често движение, честотата и скоростта на вентилатора ще намалее. Когато движението стане по-малко, честотата и скоростта на вентилатора ще се увеличат но няма да надвишат зададените с дистанционното устройство стойности. Режимът на охлаждане е обратен на режима на отопление.

■ Функция HEALTH AIRFLOW (ЗДРАВΟΣЛОВЕН ВЪЗДУХ)



HEALTH AIRFLOW



Настройване на функцията за здравословен въздушен поток

1) Когато натиснете бутона за здравословен въздушен поток върху дисплея ще се появи символ . Избягвайте силен въздушен поток директно върху тялото.

2) Когато натиснете бутона за здравословен въздушен поток отново върху дисплея ще се появи символ . Избягвайте силен въздушен поток директно върху тялото.

HEALTH AIRFLOW



Отмяна на функцията за здравословен въздушен поток



Когато натиснете отново бутона за здравословен въздушен поток панелите на отвора за приток на въздух и на отвора за отвеждане на въздух ще се отварят и климатикът ще започне работа в последния режим преди стартирането на функцията „здравословен въздух“. След като го спрете, панелът на отвора за отвеждане на въздух ще се затвори автоматично.

Бележка:

Не дърпайте с ръка вертикалните жалузи в изходящия отвор за въздух, за да не се повредят. Ако жалузите не работят правилно спрете климатика за минута, след което го включете отново и го настройте от дистанционното устройство.

Дистанционното устройство може да запазва режимите, в които е работил уреда. Следващият път, когато го включите, просто натиснете бутна ВКЛ/ИЗКЛ и той ще започне да работи в последния си режим.

Бележка:

1. След като зададете режим „Здравословен въздух“, позицията на вертикалните и хоризонталните жалузи остава фиксирана.
2. При отопление е препоръчително да изберете функцията .
3. При охлаждане е препоръчително да изберете функцията .
4. В условия на висока влажност на въздуха продължителната употреба на климатика при режим на охлаждане и изсушаване може да доведе до образуването на водни капки по жалузите.
5. Изберете подходящата посоката на вентилатора съобразно условията.

Операция

■ Функция SWING (ЗАВЪРТАНЕ)



2 Насочване на въздушния поток на ляво и на дясно



При всяко натискане на бутона на дисплея на дистанционното устройство се показват следните символи:



Първоначално състояние

- При висока влажност на изходния отвор може да се образува воден конденз в случай, че жалюзите са обърнати наляво или надясно.
- Препоръчително е, когато климатикът работи в режим на COOL (охлаждане) или DRY (изсушаване) хоризонталните жалюзии да не се държат продължително време в долна позиция, за да се избегне образуването на воден конденз.
- Както студен въздух тече надолу в режим COOL, регулиране на въздушния поток в хоризонтално положение ще бъде много по-полезни форми

■ Действие на TIMER(таймера)

Настройте точния час преди да стартирате функцията „Таймер“. С нея може да настроите климатика да се включва или изключва автоматично сутрин преди да се събудите, когато се прибирате вкъщи или след като заспите.



След като настроите часа, натиснете бутона APPLY(ВЪВЕДИ), за да потвърдите. Индикаторите „ON(ВКЛ)“или „OFF(ИЗКЛ)“на дистанционното устройство ще спрат да мигат.

За да отмените TIMER(таймера)

натиснете бутона TIMER(ТАЙМЕР) няколко пъти, докато индикаторът TIMER(ТАЙМЕР) изчезне от дисплея.

Операция

■ Работа в SLEEP (режим за сън)

Натиснете бутона РЕЖИМ ЗА СЪН, за да приведете климатика в режим за сън.



Натиснете бутона SLEEP

Работен режим
В режим COOL и DRY

1 час след като бъде включен режима за сън температурата ще стане с 1 °C по-висока от зададената. След още 1 час тя ще се повиши с още 1 °C. Уредът ще продължи да работи още 6 часа, след което ще спре. Температурата ще бъде по-висока от зададената стойност, така че в помещението няма да бъде прекалено студено за спане.

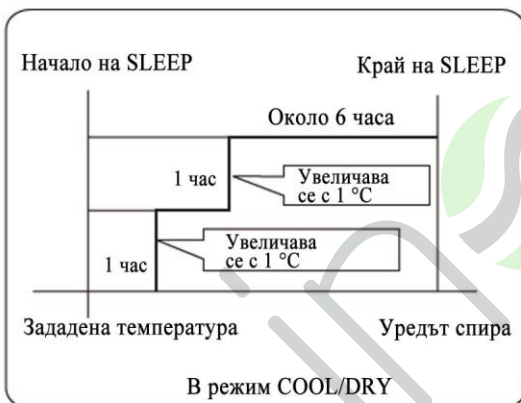

2. В режим HEAT(ОТОПЛЕНИЕ)

Един час след като уредът започне работа в РЕЖИМ ЗА СЪН, температурата ще се понижи с 2 °C от зададената стойност. След още 1 час ще спадне с още 2 °C. След още 3 часа температурата ще се увеличи с 1 °C. Уредът ще продължи да работи още 3 часа, след което ще спре. Температурата ще бъде по-ниска от първоначално зададената, но в помещението няма да бъде прекалено топло за спане.

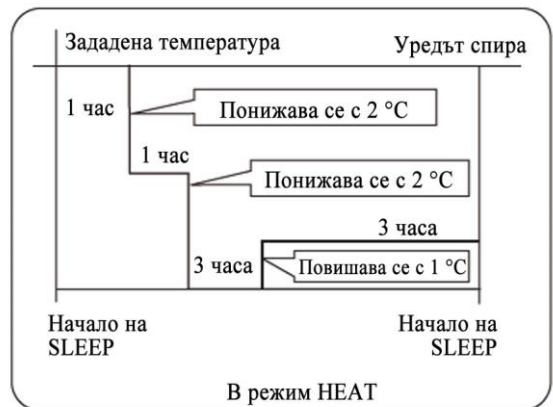

3. В „SMART(УМЕН)“ РЕЖИМ

Уредът функционира в съответния режим за сън, който се адаптира към автоматично избрания режим на работа.

4. Когато в продължение на 8 часа уредът е поставен в състояние на тих режим за сън, времето не може да се регулира. Когато бъде зададена функцията TIMER(ТАЙМЕР), не може да бъде задавано състояние на тих режим за сън. След като функцията за сън бъде зададена, ако ползвателят изключи таймера, уредът ще излезе от функцията за сън. Климатикът ще бъде в състояние на timing-on ако два режима бъдат зададени по едно и също време, и ако времето на действие на някое от тях свърши първо, уредът ще спре автоматично, а другият режим ще бъде отменен.

Функция за възстановяване на работа след прекратяване на електрозахранването

Когато уредът бъде включен за първи път, компресорът няма да започне работа докато не изтекат 3 минути. Когато след прекъсване на електрозахранването то бъде възстановено, уредът ще се включи автоматично и 3 минути по-късно компресорът ще започне да работи.

Забележка:

Натиснете бутона за режим за сън 10 пъти в продължение на 5 секунди и задайте функция след като чуете четири звука. Натиснете бутона за режим за сън 10 пъти в продължение на 5 секунди и откажете тази функция след като чуете два звука.

Операция

■ Работа в „SMART(УМЕН)“ РЕЖИМ

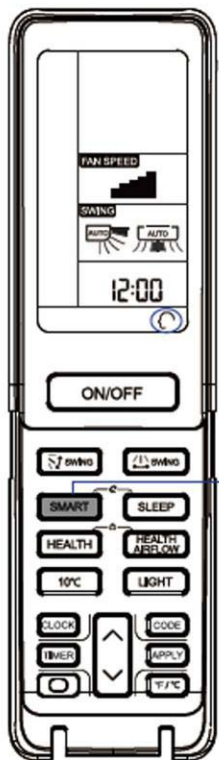

(тази функция не е налична за някои модели)

Един бутон може да направи стаята ви приятна! Климатикът може да прецени температурата вътре в помещението и влажността и да направи необходимите корекции.



Включване на SMART РЕЖИМ

Натиснете бутона ON/OFF(ВКЛ./ИЗКЛ.), за да включите уреда. Символът "☁" ще се появи на дистанционното устройство, когато натиснете бутона SMART РЕЖИМ.

- SMART FRESH
- SMART Defrost
- SMART FAN SPEED
- SMART FAN HEALTH
- SMART DRY
- SMART SOFT
- SMART Control temperature



за изключване на SMART

В режим на охлаждане, отопление и изсушаване натиснете бутона за УМЕН РЕЖИМ, за да въведете съответната функция. Когато уредът работи в този режим той ще избира автоматично охлаждане, отопление, изсушаване или вятър. Когато е зададена „умна“ функция и натиснете бутоните за cooling(ОХЛАЖДАНЕ), heating(ОТОПЛЕНИЕ) или dehumidifying(ИЗСУШАВАНЕ), за да промените режима, уредът ще излезе от „умната“ функция.

■ ФУНКЦИЯ ЕСО(ИКОНОМИЧНА ФУНКЦИЯ)

Автоматично регулиране на температурата, за да се пести енергия.

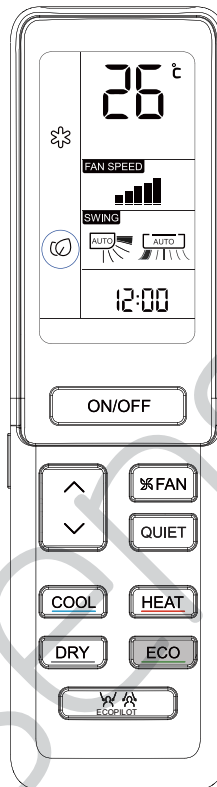

Когато натиснете бутона ЕСО, на дисплея ще се появи символ "☁" и уредът ще започне работа в икономичен режим.

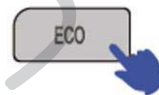

Когато натиснете още веднъж бутона ЕСО, символът "☁" ще изчезне и уредът ще преустанови работа в икономичен режим.

- Енергоспестяващата функция работи само в режими на охлаждане, отопление или изсушаване. Натиснете sharp, mute, sleep или smart key, за да прекратите тази функция.
- След като сте задали енергоспестяваща функция, устройството автоматично ще коригира температурата и контролира компресора, което не е особено удобно да се върши от потребителя.
- Енергоспестяващата функция е по-ефективна след като климатикът е работил продължително време (повече от 2 часа).

Операция

■ Функция HEALTH(ЗДРАВЕ)

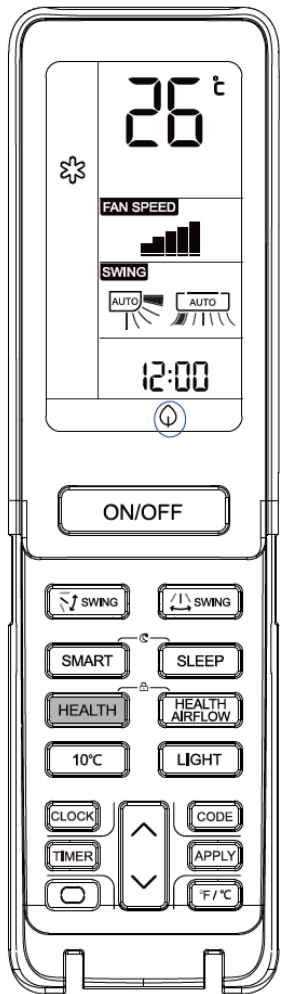

Натиснете бутона ЗДРАВЕ (HEALTH)

При натискането на този бутон на дисплея ще се покаже символ  и ще се включи функцията „Здраве“ на климатика.



Натиснете бутона ЗДРАВЕ (HEALTH) два пъти, за да спрете тази функция.

Функция за стерилизация с ултравиолетови лъчи: използва сленката с най-ефективен стерилизационен ефект при ултравиолетово лъчение, за да премахне вредните микроорганизми като бактериите във въздуха, със забележителен ефект и да направи въздуха здрав.

Внимание:

1. Препоръчително е да включите функцията за UV стерилизация за 1-2 часа в един ден, по-дълго време ще повлияе на живота на UV лампата.
2. Не гледайте директно UV лампата и не я докосвайте с ръка, когато е включена функцията за стерилизация. Моля, изключете стерилизиращата функция, преди да отворите панела.
3. Синята светлина може да се появи близо до входа на климатика, когато е включена функцията за стерилизация.
4. Само когато вътрешният вентилатор стартира и здравната функция е включена, UV лампата ще светне.

■ Операция ВКЛЮЧВАНЕ/ИЗКЛЮЧВАНЕ и тестов режим

Операция ВКЛЮЧВАНЕ/ИЗКЛЮЧВАНЕ:

- Използвайте тази операция само когато устройството за дистанционно е дефектно или го загубите, както и в режим на аварийно управление, когато климатикът може да работи за кратко автоматично.
- При натискане на превключвателя за аварийно управление ще чуете единичен звук „Pi“, което означава, че тази операция е задействана.
- Когато превключвателят за електрозахранването бъде включен за първи път и започне режим на аварийно управление, уредът ще работи автоматично в средните режими:

Температура на помещението	Желана температура	Таймер	Скорост на вентилатора	Работен режим
Над 24 °C	24 °C	Не	Автоматична	COOL
под 24 °C	24 °C	Не	Автоматична	HEAT

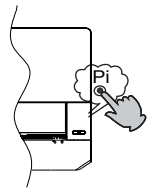
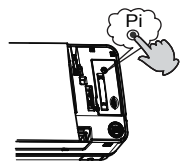

- Не е възможно да се променят настройките на температурата и скоростта на вентилатора. Не е възможно също да бъде включен таймера и режима за изсушаване.

Тестов режим:

Превключвателят за тестов режим е същият, както за аварийно управление.

- Използвайте този превключвател за тестов режим, когато температурата в помещението е под 16 °C. Не го използвайте по време на нормална работа.
- Дръжте натиснат превключвателя за тестов режим не по-малко от 5 секунди. След като чуете два пъти звук „Pi“, **махнете пръста си от превключвателя: операция за охлаждането започва със скорост на въздушно течение“Hi”.**

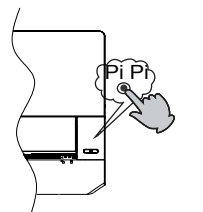
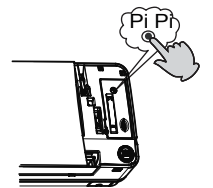

ВАЖНА ИНФОРМАЦИЯ ОТНОСНО ИЗПОЛЗВАНЕТО НА ОХЛАДИТЕЛНА ТЕХНИКА



Този продукт съдържа флуорирани парникови газове, посочени в Протокола от Киото. Не изхвърляйте в атмосферата.

Хладилен агент тип: R32

ПГЗ* стойност:675

ПГЗ= потенциал за глобално затопляне. Моля попълнете с перманентен маркер,

- 1 Фабрично охлаждане на продукта:
- 2 за допълнителното количество хладилен агент, заредено в полето
- 1+2 общо количество хладилен агент

и върху етикета за зареждане на хладилния агент, който е доставен с продукта.

Попълненият етикет трябва да се залепи в близост до порта за зареждане на продукта (например, върху вътрешната страна на капака за спиране).

A съдържа флуорирани парникови газове, посочени в Протокола от Киото

B Фабрично охлаждане на продукта: Вижте табелката с наименование

C за допълнителното количество хладилен агент, заредено в полето

D общо количество хладилен агент

E външното тяло

F хладилен цилиндър и колектор за зареждане

В СЪОТВЕТСТВИЕ С ЕВРОПЕЙСКИТЕ ПРАВИЛА ЗА МОДЕЛИТЕ

Климат:T1 Напрежение:230V

CE

Всички продукти са в съответствие със следната Европейска разпоредба:

- 2014/53/EU(RED)
- 2014/517/EU(F-GAS)
- 2009/125/EC(ENERGY)
- 2010/30/EU(ENERGY)
- 2006/1907/EC(REACH)

RoHS

Продуктите са изпълнени според изискванията на Директива 2011/65 / ЕС на Европейския парламент и на Съвета относно ограничаването на употребата на определени опасни вещества в електрическото и електронното оборудване (Директивата на ЕС RoHS) ОЕЕО

Според директивата на Европейския парламент 2012/19/EU, с настоящето информираме потребителя за изискванията за изхвърляне на електрически и електронни продукти.

ИЗИСКВАНИЯ ЗА ИЗХВЪРЛЯНЕ:



Вашият климатик е маркиран с този символ. Това означава, че електрическите и електронни продукти не трябва да се смесват с несортираните битови отпадъци. Не се опитвайте да демонтирате системата сами: разглобяването на климатичната система, почистването на охладителя, на маслото и на друга част

трябва да се извършва от квалифициран монтажник в съответствие с местното и национално законодателство. Климатичите трябва да се обработват в специално очистително съоръжение за повторна употреба, рециклиране и оползотворяване. Като гарантират правилното изхвърляне на този продукт, ще предотвратите потенциалните негативни последици за околната среда и човешкото здраве. Моля, свържете се с монтажника или местния представител за повече информация. Батерията следва да се извади от дистанционното управление и да се остави отделно според съответните местни и национални закони.

Wi-Fi

-аксимална безжична мощност на предаване (20dBm)
-естотен обхват на безжично управление
(2400 - 2483.5MHz)

Управление

Аварийна работа и операция за тестване

Аварийна работа:

- Извършете тази операция само ако дистанционното управление е повредено или работи грешно.
- Когато се натисне бутона за аварийна работа то ще се излъчи единичен звуков сигнал "P" което указва стартирането на тази операция.
- Климатика автоматично избира режима на работа, охлаждане или отопление в зависимост от стайната температура.

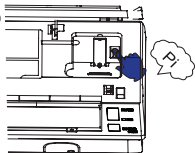

Стайна температура	Определена температура	Режим на таймера	Въздушен поток	Режим на работа
Над 24 оС	24°С	HE	автоматичен	охлаждане
Под 24оС	24°С	HE	автоматичен	отопление

Не е възможно да промените настройките на температурата и вентилатора. Не е възможно и да работите в режим Таймер и Изсушаване.

Операция по тестване:

- Използвайте тази операция когато стайната температура е по-ниска от 16°С, като не я използвайте при нормална работа.
- Натискайте бутона за операцията за тестване за повече от 5 сек. След като чуете двоен звуков сигнал "P" отпуснете пръста си от бутона и операцията по охлаждане стартира със скорост на въздушния поток настроена на "Hi /висока/".



За доброто използване на въздушния климатик

Почистване на въздушния филтър

- 1 Zadržite pritisnitu tipku "SMART" 5 sekundi kako bi djelomično podigli ploču
- 2 Otvorite ploču rukom i poduprite je držačem
- 3 Uklonite filter
- 4 Očistite filter
- 5 Namjestite filter
- 6 Izvadite držač i zatvorite ploču
- 7 Dugo pritisnite tipku "SMART", i ploča će se automatski spustiti i zatvoriti

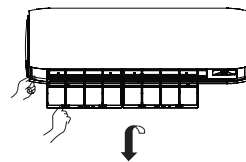

ПРЕДПАЗНИ МЕРКИ

⚠ ПРЕДУПРЕДИТЕЛНИ МЕРКИ

Моля повикайте службата за продажба/сервиз за монтажа на апарата.
 Не предприемайте опити да монтирате сами климатика поради това че при лошо изпълнение на работата може да предизвикате електрически удар, пожар, наводняване.

⚠ ПРЕДУПРЕДИТЕЛНИ МЕРКИ



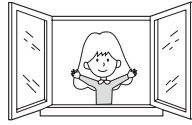

<p>Когато се появи аномалия в работата на апарата като например мирис на изгоряло незабавно спрете работата на апарата от главния прекъсвач и се свържете с магазина от където сте закупили апарата.</p>  <p>OFF</p> <p>СТРИКТНО ИЗПЪЛНЕНИЕ</p>	<p>Използвайте отделно собствено захранване за апарата с прекъсвач на ел. верига.</p> 	<p>Проверете дали дренажната система е монтирана правилно.</p>  <p>СТРИКТНО ИЗПЪЛНЕНИЕ</p>
<p>Включете сигурно захранващия кабел в мрежовия кабел.</p>  <p>СТРИКТНО ИЗПЪЛНЕНИЕ</p>	<p>Използвайте подходящо захранващо напрежение.</p>  <p>СТРИКТНО ИЗПЪЛНЕНИЕ</p>	<p>1. Не използвайте захранващия кабел опънат или свързан наполовина.</p> <p>2. Не инсталирайте уреда в близост до уреди от който може да има изтичане на газ.</p> <p>3. Не излагайте уреда на пара.</p>  <p>ЗАБРАНА</p>
<p>Не използвайте захранващия кабел намотан.</p>  <p>ЗАБРАНА</p>	<p>Вземете мерки да не повредите захранващия кабел.</p>  <p>ЗАБРАНА</p>	<p>Не пъхайте предмети във входящия и изходящ отвори.</p>  <p>ЗАБРАНА</p>
<p>Не пускайте и не спирайте работата на апарата изключвайки захранващия кабел и то както е показано.</p>  <p>ЗАБРАНА</p>	<p>Не насочвайте въздушния поток директно към хората и специално към пеленачета и стари хора.</p>  <p>ЗАБРАНА</p>	<p>Не се опитвайте да поправите или реконструирате апарата вие самите.</p>  <p>Свържете заземен кабел.</p>  <p>earthing</p>

⚠ ПРЕДПАЗНИ МЕРКИ

<p>Не го използвайте с цел за складиране храни, художествени работи, точни инструменти, развъждане на животни или култивиране на растения.</p>  <p>ЗАБРАНА</p>	<p>Проветрявайте със свеж въздух от време на време особено когато в същото време работят газови уреди.</p>  <p>СТРИКТНО ИЗПЪЛНЕНИЕ</p>	<p>Не превключвайте прекъсвача с мокри ръце.</p>  <p>ЗАБРАНА</p>
<p>Не монтирайте апарата близо до места с огън /готварска печка/ или други нагряващи апарати.</p>  <p>ЗАБРАНА</p>	<p>Осигурете добри условия за монтажа на стойката.</p>  <p>ЗАБРАНА</p>	<p>Не изливайте вода в апарата за да го почистите.</p>  <p>ЗАБРАНА</p>
<p>Не оставяйте животни или растения директно във въздушния оток.</p>  <p>ЗАБРАНА</p>	<p>Не поставяйте каквито и да е предмети върху или опрени на апарата.</p>  <p>ЗАБРАНА</p>	<p>Не поставяйте вази или съдове пълни с вода от горе на апарата.</p>  <p>ЗАБРАНА</p>

Откриване на възникнали неизправности

Преди да извикате сервиза, проверете първо следното.

	Явления	Причина или точка за проверка
Нормална проверка на възможностите на климатика	Системата не стартира веднага. 	- Когато апарата е спрян той не може да стартира незабавно, докато не изтекат 3 минути за защита на системата. - Когато електрическият щепсел е изключен и след това включен отново веригата за защита ще сработи за 3 минути за да защити климатика.
	Чуват се шумове. 	- По време на пускане и работа може да се чува, звук на шум от течаща или бълбукаща вода. Този шум се произвежда от течащата в системата охлаждаща течност. - По време на работа на апарата може да се чува шум от лукане. Този шум се произвежда от разширяването или свиването на частите на кутията поради промяна на температурата им. - Това може да е силен шум от въздушния поток при работа на апарата вследствие на много замърсен филтър.
	Отделя се миризма.	- Това е вследствие на циркулиращи в системата миризми от вътрешния въздух като например мирис от цигари или от боята на апарата.
	По време на работа вода или пара излизат от вътрешния стаен апарат. 	- По време на работа на COOL (охлаждане) или DRY (изсушаване) то от вътрешния стаен апарат може да излезе вода или пара. Това е следствие на много бързото охлаждане на стайния въздух.
	В режим изсушаване, скоростта на вентилатора не може да бъде променена	В режим Изсушаване, когато стайната температура е по-ниска от температурната настройка с 2oC, климатика автоматично избира ниска скорост на вентилатора.
Проверки които да се извършат	Апарата въобще не да работи. 	-Дали щепсела е включен в мрежата? -Дали не е спрян тока? -Дали не е изгорял предпазител?
	Лошо охлаждане. 	- Дали въздушния филтър не е зацапан? Нормално той трябва да се почиства на всеки 15 дни. - Дали няма прегради пред входа и изхода на климатика? - Дали температурата е зададена правилно? - Дали няма отворени врати или прозорци? - Дали в помещението не попада директна слънчева светлина през прозорец по време на работа на охлаждане? Използвайте пердетата. - Дали няма много нагревателни уреди или твърде много хора в стаята по време на работа на охлаждане?

ВНИМАНИЕ

Предпазни мерки

- Не закривайте или не покривайте вентилационната решетка. Не пъхайте пръстите си или друг предмет във входно/изходните подвижни жалузи.
- Не разрешавайте на деца да играят с климатика. При липса на наблюдение децата могат да достигнат и да седнат на външния апарат.

Този уред не е предназначен за употреба от хора (включително деца) с физически, сетивни и умствени проблеми както и от хора без опит и познания, освен ако те не са стриктно инструктирани от компетентно лице относно работата и мерките за безопасност. Не оставяйте децата си да играят с уреда без надзор.

Спецификация

-Охлаждащата система е херметично затворена.

Апарата работи при следните условия

1.Работната температура на околната среда за която апарата се само настройва е в следния обхват:

Охлаждане	Вътрешна	Максимална: D.V./W.V. 35°C/24°C Минимална: D.V./W.V. 21°C/15°C
	Външна	Максимална: D.V./W.V. 43°C/26°C Минимална: D.V. -20°C
Отопление	Вътрешна	Максимална: D.V. 27°C Минимална: D.V. 10°C
	Външна	Максимална: D.V./W.V. 24°C/18°C Минимална: D.V. -15°C
	Външна (инвертор)	Максимална: D.V./W.V. 24°C/18°C Минимална: D.V. -20°C

- 2.Ако захранващия кабел е повреден, свържете се оторизиран сервизен център за смяна.
3. Ако предпазителя на главното табло изгори заменете го с предпазител тип T, 3.15A/250V. Ако предпазителя на външното тяло изгори, моля заменете го с нов T.25A/250V.
- 4.Начина на изпълнение на електрическите връзки да се извършат съгласно местните стандарти за този вид работа.
- 5.След монтажа щепсела на захранващия кабел трябва да бъде лесно достижим.
- 6.Разредените батерии трябва да бъдат изхвърлени за депониране правилно.
- 7.Апарата не е предвиден да бъде използван от малки деца или лица инвалиди без наблюдение
- 8.Малките деца трябва да бъдат под наблюдение за да предотвратите че не играят с апарата.
9. Трябва да свържете ел.прекъсвач към мрежата.
- 10.Моля използвайте за апарата отделен захранващ щепсел, който да е свързан със захранващия кабел.
- 11.Щепсела и свързващия кабел могат да се закупят от местните магазини за ел. части.
- 12.За защита на уреда, изключете климатика от бутона, изчакайте около 30 секунди и след това можете да го изключите и от захранващата мрежа.
13. Не поставяйте никакъв сензор /тестер/ в трипътния кран.



Перед тем, как приступить к эксплуатации кондиционера, внимательно прочитайте инструкции по технике безопасности, приведенные в данном руководстве.



Кондиционер предназначен для работы на хладагенте R32.

Храните данное руководство в легкодоступном для пользователя месте.

ПРЕДУПРЕЖДЕНИЕ :

- Для чистки кондиционера и для ускорения выполнения функции оттаивания не используйте средства и методы, которые не рекомендованы производителем.
- Кондиционер должен храниться в помещении, где отсутствуют устройства, представляющие для кондиционера риск возгорания, например, открытое пламя, работающие газовые приборы или электронагреватели.
- Следует соблюдать особую осторожность, чтобы не повредить какой-либо элемент холодильного контура кондиционера. Например, фреоновые трубки можно нечаянно проколоть острым предметом или согнуть их. В этом случае существует риск утечки хладагента, что может привести к серьезным травмам.
- Примите к сведению, что при утечке хладагента его запах можно не почувствовать.
- Кондиционер должен храниться, устанавливаться и эксплуатироваться в помещении, площадь которого не менее 1,2м².
- При повреждении сетевого кабеля обратитесь к производителю, в авторизованный сервис центр или к квалифицированному специалисту для его замены.
- Кондиционер можно использовать детям, достигшим 8-летнего возраста, людям с ограниченными физическими, сенсорными или умственными способностями, а также людям, не обладающим достаточным опытом и знаниями, но только в том случае, если вышеуказанные лица находятся под наблюдением, проинструктированы надлежащим образом относительно безопасной эксплуатации кондиционера и осознают возможные риски.
- Детям запрещается играть с кондиционером. Чистка устройства может выполняться детьми только под присмотром взрослых.
- Электроподключение кондиционера должно выполняться в соответствии с действующими региональными нормами и правилами по выполнению электромонтажных работ.
- Тип используемого межблочного кабеля - H07RN-F.
- Все кабели должны иметь европейскую идентификационную маркировку проводов. При отсоединении кабелей во время проведения монтажных работ необходимо, чтобы провод заземления отсоединялся в последнюю очередь.
- В качестве прерывателя цепи электропитания кондиционера следует использовать выключатель с размыканием всех полюсов и расстоянием между контактами при размыкании не менее 3 мм. Выключатель должен устанавливаться в стационарной проводке.
- Монтаж кондиционера должен выполняться квалифицированными специалистами в соответствии с действующими региональными нормами и правилами.
- Кондиционер должен быть надлежащим образом заземлен.
- В электроцепи кондиционера необходимо установить размыкатель цепи с защитой при утечке на землю и автоматический выключатель с защитой от токовой перегрузки.
- Для заправки кондиционера, выполняемой при его монтаже, переустановке или ремонте, можно использовать только тот хладагент, который указан на шильде наружного блока, т.е. R32. Применение других хладагентов может привести к нанесению вреда здоровью человека, а также к неисправностям и выходу кондиционера из строя.

inSens

Содержание

ОСНОВНЫЕ ЭЛЕМЕНТЫ КОНДИЦИОНЕРА.....	1
ЭКСПЛУАТАЦИЯ.....	2
МОНТАЖ ВНУТРЕННЕГО БЛОКА.....	11
ТЕХНИЧЕСКОЕ ОБСЛУЖИВАНИЕ.....	14
ИНСТРУКЦИИ ПО ТЕХНИКЕ БЕЗОПАСНОСТИ.....	15
ТЕХНИЧЕСКИЕ ДАННЫЕ	16
ВОЗМОЖНЫЕ НЕПОЛАДКИ.....	17



Каждое изделие на упаковке и корпусе имеет двадцатизначный буквенно-цифровой код, дублируемый полосой штрих кода.

Первые 11 цифр являются кодом продукта

12 позиция кода – буква А (Air conditioner) – обозначает кондиционер воздуха. 13 позиция – Номер производственной линии

14 позиция – Год выпуска изделия

15 позиция – Месяц выпуска изделия

16 позиция – День выпуска изделия

17 – 20 позиция – производственный номер.

Пример, как определить дату производства кондиционера с серийным номером: AA1P55E0U00ABD3F0939

AA1P55E0U00 – код продукта

A - кондиционер

B – Производственная линия №11*

D – 2013* год

3 – Март* месяц

F – 15* число

0939 – производственный номер

ДАТА ВЫПУСКА ИЗДЕЛИЯ: 15 марта 2013 года.

При определении цифры указанной в соответствующей позиции используются цифры от 1 до 9, далее буквы от А до Z. А – 10, В- 11, С-12, D-13, Е - 14, F - 15)

Основные элементы кондиционера

Описание функции Wi-Fi

Схема архитектуры системы

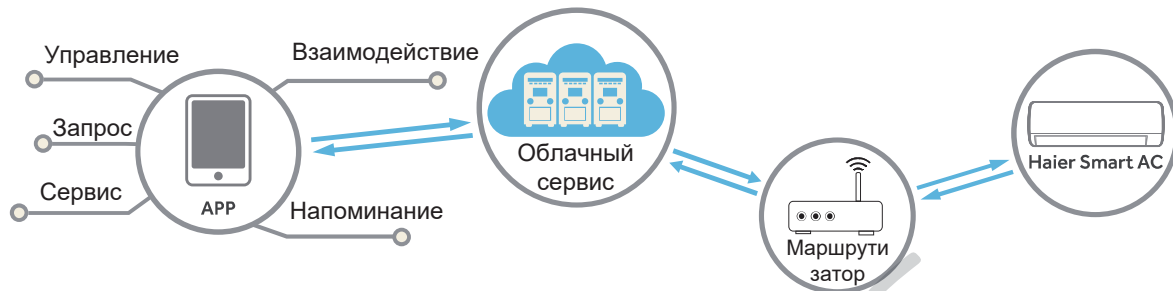

Прикладная среда

Для управления Вам понадобится смартфон или планшет и беспроводной WI-FI роутер. Беспроводной WI-FI роутер должен иметь возможность подключения к сети Интернет.

Требуется смартфон или планшет на базе операционной системы IOS или Android:



Поддержка систем IOS начиная от IOS9.0 и выше



Поддержка систем Android начиная от Android 5.0 и выше

Метод настройки и подключения

Отсканируйте приведенный ниже QR-код, чтобы скачать приложение "hOn".

Другие способы загрузки: Воспользуйтесь поиском приложения hOn в:

- App Store (IOS)
- Google Play (Android)
- Huawei AppGallery (Android)

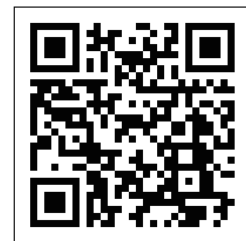

Для дальнейшего управления устройством, используя hOn., после загрузки приложения Вам необходимо будет

зарегистрироваться и подключить кондиционер.

Для получения подробной информации о процедуре регистрации, подключении устройства и выполнения иных операций, посетите раздел «ПОМОЩЬ» в приложении.

Основные элементы кондиционера

Внутренний блок

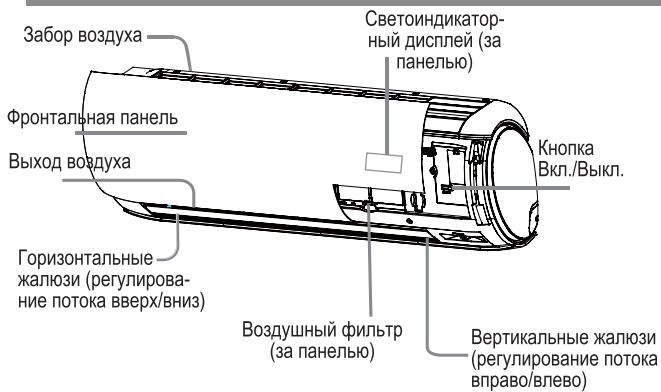

В зависимости от модели блока внешний вид фронтальной панели поставляемого блока может отличаться от показанной на рисунке.

Дисплей блока

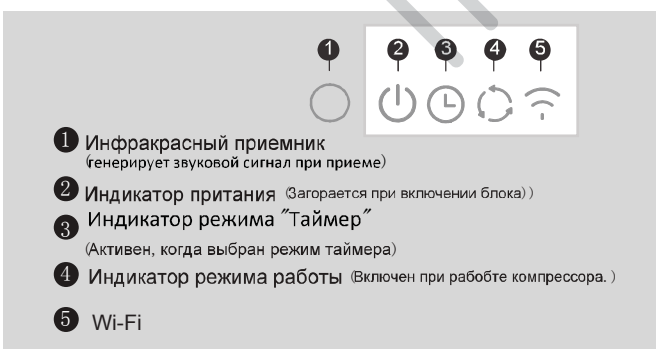

Беспроводной пульт ДУ

Лицевая сторона пульта

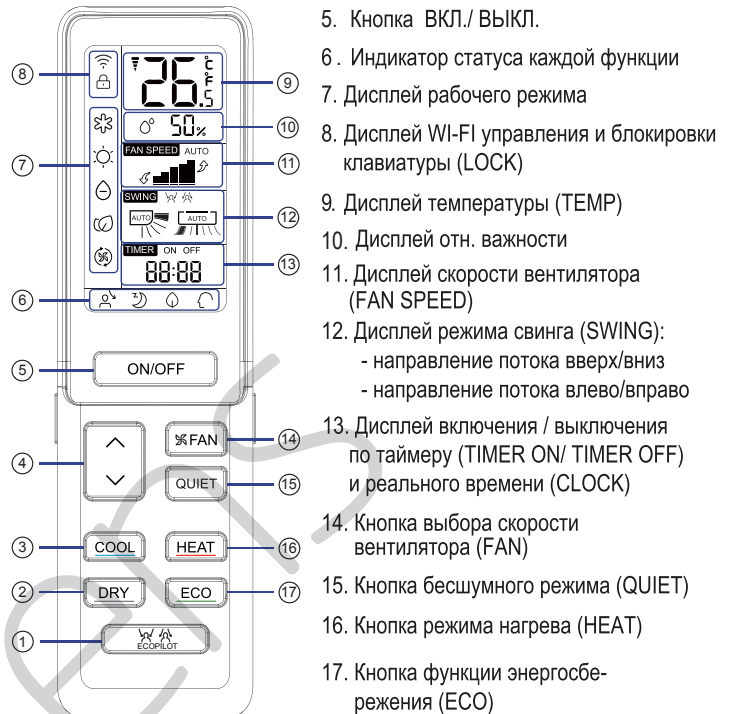

1. Кнопка смарт-функции ECOPILOT
2. Кнопка режима осушения (DRY)
3. Кнопка режима охлаждения (COOL)
4. Кнопка задания температурной уставки (TEMP)

ПРИМЕЧАНИЕ:

- Для некоторых моделей дисплей влажности воздуха неактивен.
- Если в кондиционере предусмотрена функция WI-FI-управления, нажмите на пульте кнопку Вкл./Выкл. и удерживайте ее 5 сек, чтобы активизировать W-Fi привязку. После задействования режима привязки сигнала приложение APP укажет дальнейшие действия.

Наружный блок

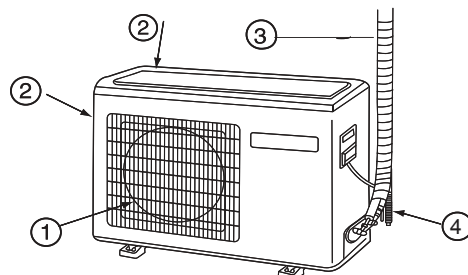

- 1 ВЫХОД ВОЗДУХА
- 2 ЗАБОР ВОЗДУХА
- 3 ПОДКЛЮЧЕНИЕ ТРУБНЫХ ЛИНИЙ И ЭЛЕКТРИЧЕСКОГО КАБЕЛЯ
- 4 ДРЕНАЖНЫЙ ШЛАНГ

Эксплуатация

Кнопки под крышкой

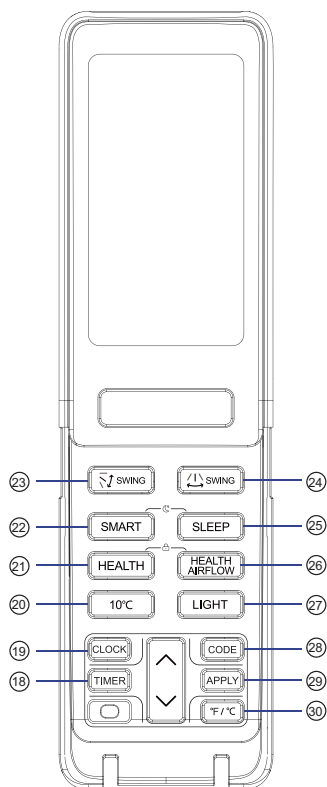

18. Кнопка программы таймера (TIMER)
19. Кнопка установки часов реального времени (CLOCK)
20. Кнопка функции «10 °C»
Функция поддержания температуры +10 °C в режиме нагрева. Удобно, если помещение не используется постоянно.
21. Кнопка функции «Здоровый климат» (HEALTH)
22. Кнопка режима SMART
Установка интеллектуального режима работы (SMART) (для некоторых моделей недоступна)
23. Кнопка SWING регулирования направления потока воздуха вверх/вниз
24. Кнопка SWING регулирования направления потока воздуха вправо/влево
25. Кнопка функции SLEEP (Комфортный сон)
26. Кнопка функции HEALTH AIR FLOW
Установка функции комфортного воздушораспределения
27. Кнопка подсветки (LIGHT)
Управление подсветкой светоиндикаторного дисплея внутреннего блока
28. Кнопка выбора кода (CODE)
При нажатии кнопки выбирается код А или В
29. Кнопка подтверждения (APPLY)
Используется для подтверждения заданных настроек
30. Кнопка °F/°C
Выбор единиц измерения температуры

Установка реального времени

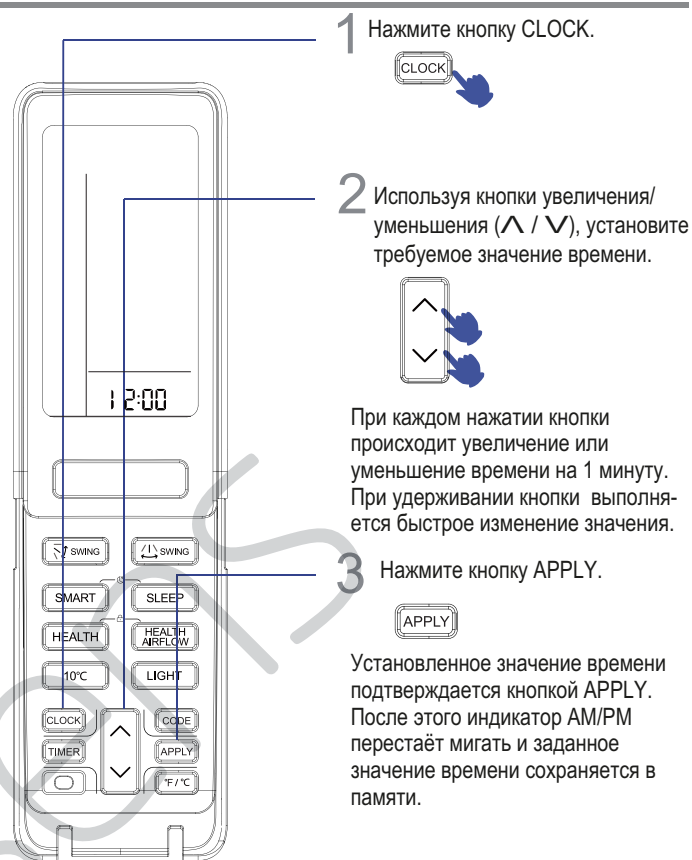

1 Нажмите кнопку CLOCK.

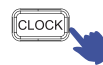

2 Используя кнопки увеличения/уменьшения (▲ / ▼), установите требуемое значение времени.

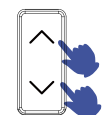

При каждом нажатии кнопки происходит увеличение или уменьшение времени на 1 минуту. При удерживании кнопки выполняется быстрое изменение значения.

3 Нажмите кнопку APPLY.



Установленное значение времени подтверждается кнопкой APPLY. После этого индикатор AM/PM перестаёт мигать и заданное значение времени сохраняется в памяти.

ПРИМЕЧАНИЕ:

1. Режим SMART+SLEEP. В этом режиме при активации функции восприятия затемнения помещения кондиционер начинает работать в режиме «Комфортный сон» с отображением иконки ☾ на дисплее. Как только система управления определяет слабую освещенность помещения (ниже заданного значения), имеющую место в течение нескольких минут, функция восприятия затемнения задействуется автоматически. Если система управления в течение 20 минут определяет отсутствие людей в помещении (по отсутствию движения) и при этом освещенность помещения ниже заданного значения, кондиционер переключается в режим SMART+SLEEP автоматически. Управление температурной уставкой осуществляется согласно графику функции SLEEP (Комфортный сон). См. стр. 7.

Необходимые условия для выхода из режима SMART + SLEEP:

- 1) Освещенность помещения в течение 20 минут ярче, чем предусмотрено уставкой.
- 2) Кондиционер работает в режиме SMART+SLEEP в течение 8 часов.
- 3) Функция восприятия затемнения помещения отключена.

При выполнении хотя бы одного из этих условий кондиционер выходит из режима SMART+SLEEP и начинает работать согласно предварительно заданным на пульте параметрам.

- 1) Режим SMART+SLEEP не активизируется при задействованной функции притока воздуха AIR SUPPLY.
- 2) Режим SMART+SLEEP не активизируется при задействованной функции SLEEP (Экономичный ночной режим).
- 3) Режим SMART+SLEEP не активизируется при работе кондиционера по программе таймера или в режиме REMOTE SLEEP.
- 4) Включение ламп подсветки, светоиндикаторов телевизора и др. приборов, а также подвижность домашних животных в помещении оказывает влияние на управление режимом SMART+SLEEP.

2. Одновременное нажатие кнопок HEALTH + HEALTH AIR FLOW активизирует функцию LOCK блокировки клавиатуры (🔒).

ПРИМЕЧАНИЕ:

Расстояние передачи сигнала между пультом и окошком приемника ИК-сигнала должно быть не более 7 м. На пути следования сигнала не должно быть никаких препятствий. Электроимпульсные или электромагнитные помехи, например, от дросселей люминесцентных ламп, беспроводных или мобильных телефонов и т.п., мешают приему ИК-сигналов, поэтому расстояние от пульта до ИК-приемника внутреннего блока должно быть уменьшено в зависимости от мощности помех.

Пропадание индикации или отдельных символов дисплея во время работы пульта указывает на недостаточный заряд батареек питания и необходимость их замены. Если беспроводной пульт не работает после установки в него батареек, выньте батарейки, проверьте правильность соблюдения полярности при их установке и убедитесь в том, что срок годности батареек не истек. Если все в порядке, то по прошествии нескольких минут обратно установите батарейки в пульт.

Вынимайте батарейки из пульта в случае, если он не будет использоваться в течение длительного времени.

Эксплуатация

Бесшумный режим QUIET

Рабочие режимы COOL, HEAT, DRY

Русский

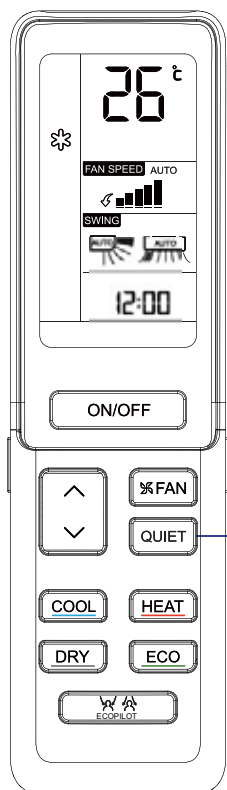

Для входа в режим нажмите кнопку QUIET.



Режим QUIET можно использовать, когда требуется тихая работа кондиционера во время отдыха, сна или чтения.

При нажатии кнопки QUIET на дисплее станет отображаться иконка , и кондиционер перейдет на работу в бесшумном режиме QUIET. При этом вентилятор автоматически переключается на низкую скорость вращения, предусмотренную для режима AUTO вентилятора.

При повторном нажатии кнопки QUIET иконка  исчезает, бесшумный режим отключается, а кондиционер переходит на обычный режим работы.

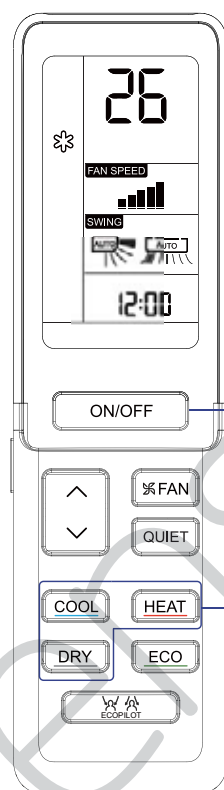

1 ON / OFF Включите кондиционер.

2 Выберите требуемый рабочий режим.



Нажмите кнопку COOL для выбора режима Охлаждения.



Нажмите кнопку HEAT для выбора режима Нагрева.



Нажмите кнопку DRY для выбора режима Осушения.

1. Если при работе в режиме Осушения (DRY) температура в помещении опускается ниже значения установки + 2° С, кондиционер автоматически переключается на низкую (LOW) скорость вентилятора независимо от заданной.
2. Беспроводной пульт может запоминать статус рабочего режима. При последующем включении кондиционера его работа возобновится в том режиме, в котором блок был выключен.

Эксплуатация

Задание требуемой температуры и скорости вентилятора

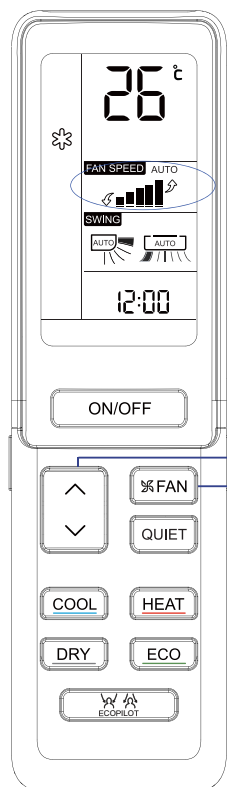

1 Для задания требуемой температуры используйте кнопку TEMP.

- △ При каждом нажатии кнопки значение температуры увеличивается на 0,5С°.
- ▽ При каждом нажатии кнопки значение температуры уменьшается на 0,5С°.

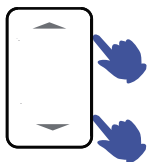

После задания требуемой температуры (уставки) кондиционер начнет работать таким образом, чтобы температура в помещении быстро достигла её величины.

2 Для задания скорости вентилятора используйте кнопку FAN.



При каждом нажатии кнопки FAN пиктограмма скорости вентилятора на дисплее будет меняться в следующей последовательности:



После выбора скорости вентилятора кондиционер начинает работать с заданной скоростью.

Функция ECOPILOT

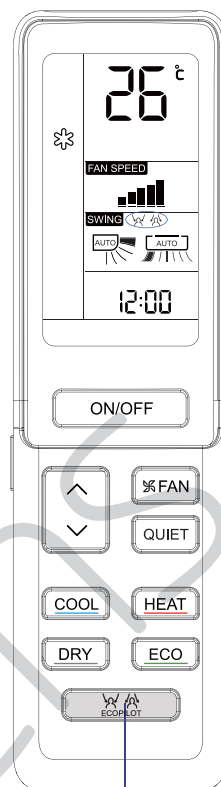

1 Выбор функции ECOPILOT

Нажмите кнопку ECOPILOT. При каждом нажатии кнопки пиктограмма функции будет меняться в следующем образом:

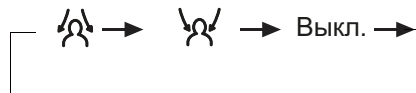

Пользователь должен выбрать желаемое направление воздушного потока, управляемого датчиком присутствия - направленный на человека в соответствии с его передвижением (сопровожающий поток) или наоборот - направленный таким образом, чтобы избежать непосредственного попадания на человека (обводящий поток).

ПРИМЕЧАНИЕ:

Датчик присутствия регистрирует изменения инфракрасного излучения от тела человека. Ниже перечислены условия, при которых показания датчика присутствия могут быть неточными:

- высокая температура в помещении, приближающаяся к температуре человеческого тела;
- на людях надето много одежды, либо кто-то лежит на спине или животе;
- высокая активность домашних животных, частое движение штор или других предметов в помещении под действием ветра;
- жалюзи право-левостороннего направления потока слишком смещены вправо;
- жалюзи право-левостороннего направления потока слишком смещены влево;
- левый или правый торец внутреннего блока расположен слишком близко к стене;
- кондиционер работает в помещении, подверженном слишком резким перепадам температуры окружающего воздуха.

Также, если человек находится на границе пересечения зон двух или трех воздушных потоков, то при выборе опции «сопровожающий поток», воздух направляется соответственно в эти зоны или автоматически отбрасывается. При выборе опции «обводящий поток» воздух кондиционера будет направляться в обход этих зон или автоматически отбрасываться.

Эксплуатация

Функция ECOPILOT

Регистрация присутствия

1. Опция «сопровождающий поток» (Follow): датчиком определяется месторасположение человека, в зависимости от этого жалюзийная заслонка регулируется таким образом, чтобы воздушный поток был направлен туда, где находится человек. При идентификации присутствия людей в двух точках помещения позиционирование жалюзи попеременно меняется через каждые 15сек, чтобы обеспечить поочередную подачу потока в обе точки. При обнаружении присутствия людей в трех точках помещения и более вертикальные жалюзи «вправо-влево» будут автоматически качаться.

Опция «обводящий поток» (Avoid): датчиком определяется месторасположение человека, в зависимости от этого жалюзийная заслонка регулируется таким образом, чтобы воздушный поток был направлен мимо места, где находится человек. При обнаружении присутствия людей в трех точках помещения и более вертикальные жалюзи «вправо-влево» будут автоматически качаться.

Примечания:

1) При наличии людей в нескольких зонах помещения или при частом перемещении одного человека, если человек находится в промежуточной или перекрестной точке, то при установке как опции «Follow», так и опции «Avoid» жалюзи будут качаться в автоматическом режиме, чтобы обеспечить подачу воздуха в эти зоны.

2) При установке как опции «Follow», так и опции «Avoid» системе управления после идентификации месторасположения человека требуется определенное время для настройки необходимого воздухораспределения. Направление воздушного потока после выбора какой-либо из опций функции «Регистрация присутствия» моментально изменяться не будет.

3) Если генерируемый воздушный поток не может достичь (или обойти) зону, где находится человек, из-за таких факторов как уставка скорости вентилятора, температурная уставка, дифференциал уставки и температуры окружающего воздуха, особенности планировки помещения, можно отрегулировать нужное направление воздушного потока, вручную сдвинув вертикальные жалюзи «вправо-влево» в нужную позицию.

4) Если во время задействования какой-либо из опций (в т.ч. «Follow» или «Avoid») функции «Регистрация присутствия» активизировать функцию комфортного воздухораспределения «Health Air Flow», выполняется выход из функции «Регистрация присутствия».

5) При задействовании функции «Регистрация присутствия» (в т.ч. опции «Follow» или «Avoid») нажатие на кнопку горизонтальных жалюзи «вверх-вниз» не позволит выполнение режима полного «свинга»/качания этих жалюзи.

6) Если кондиционер работает в режиме полного «свинга», то при установке функции «Регистрация присутствия» (в т.ч. «Follow» или «Avoid») шторы горизонтальных жалюзи «вверх-вниз» будут находиться в их стандартной позиции, соответствующей рабочему режиму.

2. Если при задействовании функции «Регистрация присутствия» датчик не может обнаружить присутствие человека в течение длительного времени (более 20 мин), кондиционер автоматически переходит в режим экономичного энергопотребления. В этом режиме рабочая частота компрессора снижается, а вентилятор переходит на низкую скорость. Как только системе управления удается обнаружить присутствие человека в помещении, кондиционер выходит из экономичного режима.

3. Функция «Регистрация присутствия» действует в режиме реального времени, идентифицируя в этом режиме перемещения людей и регулируя в зависимости от этого рабочую частоту компрессора и скорость вентилятора. Если в режиме нагрева перемещения людей в помещении слишком активные, то рабочая частота и скорость вентилятора кондиционера будут уменьшены, если же перемещения становятся редкими, рабочая частота и скорость вентилятора увеличиваются, но не допускают превышения уставок, заданных на пульте ДУ. В режиме охлаждения логика управления частотой компрессора и скоростью вентилятора является обратной.

Функция комфортного воздухо-распределения HEALTH AIR FLOW

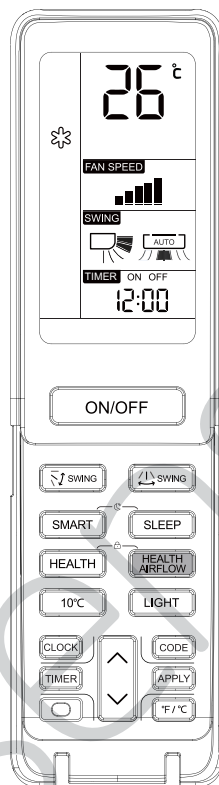

HEALTH AIRFLOW

Нажмите на кнопку для включения функции HEALTH AIR FLOW

1) После нажатия кнопки на дисплее появится пиктограмма (направление потока вверх).

2) Нажмите кнопку HEALTH AIRFLOW еще раз, после чего на дисплее появится пиктограмма (направление потока вниз).

Эта функция позволяет автоматически перенаправлять воздушный поток для более комфортной циркуляции воздуха в помещении. В режиме охлаждения воздушный поток направляется вверх. В режиме нагрева воздушный поток направляется вниз. Не направляйте сильный воздушный поток на себя и других людей.

HEALTH AIRFLOW

Нажмите на кнопку для выключения функции HEALTH AIR FLOW

При нажатии кнопки HEALTH AIR FLOW воздухозаборное и воздухораспределительное отверстия кондиционера открываются, а система продолжает работу с теми параметрами, которые действовали до активации функции комфортного воздухораспределения.

После отключения функции воздухораспределительное отверстие автоматически закрывается.

Примечание: Не регулируйте воздухораспределительную шторку вручную, иначе она может функционировать неправильно. В случае неправильной работы шторы выключите кондиционер на минуту, затем включите его снова с помощью кнопки ON/OFF пульта ДУ. Система продолжит работу с теми параметрами, которые были заданы до выключения.

Примечание:

1. При включении режима комфортного воздухораспределения, положение воздухозаборной и воздухораспределительных шторок жалюзи фиксируется.
2. В режиме нагрева рекомендуется выбирать опцию .
3. В режиме охлаждения рекомендуется выбирать опцию .
4. При эксплуатации кондиционера в течение длительного времени в режиме охлаждения или осушения в условиях высокой влажности возможно образование и выброс капель конденсата из воздухораспределительного отверстия внутреннего блока.
5. Выбирайте направление воздушного потока в зависимости от действующих условий.

Эксплуатация

Регулирование направления воздухораспределения (SWING)

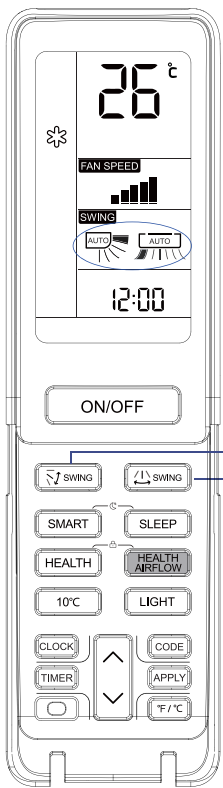

1 Кнопка регулирования направления потока воздуха вверх-вниз

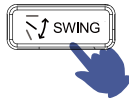

При каждом нажатии кнопки SWING направление воздухораспределения посредством изменения позиционирования горизонтальных жалюзи будет в зависимости от заданного рабочего режима меняться следующим образом:

ОХЛАЖДЕНИЕ/ОСУШЕНИЕ:



НАГРЕВ:



АВТО (SMART):



Исходная позиция

2 Кнопка регулирования направления потока воздуха влево-право

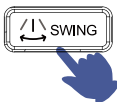

При каждом нажатии кнопки SWING направление воздухораспределения посредством изменения позиционирования вертикальных жалюзи будет меняться следующим образом:

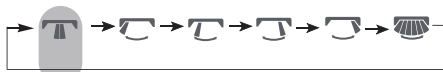

Исходная позиция

Примечание:

- В условиях высокой влажности на выходном воздушном отверстии кондиционера может образовываться конденсат, если вертикальные жалюзи направлены влево или вправо.
- В режиме охлаждения или осушения не рекомендуется удерживать горизонтальные жалюзи в нижнем положении в течение длительного времени, чтобы избежать образование конденсата на корпусе блока.
- Так как холодный воздух всегда стремится опускаться вниз, то для обеспечения лучшей циркуляции воздуха и создания более комфортных условий в режиме охлаждения не следует направлять воздушный поток вниз.

Вкл. /Выкл. по программе таймера (TIMER)

Перед использованием функции таймера настройте часы реального времени (CLOCK). С помощью таймера можно запрограммировать автоматическое включение (ON) или выключение (OFF) кондиционера. Например, включение перед тем, как Вы проснетесь утром или перед тем, как Вы вернетесь домой, а выключение - после того, как Вы ложитесь спать.

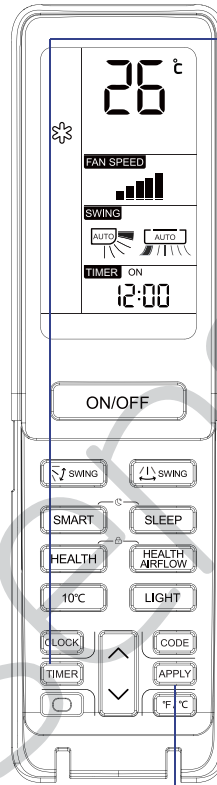

1 Выберите требуемый рабочий режим.



Нажмите кнопку TIMER. На дисплее пульта будет мигать **TIMER ON**.

Установите требуемое время включения (ON).



Нажмите кнопку TIMER. На дисплее пульта будет мигать **TIMER OFF**.

Установите требуемое время выключения (OFF).

2 Установка требуемого времени.

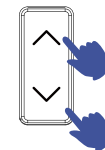

При каждом нажатии кнопки происходит увеличение или уменьшение значения времени на 1 минуту. При удерживании кнопки выполняется быстрое изменение значения.

Включение/выключение по таймеру можно запрограммировать на сутки (24 часа).

3 Подтверждение заданного значения.



После установки требуемого значения времени Включения (ON) или Выключения (OFF) по таймеру нажмите кнопку APPLY для подтверждения заданного времени и сохранения его в программе таймера.

Для отмены функционирования кондиционера по программе таймера нажмите кнопку TIMER несколько раз до тех пор, пока на дисплее не исчезнет надпись «TIMER».

Эксплуатация

Функция SLEEP (Комфортный сон)

Перед тем как лечь спать, Вы можете просто нажать кнопку SLEEP, и кондиционер перейдет в ночной режим, обеспечивая экономичное энергопотребление и комфортный сон.

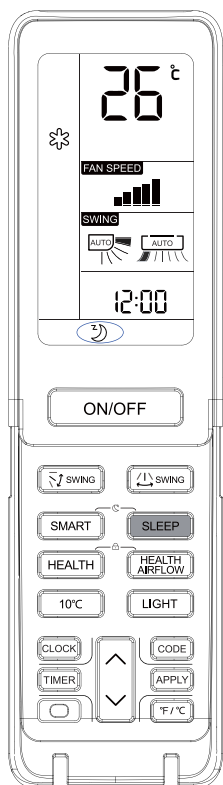

Нажмите кнопку SLEEP.

В зависимости от действующего рабочего режима алгоритм функции SLEEP следующий:

1. Режим Охлаждения (COOL) или Осушения (DRY)

После 1 часа работы в статусе SLEEP температурная уставка кондиционера увеличится на 1°C, еще через 1 час работы температурная уставка опять увеличится на 1°C; при таких параметрах кондиционер продолжит работать 6 часов, а затем выключится. Действующая температура будет выше уставки, обеспечивая комфортность микроклимата во время сна.

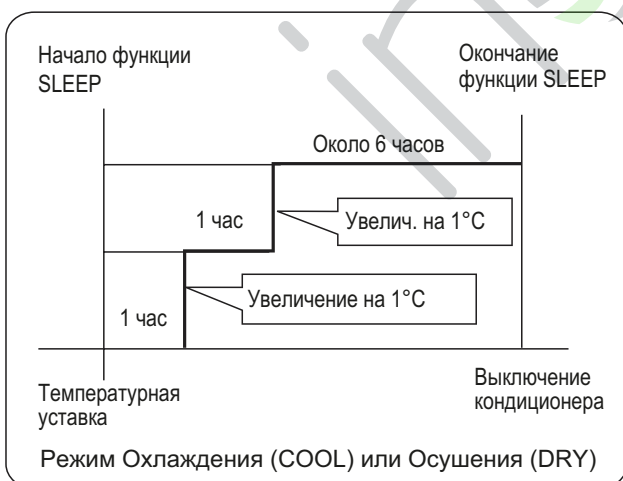

2. Режим Нагрева (HEAT)

После 1 часа работы в статусе SLEEP температурная уставка кондиционера снизится на 2°C, еще через 1 час работы температурная уставка опять снизится на 2°C; еще через 3 часа работы температурная уставка увеличится на 1°C; при таких параметрах кондиционер продолжит работать 3 часа, а затем выключится. Действующая температура будет ниже уставки, обеспечивая комфортность микроклимата во время сна.

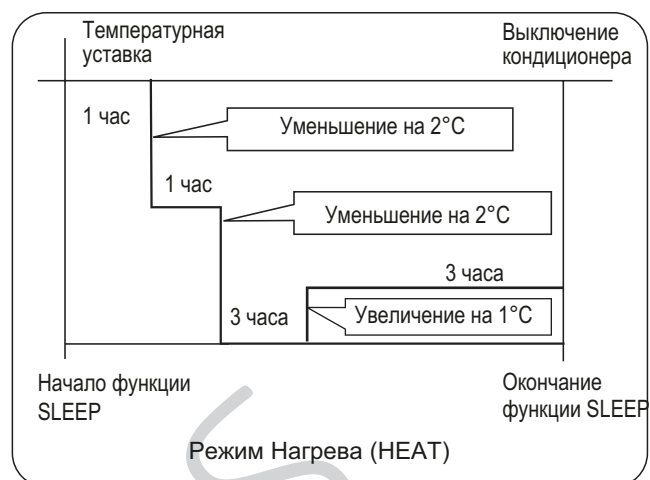

3. Интеллектуальный автоматический режим (SMART)

Алгоритм функции SLEEP будет определяться действующим рабочим статусом (Нагрев, Охлаждение), автоматически выбираемым системой управления.

4. Если функция SLEEP настроена на 8 часов работы, нельзя менять настройки времени.

Когда кондиционер работает по программе таймера (TIMER), функцию SLEEP активизировать нельзя.

Функция SLEEP будет отменена, если после её активизации пользователь задействует программу таймера.

Кондиционер начнет работать в режиме включения по таймеру (TIMER ON), если и функция SLEEP и функция программы таймера были задействованы одновременно.

По истечении времени действия любой из функций кондиционер автоматически выключается, а вторая функция отменяется.

Функция Авторестарта

При начальном включении кондиционера компрессор запускается только по истечении 3 минут после запуска. При возобновлении подачи питания после аварийного отключения электросети кондиционер запустится автоматически, а через 3 минуты после этого включится компрессор.

Примечание:

Нажмите кнопку SLEEP 10 раз в течение пяти секунд, после чего прозвучат четыре звуковых сигнала и функция Авторестарта будет активизирована. Чтобы отключить функцию, снова нажмите кнопку SLEEP 10 раз за пять секунд, после чего прозвучат два звуковых сигнала.

Эксплуатация

Интеллектуальный режим SMART

Для некоторых моделей этот режим недоступен.

Нажатием одной кнопки можно обеспечить для себя комфортный микроклимат! Система управления кондиционера определяет фактическую температуру и влажность воздуха в помещении и на основании этих параметров автоматически настраивает работу кондиционера на создание наиболее благоприятных для пользователя микроклиматических условий.

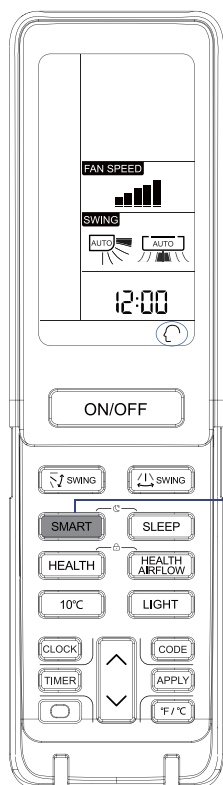

SMART Запуск режима SMART.

Включите кондиционер нажатием кнопки ON/OFF. Нажмите кнопку SMART. На дисплее пульта ДУ появится пиктограмма , и кондиционер начнет работу в интеллектуальном автоматическом режиме SMART.

- SMART FRESH - функция интеллектуального воздухообмена
- SMART Defrost - функция интеллектуального оттаивания
- SMART FAN SPEED - функция интеллектуального выбора скорости вентилятора
- SMART FAN HEALTH - функция интеллектуального воздухо-распределения в режиме HEALTH
- SMART DRY- функция интеллектуального осушения
- SMART SOFT - интеллектуальный «мягкий» режим
- SMART - функция интеллектуального управления температурой

SMART или **ON/OFF** При нажатии кнопки SMART или ON/OFF интеллектуальный автоматический режим отключается.

Чтобы включить функцию SMART, находясь в режиме Охлаждения, Нагрева или Осушения, нажмите кнопку SMART.

В режиме SMART выбор охлаждения, нагрева, осушения или вентиляции (только вентилятор) выполняется системой управления автоматически в зависимости от действующей температуры и влажности воздуха.

Чтобы перейти из режима SMART в другой рабочий режим, нажмите соответствующую кнопку (COOL, HEAT, DRY) на пульте ДУ.

Функция энергосбережения ECO

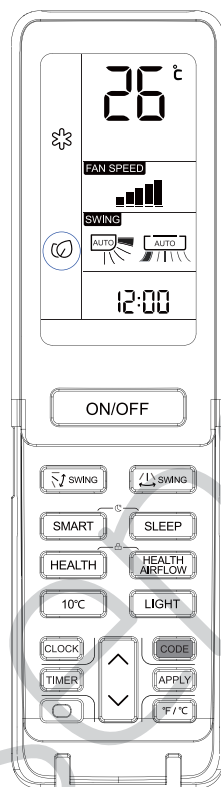

ECO

Нажмите кнопку ECO, после этого на дисплее пульта отобразится пиктограмма , и кондиционер начнет работать в экономичном режиме.

ECO

При повторном нажатии кнопки ECO, пиктограмма  на дисплее пульта управления исчезнет, и кондиционер выйдет из экономичного режима.

После задействования функции ECO система управления кондиционера автоматически регулирует температуру в помещении, изменяя её таким образом, чтобы обеспечить одновременно комфортные условия для пользователя и экономичное энергопотребление.

- Функция ECO действует только для режимов Охлаждения, Нагрева и Осушения. После установки функции энергосбережения нажмите кнопку Sharp, Mute, Sleep или Smart, чтобы отменить действие экономичного энергопотребления.
- После установки функции энергосбережения система управления будет автоматически регулировать температурную уставку и управлять включением компрессора, что может не совпадать с настройками пользователя.
- Функция энергосбережения более эффективна, если кондиционер проработал не менее 2 часов.

Эксплуатация

Функция «Здоровый климат» (HEALTH)

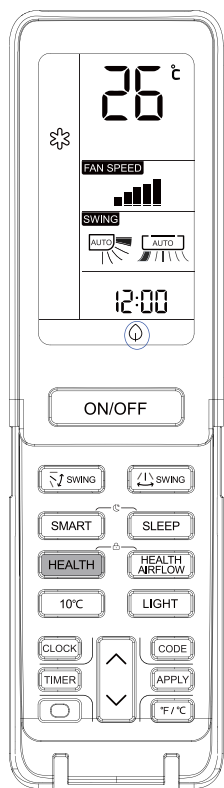

HEALTH Нажмите кнопку HEALTH.

После нажатия кнопки HEALTH на дисплее пульта отобразится пиктограмма , и активируется функция ионизации и очистки «Здоровый климат».

HEALTH

Для отключения функции «Здоровый климат» нажмите кнопку HEALTH еще раз. Пиктограмма  на дисплее исчезнет.

Работа кондиционера без пульта управления

Включение/Выключение без пульта ДУ:

- Данной функцией можно воспользоваться, если пульт ДУ неисправен (например, разряжены батарейки) или утерян.
- Для включения кондиционера нажмите на кнопку «аварийного включения» на передней панели внутреннего блока. При этом прозвучит одиночный звуковой сигнал («Pi»), подтверждающий включение кондиционера в режим автоматического поддержания температуры.
- При первичном включении кондиционер будет автоматически менять режимы Охлаждения и Нагрева в зависимости от текущей температуры внутри помещения.

Room temperature	Designated temperature	Timer mode	Fan speed	Operation mode
Above 24 °C	24 °C	No	AUTO	COOL
Below 24 °C	24 °C	No	AUTO	HEAT

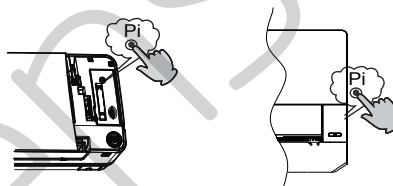

- При «аварийном включении» кондиционера невозможно поменять температурную уставку и скорость вентилятора, а также использовать режим Сушения или программу таймера.

Функция тестирования:

Для запуска функции тестирования используйте ту же кнопку на панели внутреннего блока, что и при аварийном включении.

- Функцию тестирования следует использовать для проверки работоспособности кондиционера в условиях, когда температура в помещении не выше 16°C. При других условиях функцию тестирования активизировать нельзя.

Нажмите на кнопку «аварийного включения» и удерживайте ее более 5 секунд (при этом Вы услышите двойной звуковой сигнал «Pi-Pi»), после этого отпустите кнопку «аварийного включения».

- Функция тестирования выполняется в режиме Охлаждения при высокой скорости вентилятора.

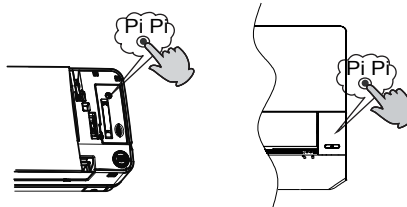

Установка батареек питания

1  Снимите крышку секции батареек.

2  Вставьте батарейки (2 шт. - тип R-03, пальчиковые). При установке соблюдайте полярность "+" и "-".

3  Закройте крышку секции батареек питания.

ВАЖНАЯ ИНФОРМАЦИЯ ОБ ИСПОЛЬЗУЕМОМ ХЛАДАГЕНТЕ

Согласно Киотскому Протоколу содержит фторсодержащие парниковые газы

A	R32	1=	_____ kg
B		2=	_____ kg
C		1+2=	_____ kg
D			

F E

Согласно Киотскому Протоколу хладагент содержит фторсодержащие парниковые газы. Запрещается выброс в атмосферу.

Тип хладагента: R32

GWP (потенциал глобального потепления): 677

В идентификационной табличке хладагента необходимо заполнить несмываемыми чернилами следующие рамки:

1 = заводская заправка хладагента

2 = дополнительная заправка хладагента на объекте

1+2 = общая заправка хладагента

Заполненная табличка должна быть размещена рядом с заправочным портом (например, на крышке запорного вентиля).

Обозначения:

A. Согласно Киотскому Протоколу хладагент является фторсодержащим веществом, обладающему в газообразном состоянии парниковым эффектом. Запрещается к выбросу в атмосферу.

B. Заводская заправка хладагента (см. паспортную табличку наружного блока)

C. Дополнительная заправка хладагента на объекте

D. Общая заправка хладагента

E. Наружный блок

F. Тип заправочного баллона

СООТВЕТСТВИЕ ЕВРОПЕЙСКИМ НОРМАМ

Код климата: T1 Напряжение питания: 230В

Все поставляемое оборудование удовлетворяет требованиям следующих нормативов Евросоюза:

CE

- 2014/53/EU(RED)
- 2014/517/EU(F-GAS)
- 2009/125/EC(ENERGY)
- 2010/30/EU(ENERGY)
- 2006/1907/EC(REACH)

RoHS

- Директива Европейского парламента и Совета ЕС - RoHS 2011/65/EU - По ограничению использования опасных и вредных веществ в электрическом и электронном оборудовании.

WEEE

- Директива Европейского парламента и Совета ЕС - 2012/19/EU - Об отходах электрического и электронного оборудования (WEEE).

В соответствии с Директивой 2012/19/EU „Об отходах электрического и электронного оборудования (WEEE)” пользователь должен быть проинформирован о ПРАВИЛАХ УТИЛИЗАЦИИ И ПЕРЕДАЧИ В ОТХОДЫ поставляемого оборудования:



Кондиционер имеет показанную на рисунке маркировку. Она говорит о том, что вышедшие из строя электронные и электрические компоненты нельзя выбрасывать вместе с бытовыми отходами.

Не пытайтесь демонтировать кондиционер самостоятельно, поскольку обращение с хладагентом, холодильным маслом и другими материалами требует привлечения специализированного персонала, знающего действующие нормативы и правила в отношении данного оборудования.

Использованные батарейки питания пульта управления должны передаваться в отходы отдельно, в соответствии с действующими национальными стандартами.

Правильная утилизация оборудования и компонентов предотвращает потенциально опасное влияние на окружающую среду и здоровье человека.

Wi-Fi

- Максимальная беспроводная мощность передачи (20 дБм)
- Диапазон рабочих частот беспроводной сети (2400 ~ 2483,5 МГц)

Монтаж внутреннего блока

Необходимые инструменты и материалы

- Отвертка
- Кусачки
- Ножовка
- Перфоратор
- Гаечный ключ (17, 19 и 26 мм)
- Течеискатель или мыльный раствор
- Динамометрический ключ (17, 22, 26 мм)
- Труборез
- Приспособление для развальцовки труб
- Нож
- Рулетка
- Расширитель-калибратор

Источник электропитания

- Перед подключением сетевого кабеля к гнезду питания убедитесь в исправности гнезда питания и наличии напряжения на нем.
- Параметры источника питания должны соответствовать тем, что указаны в паспортной табличке кондиционера.
- Для подключения кондиционера должен использоваться отдельный силовой контур.
- Гнездо питания должно располагаться в пределах досягаемости сетевого кабеля кондиционера. Удлинять сетевой кабель нельзя.

Выбор места монтажа

- Место монтажа должно обладать достаточной несущей способностью, чтобы выдержать вес блока, а также не передавать вибрации и шум.
- Кондиционер нельзя располагать рядом с источниками тепла или пара; воздухозаборное и воздухораспределительное отверстия кондиционера не должны быть загорожены.
- Позиция расположения внутреннего блока должна позволять беспрепятственное отведение конденсата и подсоединение к наружному блоку.
- Внутренний блок должен быть установлен в таком месте, где поток холодного или теплого обработанного воздуха мог бы беспрепятственно распределяться по всему помещению.
- Рядом с кондиционером должно находиться гнездо сетевого питания, а вокруг блока должны быть оставлены необходимые сервисные зазоры.
- Теле- и радиоприборы, устройства беспроводной связи и управления, лампы дневного света должны находиться на расстоянии не менее 1 м от кондиционера.
- Если пульт ДУ управления установлен в держателе на стене, необходимо убедиться в том, что ресивер внутреннего блока принимает сигнал от пульта при включенных лампах дневного света.

Процедура монтажа

Кондиционер предназначен для работы на кондиционере R32.

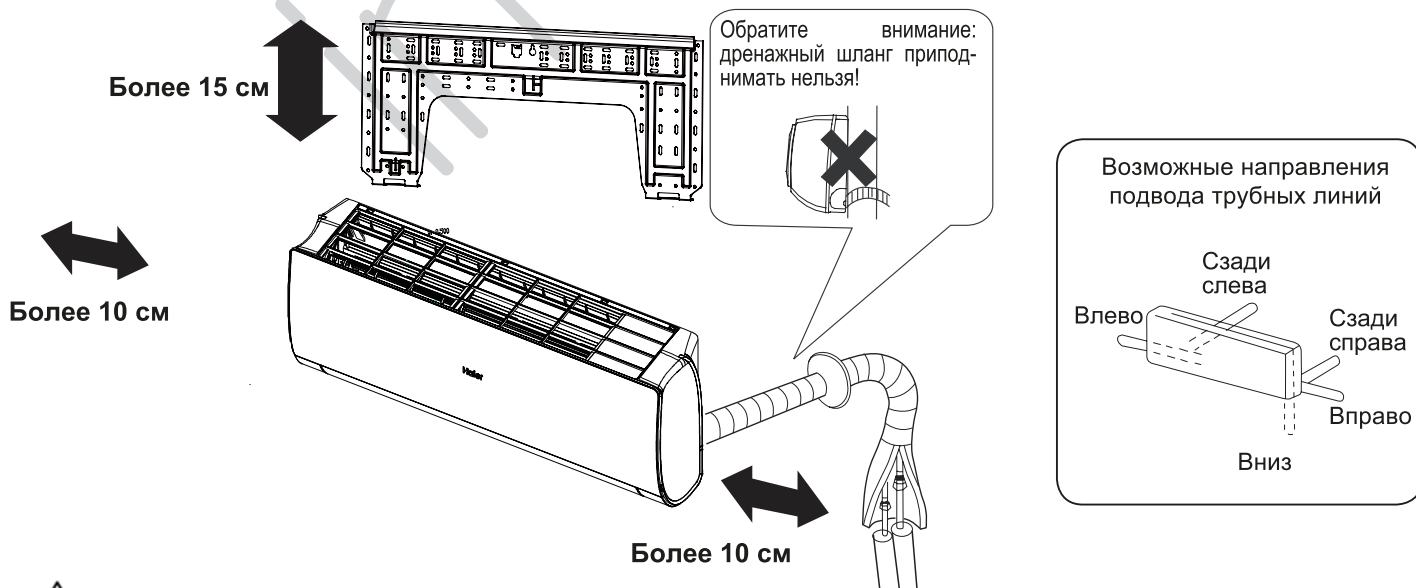

Если вы меняете сторону подключения шланга на дренажном поддоне с правой на левую сторону, то после удаления резиновой заглушки убедитесь в наличии сквозного отверстия для слива воды. При переносе заглушки на дренажном поддоне, во избежание утечки воды, используйте герметик.

Расстояние по высоте между позицией расположения внутреннего блока и полом должно быть не менее 2 метров.

Внешний вид приобретенного Вами кондиционера может отличаться от показанного на рисунке. Иллюстрации приведены для наглядности и лучшего понимания процедуры монтажа.

Монтаж внутреннего блока

1 Установка монтажного шаблона

Стандартная установка монтажного шаблона на стене

1. Расположите по уровню монтажный шаблон на стене, учитывая местонахождение в стеновой конструкции балочных перемычек и стоек. Временно закрепите шаблон на стене.
2. Еще раз проверьте уровень расположения шаблона, подвесив нить с грузом в центральной верхней точке шаблона. Убедившись в правильности расположения монтажного шаблона, надежно закрепите его на стене с помощью входящего в комплект поставки винта.
3. Используя рулетку, отметьте на стене месторасположение стенового отверстия A/C.

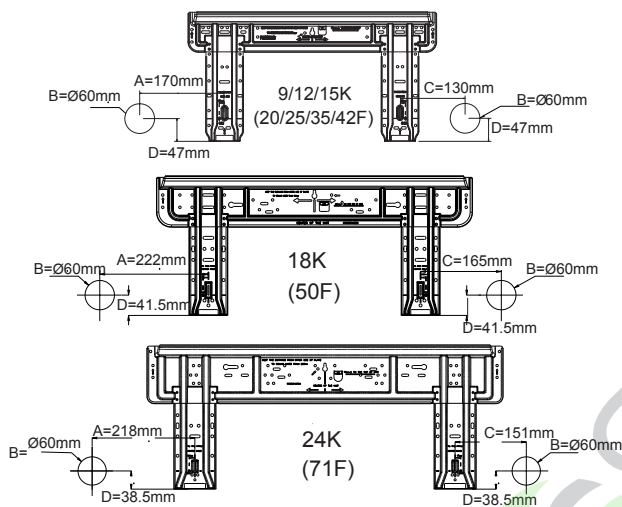

Крепеж монтажного шаблона на балочной перемычке или стойке

1. Надежно закрепите на балочной перемычке или стойке прочную планку. Затем установите на этой планке монтажный шаблон.
2. Далее следуйте инструкциям, приведенным в предыдущем разделе «Стандартная установка монтажной пластины-шаблона на стене».

2 Выполнение сквозного отверстия в стене

- Согласно разметке выполните в стене отверстие диаметром 60мм с небольшим уклоном вниз по направлению к наружной поверхности стены.
- Установите заглушку отверстия, после чего загерметизируйте ее шпатлевкой.

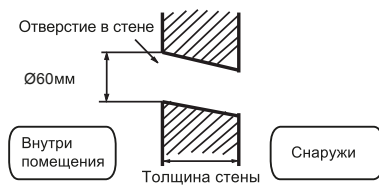

Стенное отверстие в разрезе

3 Монтаж внутреннего блока

Прокладка коммуникационных линий

[Подвод труб сзади]

- Проложите соединительные трубы хладагента и дренажный шланг, а затем стяните их лентой.

[Подвод труб слева или сзади с левой стороны]

- При подводе труб слева вырежьте кусачками в корпусе блока имеющуюся заглушку для соответствующего отверстия.
- При подводе труб сзади с левой стороны блока: согните трубы по направлению к маркировке соответствующего отверстия. Маркировка выполнена на теплоизоляции блока.

1. Вставьте дренажный шланг в гнездо теплоизоляции внутреннего блока.
2. Пропустите межблочный кабель от наружного блока к отверстию в тыльной части корпуса внутреннего блока. Выведите кабель с лицевой стороны. Подсоедините кабель.
3. Смажьте поверхность развальцованных фасок труб холодильным маслом, а затем соедините трубы. Плотно покройте соединение труб теплоизоляцией и стяните клейкой лентой.



- Межблочный кабель и дренажный шланг свяжите в пучок с трубами хладагента, используя изоляционную ленту.

[Другие направления подвода труб]

- Вырежьте кусачками имеющуюся заглушку в корпусе блока в соответствии с выбранным направлением подвода труб. Согните трубы, направляя их к отверстию в стене. Соблюдайте осторожность, чтобы при сгибе избежать заломов труб.
- Подсоедините межблочный кабель, а затем вытяните его и подведите к теплоизоляции соединительного пучка.

Фиксация внутреннего блока на монтажном шаблоне

- Повесьте блок на монтажном шаблоне, используя верхние пазы. Подвигайте блок в стороны, чтобы убедиться в его надежной фиксации.
- Для того, чтобы зафиксировать блок на монтажном шаблоне, приподнимите блок, удерживая его снизу наклонно, а затем потяните его перпендикулярно вниз.

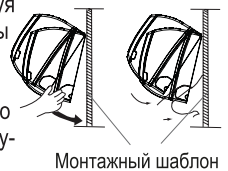

Снятие внутреннего блока с монтажного шаблона

При необходимости снятия внутреннего блока с монтажного шаблона приподнимите блок рукой так, чтобы высвободить крепежные скобы. Затем слегка потяните низ корпуса вверх и на себя. Приподнимайте блок наклонно до тех пор, пока он не отсоединится от монтажного шаблона.

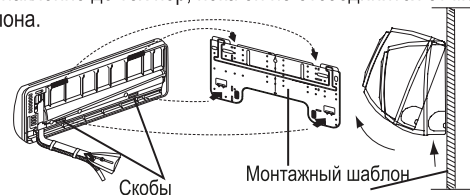

4 Подключение межблочного кабеля

Снятие крышки электрической коробки

- Снимите крышку электрической секции, расположенную в правом нижнем углу внутреннего блока, а затем снимите планку кабельного зажима, вывинтив фиксирующие винты.

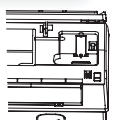

Подключение межблочного кабеля после установки внутреннего блока

1. Пропустите межблочный кабель от наружного блока к левой стороне стенного отверстия, через которое уже проведены трубы хладагента.
2. Выведите кабель с лицевой стороны. Подсоедините кабель, сделав клеммную петлю.

Подключение межблочного кабеля до установки внутреннего блока

- Пропустите межблочный кабель от наружного блока к отверстию в тыльной части корпуса внутреннего блока. Выведите кабель с лицевой стороны.
- Ослабьте клеммные винты на клеммной панели и полностью вставьте концы проводов кабеля в контактный блок, а затем зафиксируйте контакты, затянув винты.
- Слегка потяните кабель, чтобы убедиться в его прочной фиксации.
- После подключения кабеля закрепите кабель кабельным зажимом.

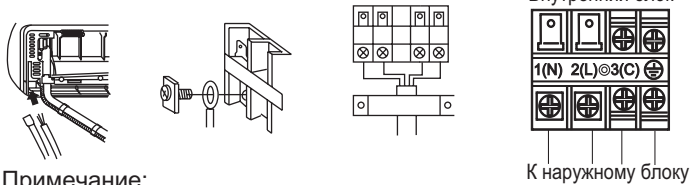

Примечание:

При подключении кабеля соблюдайте аналогию маркировки и нумерации контактов на клеммных панелях внутреннего и наружного блоков. Несоблюдение этого правила может привести к некорректной работе кондиционера и повреждению его компонентов.

Межблочный кабель	4G 1,0mm ²
-------------------	-----------------------

1. При повреждении сетевого кабеля он должен быть заменен производителем, авторизованным сервисным центром или квалифицированным специалистом.
2. Тип используемого межблочного кабеля H05RN-F или H07RN-F.
3. При перегорании предохранителя на плате управления его нужно заменить на новый типа T.3.15A/250VAC (для внутреннего блока).
4. Электромонтажные работы должны выполняться в соответствии с региональными нормами и правилами ПЭУ.
5. Вилка сетевого кабеля и гнездо питания должны быть легко доступны.
6. В качестве прерывателя цепи электропитания кондиционера следует использовать выключатель с размыканием всех полюсов и расстоянием между контактами при размыкании не менее 3 мм. Выключатель должен устанавливаться в стационарной проводке.

5 Силовая цепь

- Для кондиционера должна быть предусмотрена отдельная силовая цепь с гнездом питания.
- При использовании кондиционера в условиях высокой влажности следует устанавливать автоматический выключатель с защитой от токовых утечек.
- В остальных случаях рекомендуется установка автоматического выключателя с защитой от токовой перегрузки.

6 Обрезка и развальцовка труб хладагента

- Отрежьте конец трубы труборезом, удалите заусенцы.
- После установки накидной гайки выполните развальцовку расширительным инструментом.

	Развертка для R410A	Обычный развальцовочный инструмент	
	Обжимка	Обжимка (жесткая)	Обжимка (с барашковой гайкой)
A	0~0.5мм	1.0~1.5мм	1.5~2.0мм

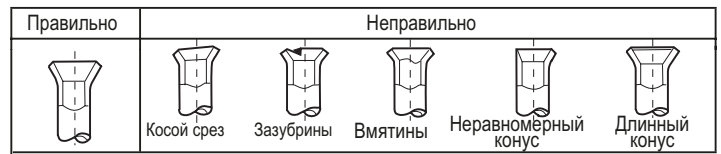

7 Дренажная линия

- Дренажная линия всегда должна располагаться под уклоном вниз.
- Ниже показаны примеры неправильного монтажа дренажной линии.

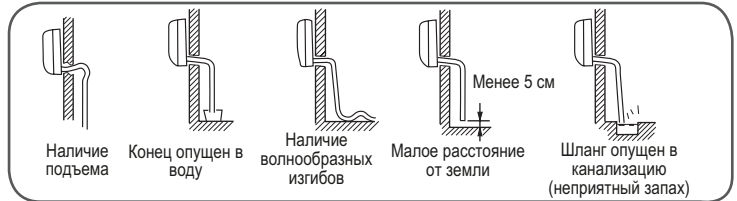

- Налейте воду в дренажный поддон внутреннего блока и проверьте, отводится вода ли через дренажную линию наружу.
- Если дренажный шланг проходит внутри помещения, его следует покрыть теплоизоляцией.

8 Аварийная сигнализация

Код	Неисправность	Причина
E 1	Ошибка датчика температуры в помещении	Обрыв соединения. Неисправен термистор.
E 2	Ошибка датчика темпер. теплообменника	Неисправна плата управления.
E 4	Ошибка EEPROM платы внутреннего блока	Ошибка данных EEPROM. Неисправна EEPROM. Неисправна плата управления.
E 7	Ошибка связи между наружным и внутренним блоком	Неправильное электросоединение или обрыв проводки межблочной цепи. Неисправна плата управления.
E 14	Неисправность вентилятора внутреннего блока	Обрыв внутренней проводки электродвигателя вентилятора. Обрыв силовой проводки электродвигателя. Неисправна плата управления.

9 Проверки после монтажа и тестирование

- Объясните потребителю, как пользоваться Руководством по эксплуатации.





Проверьте следующие пункты

Поставьте значок ✓

- Отсутствуют ли утечки хладагента в местах соединения труб?
- Теплоизолированы ли соединительные участки трубопровода хладагента?
- Правильно ли подключены электрические кабели наружного и внутреннего блоков к контактам клеммной колодки?
- Надежно ли зафиксированы электрические кабели на клеммных колодках?
- Беспрепятственно ли отводится конденсат из дренажного поддона?
- Правильно ли выполнено заземление?
- Надежно ли зафиксирован внутренний блок на стене?
- Силовое питание соответствует паспортным данным?
- Отсутствует ли повышенный шум?
- Правильно ли функционирует дисплей внутреннего блока?
- Правильно ли выполняется охлаждение и нагрев (для теплового насоса)?
- Правильно ли выполняется температурное регулирование?

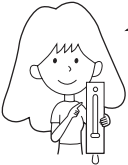
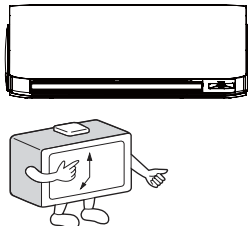
Уход за кондиционером

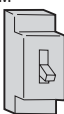
Для правильного и эффективного использования кондиционера

<p>Поддерживайте оптимальную температуру в помещении</p>  <p>Оптимальная температура</p>	<p>Не заграждайте входное и выпускное воздушные отверстия кондиционера</p> 	<p>Чистка пульта управления</p>  <p>Протирайте пульт только сухой тканевой салфеткой. Не используйте для чистки воду, стеклоочиститель или химические реагенты.</p>	<p>Чистка корпуса</p>  <p>Протирайте корпус блока сухой тканевой салфеткой. При значительных загрязнениях салфетку можно смочить в водном растворе нейтрального моющего средства. Тщательно отожмите салфетку перед протиркой блока. После удаления грязи протрите корпус насухо.</p>
<p>Закрывайте двери и окна во время работы кондиционера</p>  <p>During cooling operation prevent the penetration of direct sunlight with curtain or blind</p>	<p>Эффективно используйте таймер</p> 	<p>Для чистки запрещается использовать следующие вещества:</p>  <p>Ацетон, бензин, растворители или очистители, Горячая вода температурой выше 40°C. Она может вызвать деформацию и обесцвечивание покрытия корпуса.</p>	
<p>Если предполагается, что кондиционер не будет использоваться в течение длительного времени, выключите его рубильником</p>  <p>OFF</p>	<p>Для обеспечения комфортного и эффективного воздухораспределения используйте регулировку жалюзи</p> 	<p>Чистка воздушного фильтра</p> <ol style="list-style-type: none"> Нажмите на кнопку SMART и удерживайте ее 5 сек. После этого лицевая панель должна частично приподняться. Поднимите панель рукой и обоприте ее на держатель. Извлеките из воздухозаборного отверстия фильтр. Почистите фильтр. Установите фильтр на место. Уберите держатель и закройте панель. Нажмите на кнопку SMART и удерживайте ее до тех пор, пока лицевая панель автоматически не опустится и закроет воздухозаборное отверстие.   <p>Once every two weeks</p>	

Замена дополнительного (опционального) воздушного фильтра

1. Откройте воздухозаборное отверстие

Нажмите на кнопку SMART и удерживайте ее 5 сек. После этого лицевая панель должна частично приподняться.



2. Извлеките раму стандартного фильтра

Сдвиньте фиксатор рамы слегка вверх, чтобы отсоединить раму стандартного фильтра. Выньте старый фильтр.

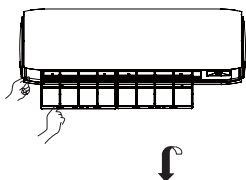

Выньте старый фильтр



3. Вставьте новый фильтр

Установите новый фильтр, вправив его в правую и левую ячейки рамы.



4. Вставьте на место и зафиксируйте раму стандартного фильтра

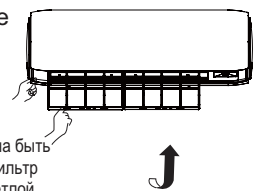

ВНИМАНИЕ:

Светлая сторона фотокаталитического фильтра должна быть обращена наружу, а темная внутрь. Бактерицидный фильтр должен быть обращен зеленой стороной наружу, а светлой внутрь.

5. Закройте воздухозаборное отверстие

Нажмите на кнопку SMART и удерживайте ее до тех пор, пока лицевая панель автоматически не опустится и закроет воздухозаборное отверстие.

ПРИМЕЧАНИЕ:

- Фотокаталитический фильтр для его восстановления через каждые 6 месяцев следует не менее часа держать на солнце.
- Бактерицидный фильтр может использоваться долгое время без необходимости замены. Но в период эксплуатации нужно тщательно следить за его чистотой. Для удаления пыли можно использовать пылесос или просто встряхнуть фильтр. При загрязнении бактерицидный эффект фильтра снижается.
- Рекомендуется хранить бактерицидный фильтр в прохладном, сухом месте, не допуская длительного попадания на фильтр прямого солнечного излучения. В противном случае бактерицидный эффект фильтра снижается.

Инструкции по технике безопасности

⚠ ВНИМАНИЕ

Для выполнения монтажа кондиционера обращайтесь в специализированный Сервисный центр. Не пытайтесь установить кондиционер самостоятельно, т.к. неправильный монтаж может привести удару электрическим током, пожару, протечкам воды.

⚠ ВНИМАНИЕ

В случае возникновения странного звука, появления запаха или дыма из кондиционера, отключите питание кондиционера и обратитесь в Сервисный центр.

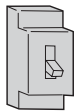

OFF



!
СТРОГОЕ
ТРЕБОВАНИЕ

Используйте источник питания с отдельной проводкой и прерывателем цепи, предназначенный только для кондиционера.

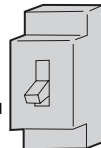

Проверяйте надлежащий отвод конденсата через дренажную линию.



СТРОГОЕ
ТРЕБОВАНИЕ

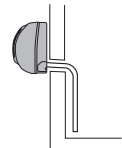

Плотно вставляйте вилку сетевого кабеля в гнездо питания.



!
СТРОГОЕ
ТРЕБОВАНИЕ

Параметры источника электропитания должны соответствовать указанным в паспортной табличке кондиционера.



!
СТРОГОЕ
ТРЕБОВАНИЕ

1. Не используйте удлинители сетевого кабеля.
2. Не устанавливайте кондиционер в местах с возможной утечкой воспламеняющегося газа.
3. Место установки кондиционера не должно быть подвержено действию пара или масляного тумана.

⊘
ЗАПРЕЩАЕТСЯ

Сетевой кабель не должен быть свернут в пучок или узел.

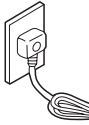

⊘
ЗАПРЕЩАЕТСЯ

Соблюдайте осторожность, чтобы не повредить сетевой кабель.

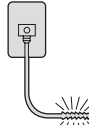

⊘
ЗАПРЕЩАЕТСЯ

Не вставляйте каких-либо предметов в воздухозаборное и воздуховыпускное отверстия кондиционера.



⊘
ЗАПРЕЩАЕТСЯ

Не включайте и не выключайте кондиционер, извлекая сетевую вилку из гнезда питания.

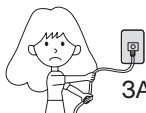

⊘
ЗАПРЕЩАЕТСЯ

Не направляйте воздушный поток непосредственно на людей, особенно на детей и лиц пожилого возраста.



⊘
ЗАПРЕЩАЕТСЯ

Не пытайтесь отремонтировать или модифицировать кондиционер самостоятельно.

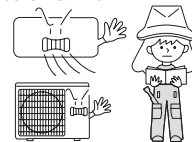

Подключите провод заземления.

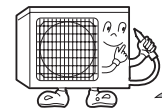

⏚
Заземление

⚠ ПРЕДУПРЕЖДЕНИЕ

Не используйте кондиционер для создания микроклимата с целью сохранения пищевых продуктов, произведений искусства, точных приборов, выращивания животных или растений.

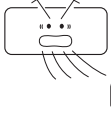

⊘
ЗАПРЕЩАЕТСЯ

Периодически проветривайте помещение, особенно в случае использования газовых приборов.

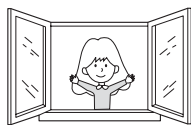

!
СТРОГОЕ
ТРЕБОВАНИЕ

Не дотрагивайтесь до выключателя кондиционера влажными руками.

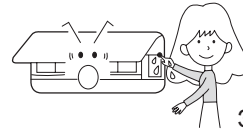

⊘
ЗАПРЕЩАЕТСЯ

Не устанавливайте кондиционер рядом с источниками тепла, например, камином, радиатором или плитой.

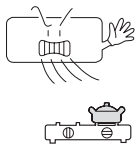

⊘
ЗАПРЕЩАЕТСЯ

Проверяйте прочность опорной конструкции, на которой установлен блок.

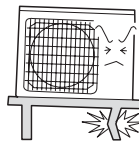

⊘
ЗАПРЕЩАЕТСЯ

Не обливайте блоки кондиционера водой с целью их промывки.

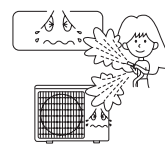

⊘
ЗАПРЕЩАЕТСЯ

Не направляйте воздушный поток непосредственно на животных или растения.

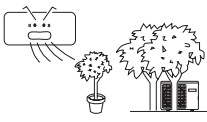

⊘
ЗАПРЕЩАЕТСЯ

Ни в коем случае нельзя вставать или садиться на наружный блок. Не кладите на наружный блок тяжелые предметы.



⊘
ЗАПРЕЩАЕТСЯ

Не устанавливайте на внутреннем блоке вазы с цветами или сосуды с водой.

⊘
ЗАПРЕЩАЕТСЯ

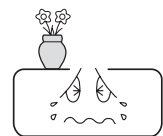





Технические данные

Заводское наименование внутреннего блока			AS25S2SD1FA	AS35S2SD1FA
Заводское наименование наружного блока			1U25S2PJ1FA	1U35S2PJ1FA
Внутренний блок				
Мощность ном.(мин.-макс.)	Охлаждение	кВт.	2.6(1.0-3.5)	3.5(1.2-4.3)
	Обогрев	кВт.	3.2(1.1-5.4)	4.2(1.3-5.8)
Потребляемая мощность ном.(мин.-макс.)	Охлаждение	кВт.	0.65(0.3-1.2)	0.875(0.37-1.3)
	Обогрев	кВт.	0.80(0.48-1.60)	1.05(0.55-1.80)
Годовое потребление энергии	Охлаждение	кВтч./г.	106	132
	Обогрев	кВтч./г.	716	973
SEER/EER		Вт./Вт.	8.5/4.0	8.5/4.0
SCOP/COP		Вт./Вт.	5.1/4.00	4.6/4.0
Класс энергосбережения	Охлаждение		A+++	A+++
	Обогрев		A+++	A++
Гарантированный диапазон рабочих температур воздуха	Охлаждение	°C	+21-35°C(внутр.)/-20-43°C(наруж.)	
	Обогрев	°C	+10-27°C(внутр.)/-30-24°C(наруж.)	
Электропитание		Ф/В/Гц	1/230/50	1/230/50
Расход воздуха		м3/ч	650	700
Уровень шума внутреннего блока (высокий/средний/низкий/тихий)		дБ/(А)	34/29/25/15	35/30/26/16
Диаметр жидкостной трубы		мм(дюйм)	6,35 (1/4")	6,35
Диаметр газовой трубы		мм(дюйм)	9,52 (3/8")	9,52
Размеры (Ш х Г х В)		мм.	980/212/318	980/212/318
Размеры в упаковке (Ш х Г х В)		мм.	1059/289/407	1059/289/407
Вес/ Вес в упаковке		кг.	11,8 / 14	11,8 / 14
Наружный блок				
Производитель компрессора			Hitachi	Hitachi
Максимальный ток		А	8,2	8,6
Расход воздуха (максимальный)		м3/ч	2100	2100
Уровень шума шума наружного блока		дБ(А)	45	46
Хладагент			R32	R32
Заводская заправка хладагента (до 7 метров)		г.	950	950
Дополнительная заправка хладагента (на 1 доп. м.)		г./м.	20	20
Макс. длина фреонпровода и межблочный перепад высот		м./м.	25/10	25/10
Размеры (Ш х Г х В)		мм.	820/338/614	820/338/614
Размеры в упаковке (Ш х Г х В)		мм.	963/413/685	963/413/685
Вес/ Вес в упаковке		кг.	36,5 / 42	36,5 / 42

Возможные неполадки

Нижеперечисленные ситуации не требуют обращения в Сервисный центр

	Признак	Причина или объект проверки
Стандартная проверка работы	Кондиционер не включается сразу же после перезапуска. 	<ul style="list-style-type: none"> После остановки кондиционер не возобновит работу в течение 3 мин после выключения компрессора, чтобы обеспечить его защиту от частых запусков. После извлечения сетевого кабеля из гнезда и последующего его включения, контур автоматики защиты не запустит кондиционер в течение 3 мин.
	Посторонний шум 	<ul style="list-style-type: none"> Во время работы кондиционера или при его остановке могут быть слышны свистящие или шипящие звуки, вызванные перетеканием хладагента по трубам. Первые 2-3 мин после запуска эти звуки особенно заметны. Во время работы кондиционера могут быть слышны потрескивание и пощелкивание. Этот посторонний шум вызван расширением и сжатием корпуса кондиционера при перепадах температур. При сильном загрязнении воздушного фильтра сильный шум может возникать в результате повышенного сопротивления воздушного потока, проходящего через фильтр.
	Ощущаются посторонние запахи.	<ul style="list-style-type: none"> Рециркулирующий в системе кондиционирования воздух может вобрать в себя запахи помещения (мебели, табачного дыма или краски).
	Туман или облако пара выходят из внут. блока 	<ul style="list-style-type: none"> Во время режима Охлаждения или Осушения из внутреннего блока может выходить туман. Это происходит из-за резкого охлаждения воздуха помещения.
	При Осушении не регулируется скорость вентилятора	<ul style="list-style-type: none"> Когда в режиме Осушения температура в помещении становится ниже, чем уставка +2°C, скорость вентилятора автоматически переключается на Низкую независимо от заданной.
Многokrатные проверки		<ul style="list-style-type: none"> Сетевой кабель подключен к гнезду питания? Источник питания исправен? Предохранитель не перегорел?
	Недостаточное охлаждение 	<ul style="list-style-type: none"> Воздушный фильтр не загрязнен? Стандартно периодичность чистки составляет 15 дней. Нет препятствий на пути входящего и выходящего воздушных потоков? Правильно ли задана температурная уставка? Не открыты ли окна или двери? Не попадает ли в помещение прямой солнечный свет? Если да, занавесьте шторы. В помещении находится слишком много людей или источников тепла?

Предупреждения

- Не закрывайте и не заграждайте воздухозаборное и воздуховыпускное отверстия кондиционера. Не вставляйте пальцы или какие-либо иные предметы в воздухозаборное и воздуховыпускное отверстия кондиционера.
- Кондиционер нельзя использовать детям, людям с ограниченными физическими, сенсорными или умственными способностями, а также людям, не обладающим достаточным опытом и знаниями, если вышеуказанные лица не находятся под наблюдением и инструктажем тех, кто отвечает за их безопасность. Детям запрещается играть с кондиционером.

Спецификация

- Контур хладагента кондиционера является генметичным.

1. Рабочий температурный диапазон:

(D.B. - по сухому термометру; W.B. - по мокрому термометру)

Охлаждение	В помещении	Макс.: D.B/W.B Миним.: D.B/W.B	35°C/24°C 21°C/15°C
	Наружная	Макс.: D.B/W.B Миним.: D.B	43°C/26°C -20°C
Нагрев	В помещении	Макс.: D.B Миним.: D.B	27°C 10°C
	Наружная	Макс.: D.B/W.B Миним.: D.B	24°C/18°C -15°C
	Наружн. (инвертор)	Макс.: D.B/W.B Миним.: D.B	24°C/18°C -20°C

- При повреждении сетевого кабеля обратитесь к производителю, в авторизованный сервисный центр или к квалифицированному специалисту для его замены.
- При перегорании предохранителя на плате управления его нужно заменить на новый типа T.3.15A/250V (для внутреннего блока) или типа T.25A/250V (для наружного блока).
- Электромонтажные работы должны выполняться в соответствии с региональными нормами и правилами ПЭУ.
- Вилка сетевого кабеля и гнездо питания должны быть легко доступны.
- Использованные батарейки пульта управления должны быть утилизированы в соответствии с действующими нормами.
- Кондиционер не предназначен для использования детьми или людьми с ограниченными возможностями, если они не находятся под наблюдением ответственных лиц.
- Детям запрещается играть с кондиционером.
- Сетевой кабель кондиционера должен использоваться только с подходящей для него вилкой.
- Сетевой и межблочный кабели должны отвечать требованиям региональных стандартов.
- Во избежание выхода кондиционера из строя сначала остановите выключателем и только по прошествии как минимум 30 сек выньте сетевой кабель из гнезда.

Haier



Производитель:

«Haier Overseas Electric Appliances Corp. Ltd» Хайер Оверсиз Электрик Апплаенсиз Корп. Лтд Адрес: Room S401, Haier Brand building, Haier Industry park Hi-tech Zone, Laoshan District Qingdao, China Рум S401, Хайер бренд билдинг, Хайер индастри парк Хай-тек зон, Лаошан дистрикт, Циндао, Китай

Предприятие-изготовитель: «Haier Overseas Electric Appliances Corp. Ltd» Хайер Оверсиз Электрик Апплаенсиз Корп. Лтд Адрес: Room S401, Haier Brand building, Haier Industry park Hi-tech Zone, Laoshan District Qingdao, China Рум S401, Хайер бренд билдинг, Хайер индастри парк Хай-тек зон, Лаошан дистрикт, Циндао, Китай Импортер: Филиал ООО «ХАР» в Красногорском р-не МО

Адрес импортера: 143442, Московская область, Красногорский район, с/п Отраденское, 69 км МКАД, офисно-общественный комплекс ЗАО "Гринвуд", стр. 31.

Веб-сайт: www.haierhvac.eu



Lees de veiligheidsvoorschriften in deze handleiding zorgvuldig door voordat u het apparaat in gebruik neemt.



Dit apparaat is gevuld met R32.

Bewaar deze handleiding op een plek waar de gebruiker haar makkelijk vinden kan.

WAARSCHUWING:

- Gebruik geen middelen om het ontdooien of reinigen te versnellen, anders dan door de fabrikant aanbevolen.
- Het apparaat moet in een ruimte worden geplaatst waarin zich geen voortdurend werkende ontstekingsbronnen bevinden (bijvoorbeeld: open vuur, een werkend gastoestel of een werkende elektrische kachel).
- Niet doorboren of verbranden
- Bedenk dat koelmiddelen mogelijk geen geur hebben.
- Het apparaat moet worden geïnstalleerd, gebruikt en geplaatst in een ruimte waar het beschikbaar vloeroppervlak groter dan 3 m² is.
- Als het netsnoer beschadigd is, moet het worden vervangen door de fabrikant, zijn service agent of andere gekwalificeerd personen, om gevaar te voorkomen.
- Dit apparaat kan enkel worden gebruikt door kinderen van 8 jaar en ouder, personen met beperkte fysieke-, sensorische- of geestelijke capaciteiten of gebrek aan ervaring en kennis als zij onder toezicht staan, danwel moeten zij instructies hebben ontvangen over het veilig gebruik van het apparaat en de risico's begrijpen die daarbij betrokken zijn. Kinderen mogen niet met het apparaat spelen. Schoonmaak en onderhoud mag niet door kinderen worden uitgevoerd tenzij zij onder toezicht staan.
- De bedradingsmethode moet in overeenstemming zijn met lokale normen voor bedrading.
- Alle kabels moeten het Europees authenticatie certificaat hebben. Wanneer de verbindingkabels gedurende de installatie onderbroken worden moet de aardingskabel het laatst onderbroken worden. De explosiebestendige stroomonderbreker van de airconditioner moet een alpolige schakelaar zijn. De afstand tussen haar twee contacten mag niet minder dan 3mm zijn. Dergelijke mogelijkheden voor ontkoppeling moeten in de bedrading worden opgenomen.
- Zorg ervoor dat de montage wordt uitgevoerd volgens lokale bedradingsvoorschriften en door gekwalificeerde personen.
- Zorg voor een correcte en betrouwbare aarding.
Installeer een explosieveilige aardlekschakelaar.
- Gebruik bij installatie, verplaatsing of reparatie geen ander koelmiddel dan het koelmiddel zoals aangegeven op de buitenunit (R32). Het gebruik van andere koelmiddelen kan storingen of schade aan de unit en persoonlijk letsel veroorzaken.
- Het type van de aansluitdraden is H07RN-F.



Dit apparaat bevat een UV-C-lamp.

WAARSCHUWING:

- Lees de onderhoudsinstructies voordat u het apparaat opent.
- Oog- of huidirritatie kan het gevolg zijn van blootstelling aan de bovenste luchtinlaat en het binnenste gedeelte. Zorg ervoor dat de stroom is uitgeschakeld voordat u het product nadert tijdens het nemen en plaatsen van het luchtfilter voor onderhoud.
- UV-C-barrières met het gevaarsymbool voor ultraviolette straling mogen niet worden verwijderd.
- Apparaten die duidelijk beschadigd zijn, mogen niet worden gebruikt.
- Gebruik geen UV-C-lampen buiten het apparaat.
- Het apparaat moet worden losgekoppeld van het elektriciteitsnet voordat de UV-C lamp wordt vervangen of gereinigd of ander onderhoud wordt uitgevoerd.
- Het type UV-C-lamp is 0011012908.
- Frontpanelen met het gevaarsymbool voor ultraviolette straling en UV-C-straling zijn voorzien van een gangschakelaar om de stroom naar de UV-C-lampen voor uw veiligheid te onderbreken. Schakel de gangschakelaar niet uit met een magneet en ander soortgelijk materiaal.
- Voordat u voorpanelen met het gevaarsymbool voor ultraviolette straling opent voor het uitvoeren van gebruikersonderhoud, wordt aanbevolen om de stroom uit te schakelen.
- Als de UV-C-lamp is beschadigd, moet deze worden vervangen door de fabrikant, diens serviceagent of vergelijkbaar gekwalificeerd personeel om gevaar te voorkomen.
- Onbedoeld gebruik van het apparaat of beschadiging van de behuizing kan leiden tot het ontsnappen van gevaarlijke UV-C straling. UV-C-straling kan, zelfs in kleine doses, schade toebrengen aan de ogen en de huid.

Inhoudsopgave

Onderdelen en Functies	1
Werking	2
Installatie van de Binnenunit.....	11
Onderhoud.....	14
Waarschuwingen	15
Probleemoplossing	16



Onderdelen en Functies

Wi-Fi functiebeschrijving

Het diagram van de systeemarchitectuur

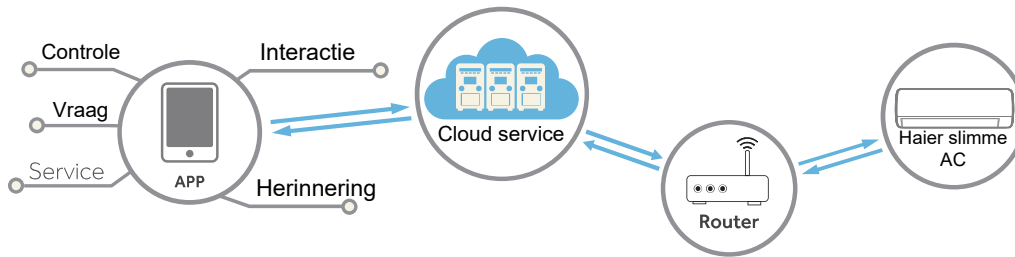

De applicatieomgeving

Een Mobile smartphone en een draadloze router zijn nodig, een draadloze router moet verbinding met internet kunnen maken.

Een mobiele smartphone vereist IOS- of Android-systeem:



IOS-systeem heeft ondersteuning van IOS 9.0 of hoger nodig



Android-systeem heeft ondersteuning van Android 5.0 of hoger nodig

Configuratiemethode

Scan de onderstaande QR-code om de "hOn" APP te downloaden.

Andere downloadopties: Zoek de hOn APP op:

- App Store (IOS)
- Google Play (Android)
- Huawei AppGallery (Android)



Registreer u na het downloaden van de App, sluit de airconditioner aan en geniet van het gebruik van hOn om uw apparaat te beheren. Raadpleeg het gedeelte HULP in de APP voor meer informatie over hoe u zich registreert, het apparaat aansluit en andere bewerkingen.

Binnenunit

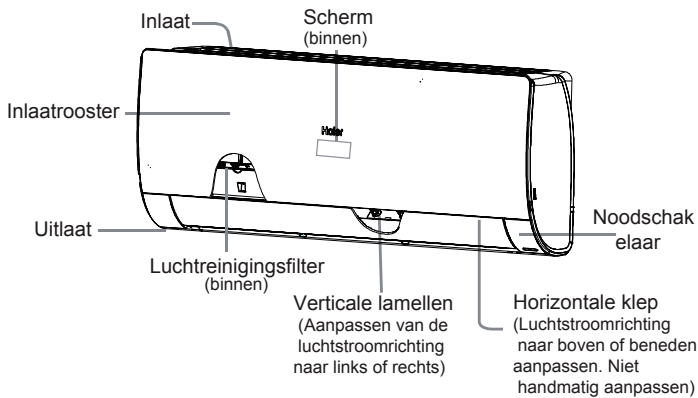

Het daadwerkelijk inlaatrooster kan afhankelijk van het gekochte product verschillen van het rooster getoond in de handleiding.

Scherm

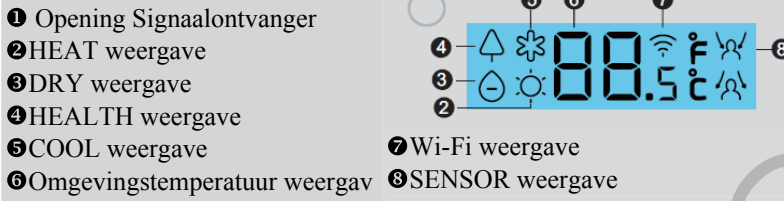

Bij ontvangst van het signaal van de afstandsbediening verschijnt de ingestelde temperatuur.



Afstandsbediening

Buitenkant van de afstandsbediening

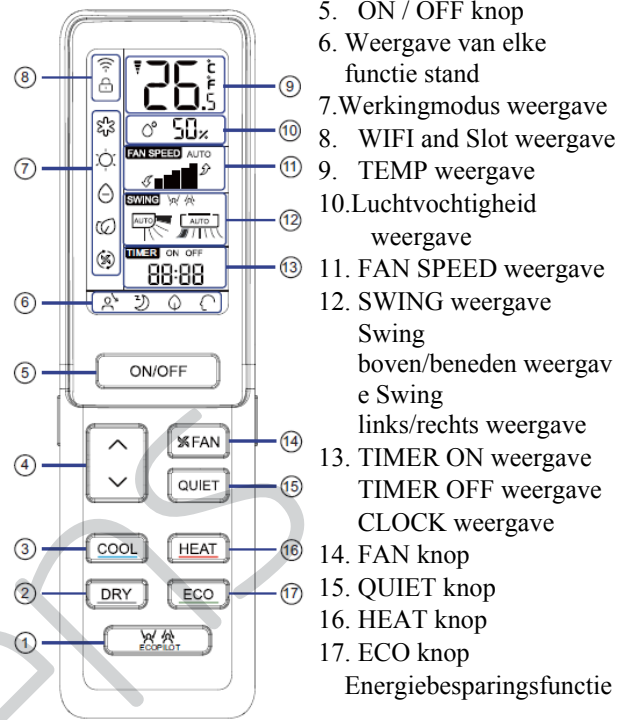

1. ECOPILOT knop
2. DRY knop
Wordt gebruikt om de DRY werking in te stellen
3. COOL knop
Wordt gebruikt om de COOL operatie in te stellen.
4. TEMP knop
Wordt gebruikt om de temperatuur in te stellen

Outdoor Unit

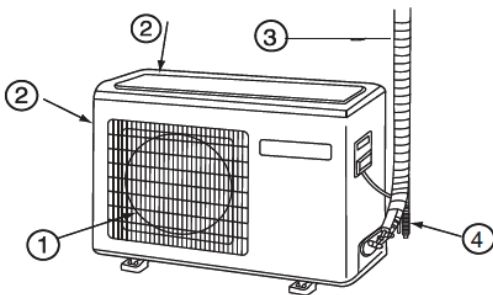

OPMERKING:

- a. De luchtvochtigheidsweergave is op sommige modellen niet beschikbaar.
- b. Als het model dat u gekocht heeft een WIFI-functie heeft, druk dan 5 seconden op de "ON/OFF" knop om het WIFI verbindingssignaal uit te zenden. Zodra het in de verbindingmodus is, zal de APP u laten weten hoe u kunt doorwerken.

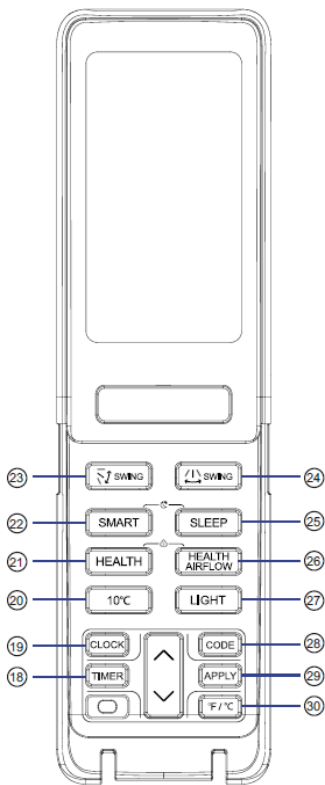

- 18. TIMER knop
- 19. CLOCK knop
- 20. 10 °C knop
speciale verwarmingsinstelling functie: 10 graden verwarming handhaven (waardevol voor RS)
- 21. HEALTH knop
- 22. SMART knop
Wordt gebruikt om de SMART functie in te stellen. (Deze functie is op sommige modellen niet beschikbaar.)
- 23. SWING boven/beneden knop
- 24. SWING links/rechts knop
- 25. SLEEP knop
- 26. HEALTH AIRFLOW knop
- 27. LIGHT knop
Bedien het oplichten en doven van het interne LED-scherm.
- 28. CODE knop A-b
- 29. APPLY knop
- 30. °F/°C knop

T' goelichting:

1. SMART + SLEEP Wanneer de lichtdetectiefunctie geactiveerd is, staat het apparaat in de modus. Als het apparaat detecteert dat de binnenverlichting enkele minuten lang zwak is (lager dan de ingestelde waarde) zal de lichtdetectiefunctie automatisch gaan werken. Als het apparaat gedurende 20 minuten geen beweging van mensen detecteert en daarbij ook het licht zwakker is dan de ingestelde waarde, zal de "SMART + SLEEP" modus automatisch starten. Het apparaat werkt volgens de slaap curve. (Zie "SLEEP" functie op Page 7).

Voorwaarden om te stoppen:

- 1) Het apparaat detecteert dat de binnenverlichting 20 minuten lang sterker is dan de ingestelde waarde.
- 2) Het apparaat is al 8 uur in de "SMART + SLEEP" modus.
- 3) De lichtdetectiefunctie op is gedeactiveerd.

Wanneer aan een van de bovenstaande voorwaarden wordt voldaan, zal het apparaat de "SMART + SLEEP" modus verlaten. Zodra het apparaat de "SMART + SLEEP" modus verlaten heeft, zal het apparaat verder functioneren in de oorspronkelijke status van de afstandsbediening.

Aantekening: 1) Deze functie is niet beschikbaar in de "AIR SUPPLY" modus.

- 2) Deze functie is niet beschikbaar in de "SLEEP" modus.
- 3) Wanneer het apparaat in de "REMOTE SLEEP" of de "TIMER" functie staat, zal het apparaat deze functie verlaten.
- 4) Lichtbronnen zoals binnen lampen en LED-lichten van de televisie en frequente bewegingen van huisdieren kunnen deze functie beïnvloeden.

2. Door het gelijktijdig indrukken van de "HEALTH" + "HEALTH AIRFLOW" knoppen kan de "SLOT" functie () ingesteld en geannuleerd worden.

■ Stel de klok

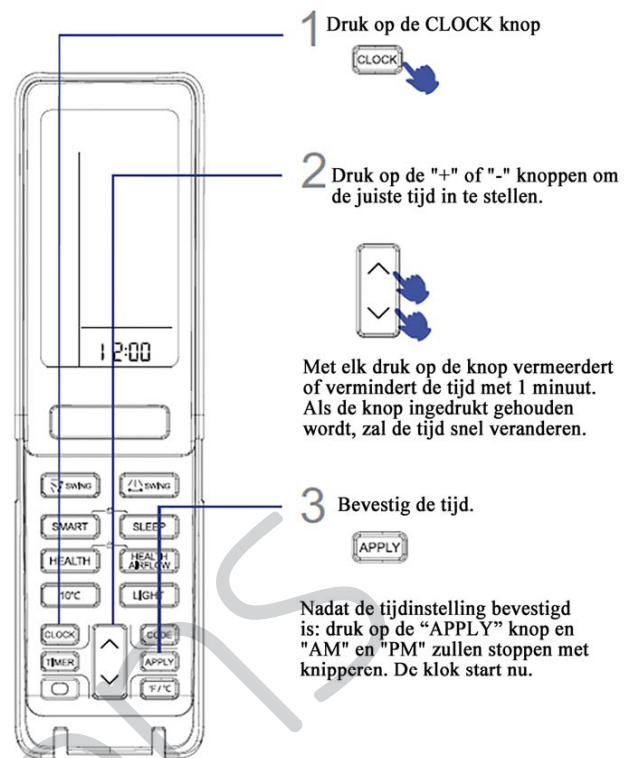

1 Druk op de CLOCK knop

2 Druk op de "+" of "-" knoppen om de juiste tijd in te stellen.

Met elk druk op de knop vermeerderd of vermindert de tijd met 1 minuut. Als de knop ingedrukt gehouden wordt, zal de tijd snel veranderen.

3 Bevestig de tijd.

Nadat de tijdstelling bevestigd is: druk op de "APPLY" knop en "AM" en "PM" zullen stoppen met knipperen. De klok start nu.

Let op:

De afstand tussen de infrarood diode van de afstandsbediening tot de opening van de signaalontvanger gat moet minder dan 7m zijn en vrij van obstakels. Wanneer er een TL-lamp of draadloze telefoon in de kamer **geïnstalleerd is zal de ontvanger** vatbaar zijn voor storingen bij het ontvangen van signalen, zodat de afstand tot de binneneenit korter moet zijn.

Een volledige of onduidelijke weergave gedurende een verrichting duidt er op dat de batterijen leeg zijn. Gelieve batterijen te vervangen.

Wanneer de afstandsbediening op enig moment een abnormale werking vertoont, kan het helpen de batterijen er even uit te halen en ze na enkele minuten terug te plaatsen.

Tip:

Wanneer u de afstandsbediening langere tijd niet gebruikt, haal dan de batterijen eruit.

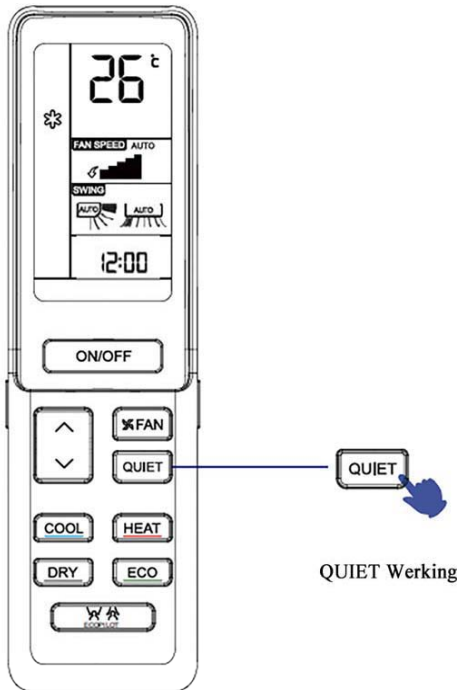

■ Werking QUIET



QUIET Werking



U kunt deze functie selecteren wanneer u stilte nodig heeft om te rusen of lezen.

Met elk druk op de knop verschijnt  op het scherm en de airconditioner start dan te werken in de QUIET functie. In de QUIET functie neemt de ventilatorsnelheid automatisch de lage snelheid van de AUTO ventilator modus op. Druk nogmaals op de QUIET knop, de  verdwijnt, en de werking stopt.

■ Werking COOL, HEAT en DRY

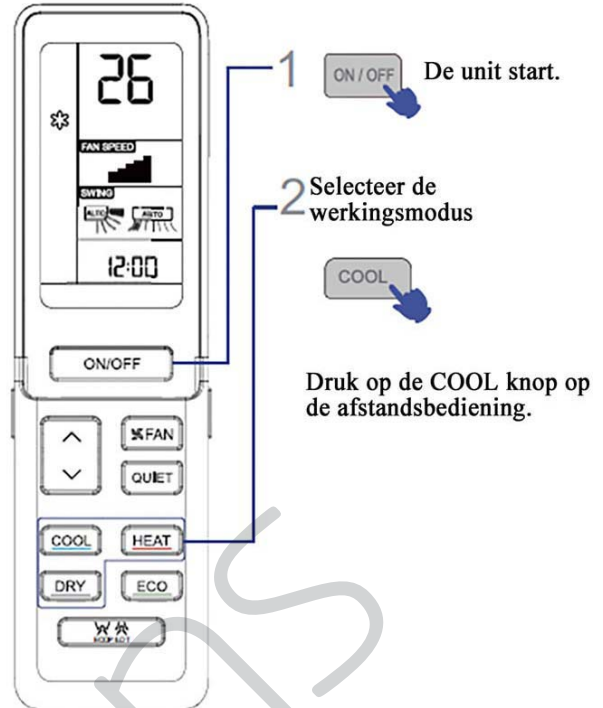

Druk op de COOL knop op de afstandsbediening.



Druk op de HEAT knop op de afstandsbediening.



Druk op de DRY knop op de afstandsbediening.

1. In de DRY modus zal de unit, ongeacht de FAN instelling, met tussenpozen bij een lage snelheid werken als de kamertemperatuur lager wordt dan de temperatuur instelling + 2°C.
2. De afstandsbediening kan iedere bedieningsstand onthouden. Bij hernieuwd opstarten: druk gewoon op de ON / OFF knop en de unit zal met de vorige instellingen werken.

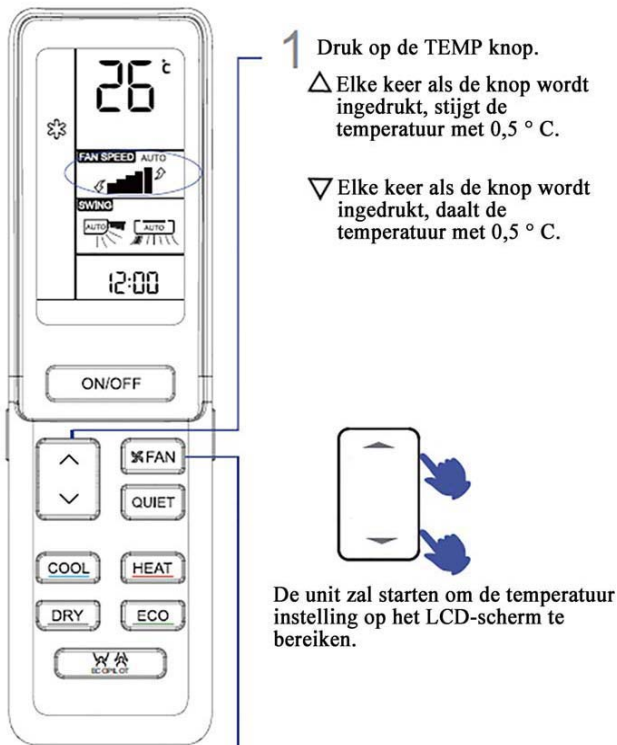

- 1 Druk op de TEMP knop.
- △ Elke keer als de knop wordt ingedrukt, stijgt de temperatuur met 0,5 ° C.
 - ▽ Elke keer als de knop wordt ingedrukt, daalt de temperatuur met 0,5 ° C.

De unit zal starten om de temperatuur instelling op het LCD-scherm te bereiken.

2 FAN Werking



Druk op de FAN SPEED knop. Met elk druk op de knop wordt de ventilatorsnelheid als volgt veranderd:
AUTO



De unit zal met de geselecteerde ventilatorsnelheid werken.

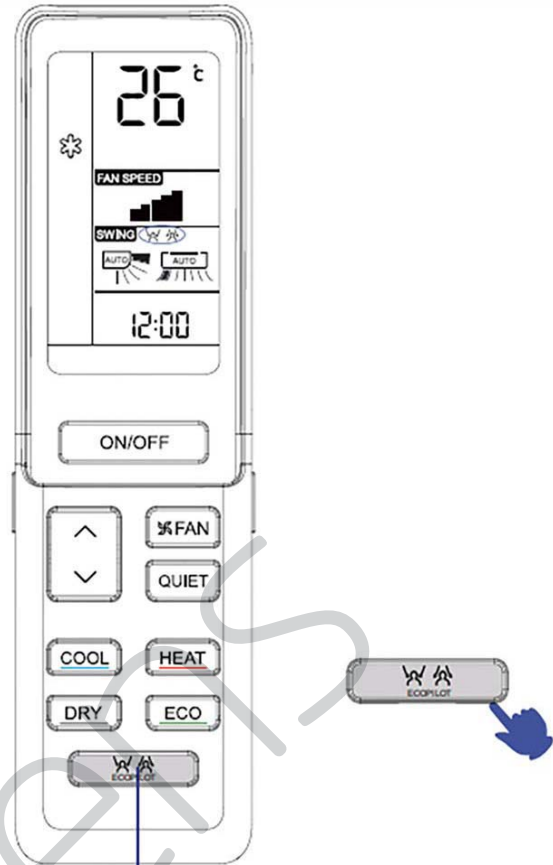

1 ECOPILOT werking

Druk op de ECOPILOT knop. Met elke druk op de knop wordt de instelling als volgt veranderd:

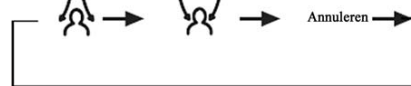

Gebruikers kan de luchtstroomrichting kiezen om hun bewegingen te volgen of dit vermijden.

OPMERKING:

Een personensensor wordt gebruikt om de veranderingen van de infrarode straling van het menselijke lichaam te detecteren. In het geval van de volgende omstandigheden kan die detectie niet nauwkeurig zijn:

- Hoge kamertemperatuur, waardoor de omgevingstemperatuur al dicht bij de lichaamstemperatuur is.
- Mensen doen veel kleren dragen of op hun buik of rug liggen.
- Mensen doen veel kleren dragen of op hun buik of rug liggen.
- Frequente bewegingen van huisdieren, frequente bewegingen van gordijnen of bewegingen van andere voorwerpen als gevolg van wind.
- De linker- en rechter lamellen wijken naar rechts.
- De linker en rechterzijde van de binneneenheid zijn te dicht bij de muur gemonteerd.
- Er is direct zonlicht in de kamer.

De airconditioner functioneert in een ruimte waarin de omgevingstemperatuur sterk fluctueert.

Bovendien, als de persoon op de grens van twee of drie luchtblaasgebieden is, zal de lucht automatisch naar deze twee gebieden worden geblazen of heen en weer bewegen. De vermijdende lucht zal automatisch deze twee gebieden vermijden of afzoeken.

■ ECOPILOT Werking

Detectiefunctie op Mensen

1. "Follow" functie: kan detecteren waar een persoon zich bevindt en dienovereenkomstig de zwenklep aan te passen en lucht verzenden naar de lokatie waar deze persoon zich bevindt. Als het personen in twee lokaties detecteert zal de zwenklep afwisselend naar deze twee lokaties blazen en 15 seconden op elke lokatie blijven. Als het apparaat detecteert dat er op drie of meer lokaties personen zijn, zullen de linker en rechter zwenkkleppen automatisch zwenken.

"Avoid" functie: als het apparaat een persoon op een lokatie detecteert, zal de zwenklep aangepast worden om de deze lokatie te vermijden. Als het gedetecteert dat er op drie of meerdere lokaties personen zijn, zullen de linker en rechter zwenkkleppen automatisch zwenken.

T`oelichting:

- 1) Wanneer er op verschillende lokaties personen zijn of een persoon vaak tussen verschillende lokaties beweegt, als deze persoon op een tussenliggende lokatie of oversteekplaats is, ofwel het apparaat in een "Follow" modus of een "Follow" modus is, zal de zwenklep automatisch zwenken om de lucht naar de lokaties te verzenden.
- 2) Wanneer het apparaat in de "Follow" of in de "Follow" modus staat, duurt het enige tijd om de luchtrichting aan te passen nadat het apparaat de lokatie van de persoon (personen) heeft identificeerd. De luchtstroomrichting zal niet meteen veranderen.
- 3) Als de werkelijke luchtstroom de lokatie waarop een persoon zich bevindt niet kan bereiken (of avoid) tengevolge van factoren zoals ventilatorsnelheidsinstelling, temperatuurinstelling, omgevingstemperatuur verschillen en inrichting van de kamer, kan de windrichting aangepast worden door het indrukken van de linker en rechter zwenkklep en stel de luchtstroomrichting in met de handen.
- 4) Stel de comfort luchtstroom in wanneer de personendetectiefunctie (inclusief follow/avoid) actief is en verlaat dan de personendetectiefunctie (inclusief follow/avoid).
- 5) Druk op de bovenste en onderste zwenkkleppen wanneer de personendetectiefunctie (inclusief follow/avoid) actief is, en er is geen bovenste en onderste volle gang staat.
- 6) Wanneer het apparaat in de bovenste of onderste volle zwenkstand staat, selecteer dan de personendetectiefunctie (inclusief follow/avoid), en de bovenste en onderste zwenkkleppen zijn dan in hun standaard posities voor de desbetreffende modus.

2. Wanneer de personendetectiefunctie actief is en het apparaat gedurende een lange tijd geen persoon detecteert (ten minste 20 minuten) zal het automatisch de energiebesparingsmodus starten. In de energiebesparingsmodus zal de werkfrequentie verlaagd worden en de ventilatorsnelheid is laag. Zodra een persoon wordt gedetecteerd, verlaat het apparaat de energiebesparingsmodus.

3. Als de personendetectiefunctie actief is, zal het apparaat een realtime detectie van menselijke bewegingen hebben en de frequentie en de ventilatorsnelheid afhankelijk van deze bewegingen aanpassen. In de verwarmen modus, als de bewegingen frequent zijn, zal de frequentie en de ventilatorsnelheid verlaagd worden; wanneer de bewegingen minder worden, zullen de frequentie en ventilatorsnelheid stijgen, maar ze kunnen niet hoger zijn dan de door de afstandsbediening ingestelde waarden. De situatie voor de koelen modus is tegenovergesteld aan de situatie van de verwarmen modus.

■ HEALTH AIRFLOW Werking



HEALTH AIRFLOW

Het instellen van de comfort luchtstroom functie

1). Druk op de HEALTH AIRFLOW knop,  verschijnt op het scherm. Vermijd dat een sterke luchtstroom rechtstreeks op het lichaam blaast.

2). Druk nogmaals op de HEALTH AIRFLOW knop,  verschijnt op het scherm. Vermijd dat een sterke luchtstroom rechtstreeks op het lichaam blaast.

HEALTH AIRFLOW

Annuleren van de comfort-luchtstroom functie

Druk nogmaals op de HEALTH AIRFLOW knop. Zowel het inlaatrooster als uitlaatrooster van de airconditioner worden geopend en de unit zal werken met de oorspronkelijke instellingen voorafgaand aan het selecteren van de instelling van de comfort-luchtstroom functie. Als de unit stopt zal het uitlaatrooster automatisch sluiten.



Opmerking:

Bedien het uitlaatrooster niet handmatig. Anders gaat het rooster onjuist werken. Indien het rooster onjuist functioneert: stop de unit een minuut. Start de unit opnieuw op en pas het rooster aan met de afstandsbediening.

De afstandsbediening kan iedere bedieningsstand onthouden.

Wanneer de unit de volgende keer start, druk dan op de ON / OFF knop en de unit gaat met de vorige instellingen werken.

T`oelichting:

1. Na het instellen van de comfort-luchtstroom functie worden de posities van het inlaatrooster en uitlaatrooster gefixeerd.
2. Bij verwarming, gelieve de  modus te selecteren.
3. Bij koeling, gelieve de  modus te selecteren.
4. Bij koeling and drogen, als de airconditioner gedurende lange tijd onder een hoge luchtvochtigheid werkt, kan condenswater op het uitlaatrooster optreden.
5. Selecteer de juiste ventilatie-richting volgens de actuele omstandigheden.

■ SWING Werking

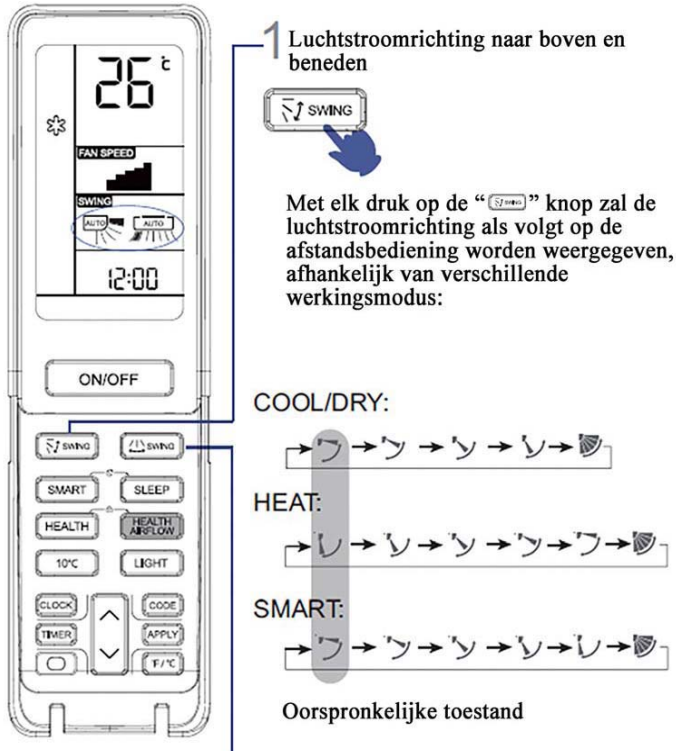

2 Luchtstroomrichting naar links en rechts



■ TIMER Werking

Stel de klok juist in voordat de timer werking start. U kunt de unit automatisch laten opstarten of stoppen op volgende tijdstippen: Voordat u in de ochtend wakker wordt, of van buitenaf terugkomt, of nadat u 's nachts in slaap valt.

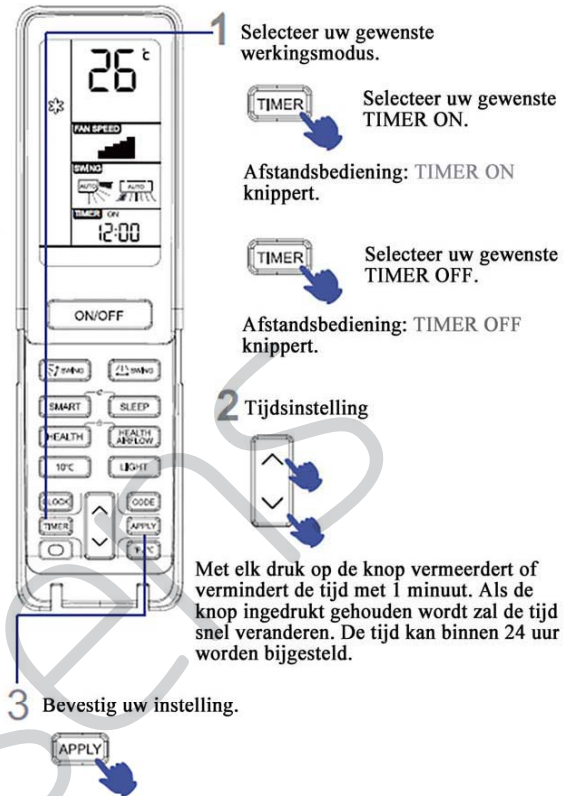

Na het instellen van de juiste tijd, druk op de APPLY knop om te bevestigen. De "ON" of "OFF" op de afstandsbediening stopt met knipperen.

- In het geval van een hoge luchtvochtigheid kan condenswater op de luchtuitlaat optreden als alle verticale lamellen naar links of rechts zijn ingesteld.
- Het wordt aanbevolen dat in de COOL of DRY modus de horizontale klep niet voor een lange tijd in de neerwaartse stand wordt gehouden, anders kan condenswater optreden.
- In de COOL modus, als gevolg van de koude lucht condensatie is het meer bevorderlijk voor de ruimte luchtcirculatie als de windrichting in de horizontaal stand is gezet.

Om de TIMER modus te annuleren
Druk gewoon op de TIMER knop meerdere keren totdat de TIMER weergave is verdwenen.

■ Comfortabele SLEEP

Voordat u naar bed gaat, kunt u gewoon op de SLEEP knop drukken. De unit gaat in de SLEEP modus werken en u comfortabel laten slapen.

De uiteindelijke temperatuur is lager dan de temperatuur instelling zodat de kamertemperatuur niet te hoog is voor uw slaap.



SLEEP Druk op de SLEEP knop

Werkingsmodus

1. In de COOL en DRY modus

Een uur na het starten van de SLEEP modus zal de temperatuur 1°C hoger zijn dan de temperatuur instelling. Na nog een uur stijgt de temperatuur verder met 1 °C. De unit blijft nog 6 uur werken en stopt dan. De temperatuur is hoger dan de temperatuur instelling zodat de kamertemperatuur niet te laag is voor uw slaap.

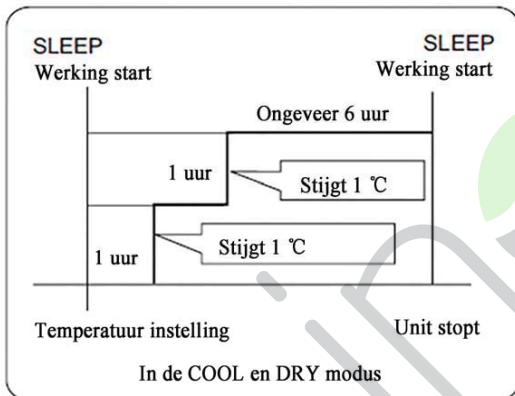

2. In de HEAT modus

Een uur na het starten van de SLEEP modus zal de temperatuur 2°C lager zijn dan de temperatuur instelling. Na nog een uur daalt de temperatuur verder met 2°C. Na nog eens drie uur verhoogt de temperatuur met 1°C. De unit zal nog eens drie uur draaien en stopt dan.

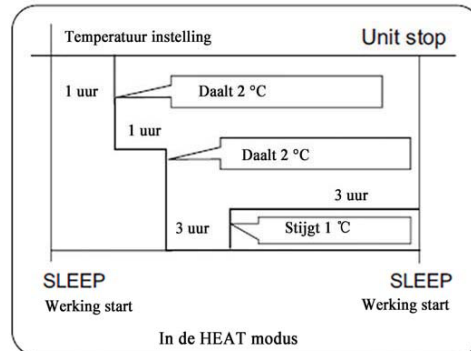

3. In de SMART modus

De unit werkt in overeenkomstige slapen modus volgens de automatisch geselecteerde werkingsmodus.

4. Als de rustige slapen functie op 8 uur is ingesteld, kan de stille slaaptijd niet meer worden aangepast. Wanneer de TIMER functie actief is, kan de rustige SLEEP functie niet meer worden ingesteld. Nadat de slapen functie is ingesteld en de gebruik de TIMER functie reset zal de slaap functie weer geannuleerd worden. De unit is in de status TIMER-on. Indien beide functies geselecteerd worden zal een van beide functies eerst geannuleerd worden. The unit stopt automatisch en de andere functie wordt geannuleerd.

Stroomuitval Hervattingsfunctie

Als de unit voor de eerste keer wordt gestart, zal de compressor pas 3 minuten later starten. Wanneer de stroomvoorziening na een stroomuitval hervat wordt, zal de unit automatisch starten en 3 minuten later zal de compressor starten.

Opmerkingen over hervatten na stroomuitval

Druk tien keer op de SLEEP knop binnen vijf seconden en selecteer de functie na het horen van vier tonen. Druk tien keer op de SLEEP knop binnen vijf seconden en verander de functie na het horen van twee tonen.

■ SMART Werking



(Deze functie is niet beschikbaar op sommige modellen)

Een knop kan u een comfortabele kamer bezorgen!

De airconditioner kan de temperatuur en vochtigheid van de kamer vaststellen en dan dienovereenkomstig aanpassen.

SMART SMART start

Druk op de ON/OFF knop, de unit start. Druk op de SMART knop, "☺" verschijnt op de afstandsbediening

■ ECO Werking

Automatische aanpassing van de omgevingstemperatuur en werking in de energiebesparingsmodus.



ECO

Druk op de ECO knop, "☺" verschijnt op de afstandsbediening en de unit zal in de ECONOMY modus werken.

ECO

Druk nogmaals op de ECO knop, "☺" verdwijnt en de werking stopt.

- SMART FRESH
- SMART Defrost
- SMART FAN SPEED
- SMART FAN HEALTH
- SMART DRY
- SMART SOFT
- SMART Control temperature

SMART of ON/OFF SMART stopt

In de koelen-, verwarmen- en ontvochtigen modus: druk op de SMART knop om de smart functie te starten. Onder de smart werkingsmodus, zal de werkende airconditioner automatisch de koelen-, verwarmen-, ontvochtigen- of blazen modus selecteren. In de smart functie, druk op de "Cooling", "Heating" of "Dehumidifying" toets om naar een andere modus te schakelen. U verlaat de smart functie.

- De energiebesparingsfunctie werkt alleen in de koelen-, verwarmen- of ontvochtigen modus. Nadat de energiebesparingsfunctie is ingesteld, druk op de fel-, gedempt-, slaap-, of smart toets om de energiebesparingsfunctie te verlaten.
- Nadat de energiebesparingsfunctie is ingesteld, zal de host machine automatisch de temperatuurinstelling aanpassen en de schakelaar van de compressor regelen, hetgeen in strijd met de gebruikersinstelling kan zijn.
- De energiebesparingsfunctie is effectiever wanneer de airconditioner al langere tijd aan het werken was (langer dan 2 uur).

HEALTH Werking



Druk op de HEALTH knop

Met elk druk op de knop, wordt  weergegeven. De airconditioner start de comfort anion functie werking.



Druk twee maal op de HEALTH knop, verdwijnt, de werking stopt.

UV-sterilisatiefunctie: het gebruikt de c-band met het meest effectieve sterilisatie-effect in ultraviolette straling om schadelijke micro-organismen zoals bacteriën in de lucht te verwijderen, met een opmerkelijk effect en om de lucht gezond te maken.

Aandacht:

1. Het wordt aanbevolen om de UV-sterilisatiefunctie 1-2 uur per dag in te schakelen, een langere tijd heeft invloed op de levensduur van de UV-lamp.
2. Kijk niet rechtstreeks in de UV-lamp en raak deze niet met uw hand aan als de sterilisatiefunctie is ingeschakeld. Schakel de sterilisatiefunctie uit voordat u het paneel opent.
3. Er kan een getint blauw licht verschijnen in de buurt van de airconditioninginlaat wanneer de sterilisatiefunctie is ingeschakeld.
4. Alleen wanneer de interne ventilator start en de gezondheidsfunctie is ingeschakeld, gaat de UV-lamp branden.

ON/OFF en werking test Werking

ON/OFF operatie:

- Gebruik deze functie alleen wanneer de afstandsbediening defect of zoek is. Met deze noodwerkingsfunctie kan de airconditioner een tijd lang automatisch functioneren.
- Wanneer de noodbediening schakelaar wordt gedrukt, zal een "Pi" geluid klinken. Dat betekent dat de noodwerking start.
- Wanneer de netschakelaar voor de eerste keer wordt ingeschakeld en de noodbediening start, zal de unit automatisch in de volgende modussen lopen:

Kamertemperatuur	Ingestelde temperatuur	Timer modus	Ventilatorsnelheid	Werkingssmodus
Boven 24 ° C	24 ° C	Nee	AUTO	COOL
Onder 24 ° C	24 ° C	Nee	AUTO	HEAT

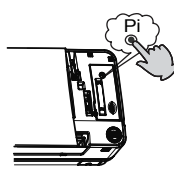

- Het is onmogelijk om de temperatuur instellingen en ventilatorsnelheid te veranderen. Het is ook niet mogelijk in TIMER of DRY modus te draaien.

Proefdraaien:

De proefdraaien schakelaar is hetzelfde als de noodschakelaar.

- Gebruik deze schakelaar bij proefdraaien wanneer de kamertemperatuur lager dan 16 ° C is. Gebruik deze schakelaar niet bij normale werking.

- Druk langer dan 5 seconden op de proefdraaien schakelaar.

Nadat u twee keer de "Pi" toon hoort:

haal uw vinger van de schakelaar:

De koeling start met de luchtstroom snelheid "Hi".

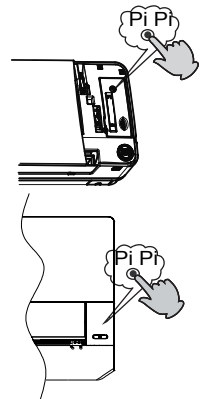

Plaatsing van de batterijen



1 Verwijder het dekseltje van de batterijhouder;

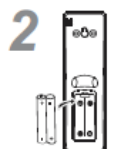

2 Plaats de batterijen zoals afgebeeld. 2 R-03 batterijen, reset toets (cilinder); zorg ervoor dat de belading in overeenstemming is met de "+" / "-";

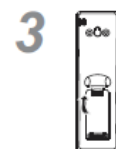

3 Plaats de batterijen en breng het batterijdekseltje weer aan.

BELANGRIJKE INFORMATIE OVER HET GEBRUIKTE KOELMIDDEL

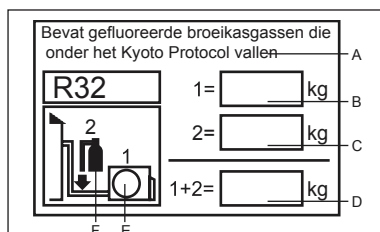

Dit product bevat gefluoreerde broeikasgassen die onder het Kyoto Protocol vallen. Blaas niet in de lucht af.

Type van het koelmiddel: R32

GWP * waarde: 675

GWP=global warming potential (aardopwarmingsvermogen)

Vul in met onuitwisbare inkt,

- 1 fabriekskoelmiddelvulling van het product
- 2 extra koelmiddelvulling ter plaatse bijgevoerd
- 1 + 2 de totale koelmiddelvulling

op het koelmiddelvulling etiket dat met het product geleverd werd.

Het ingevulde etiket moet in de buurt van de oplaadpoort gekleefd worden (bijvoorbeeld op de binnenkant van het poortdeksel).

- A bevat gefluoreerde broeikasgassen die onder het Kyoto Protocol vallen
- B fabriekskoelmiddelvulling van het product: Zie het gegevensplaatje
- C extra koelmiddelvulling ter plaatse bijgevoerd
- D totale koelmiddelvulling
- E Buitenunit
- F koelmiddel fles en spuitstuk voor het opladen

EUROPESE REGELGEVING CONFORMITEIT VOOR DE MODELLEN

Climate:T1 Voltage:230V

CE

Alle producten zijn in overeenstemming met de volgende Europese bepalingen:

- 2014/53/EU(RED)
- 2014/517/EU(F-GAS)
- 2009/125/EC(ENERGY)
- 2010/30/EU(ENERGY)
- 2006/1907/EC(REACH)

RoHS

De producten voldoen aan de eisen van de richtlijn 2011/65 / EU van het Europees Parlement en de raad van 27 januari 2003 betreffende beperking van het gebruik van bepaalde gevaarlijke stoffen in elektrische en elektronische apparatuur (EU RoHS-richtlijn)

WEEE

Volgens Richtlijn 2012/19 / EU van het Europees Parlement, informeren we hierbij de consumenten over de afvoervereisten van elektrische en elektronische producten.

AFVOERVOORSCHRIFTEN



Uw airconditioner is voorzien van dit symbool. Dit betekent dat elektrische en elektronische producten niet mogen worden gemengd met ongesorteerd huishoudelijk afval. Probeer niet om zelf het systeem te ontmantelen: de ontmanteling van de airconditioner en de behandeling van het koelmiddel, olie en andere onderdelen moeten worden uitgevoerd door een erkend installateur in overeenstemming met de relevante lokale en nationale wetgeving. Air conditioners must be treated at a specialized treatment facility for reuse, recycling and recovery. Door het juiste verwijderen van dit product helpt u potentiële negatieve gevolgen voor het milieu en de volksgezondheid te voorkomen. Neem contact op met de installateur of de lokale overheid voor meer informatie. Batterijen moeten uit de afstandsbediening worden gehaald en verwijderd worden in overeenstemming met de relevante lokale en nationale wetgeving.

Wi-Fi

- Draadloos maximaal zendvermogen (20dBm)
- Draadloos werkfrequentiebereik (2400 ~ 2483,5 MHz)

Installatie van de Binnenunit

Nodige gereedschappen voor de installatie

- Schroevendraaier
- Knijptang
- Metaalzaag
- Gatendoor spanner (17, 19 en 26mm)
- Gas lekkage detector of een water-zeep oplossing
- Momentsleutel (17mm, 22mm, 26mm)
- Pijpsnijder
- Otprompgereedschap
- Mes
- Maatband
- Ruimer

Stroombron

- Controleer de spanning op steringen voordat u de stroomkabel op het stopcontact aansluit.
- De stroomvoorziening moet overeenstemmen met de informatie op het machine plaatje.
- Installeer een exclusieve stroomgroep.
- Een stopcontact moet gemonteerd worden op een plek die met de stroomkabel bereikt kan worden. Knijpt de kabel niet door om deze te verlengen.

Selectie van de Installatie Plek

- Selecteer een robuuste plek die geen trillingen veroorzaakt en de unit voldoende ondersteund wordt.
- Selecteer een plek waar geen warmtebron of stoombron in de buurt is en de inlaatlucht en uitlaatlucht van de unit niet kan worden verstoord.
- Selecteer een plaats waar u eenvoudig een doorgang naar buiten kunt maken en leidingen kunnen worden aangesloten aan de buitenunit.
- Selecteer een plek waar koude lucht in de hele kamer kan worden verdeeld.
- Selecteer een plek in de buurt van een stopcontact en me voldoende ruimte rondom de unit.
- Selecteer een plek op meer dan 1m afstand tot televisies, radio's, draadloze apparaten en TL-lampen.
- Indien de afstandsbediening op een vaste plek op de muur gefixeerd wordt moet u een plek selecteren waarbij de binnenunit de signalen nog kan ontvangen wanneer de TL-lampen in de kamer aan staan.

Afbeelding voor de installatie van de binnenunits

Het model gebruikt HFK vrij koelmiddel R32

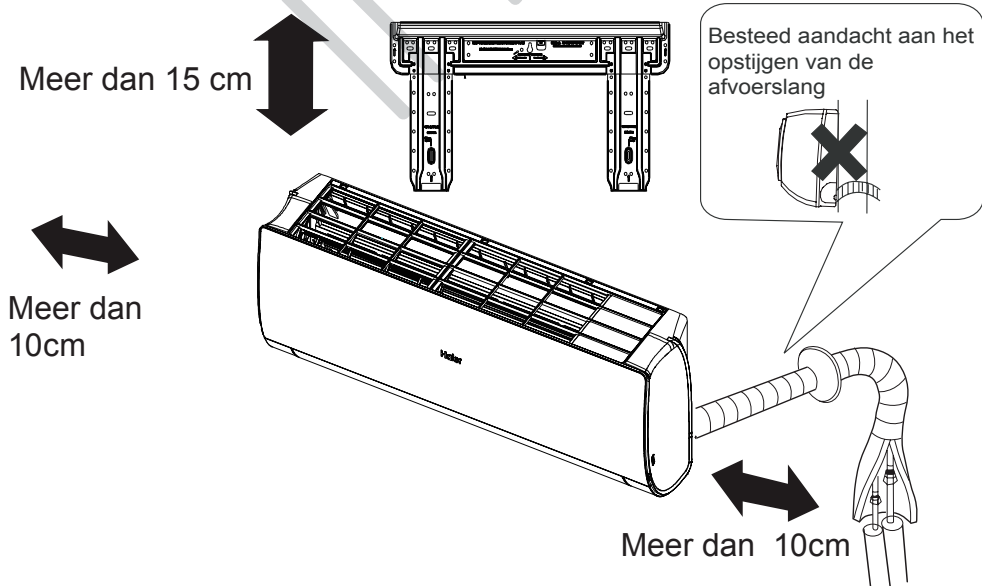

Ordering van leidingsrichtingen

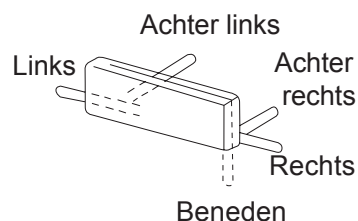

Zorg er bij gebruik van de linker afvoerleiding voor dat het gat is doorgebroken. De afstand tussen de binnenunit en de vloer moet meer dan 2m zijn. Het apparaat dat u gekocht heeft kan afwijken van de afbeelding. De bovenstaande afbeelding is enkel voor uw referentie.

Installatie van de Binnenunit

1 Installatie van de montageplaat en positionering van het gat in de muur

Wanneer de montageplaat eerst geïnstalleerd wordt

1. Nivelleer de montageplaat goed op basis van aanwezige pilaren en lateien. Bevestig de montageplaat dan tijdelijk met een stalen spijker.
2. Controleer nog een keer de juiste positie van de montageplaat door een draad met een gewicht centraal van de bovenkant van de plaat te laten hangen. Bevestig de montageplaat dan stevig met de bijbehorende spijkers.
3. Bepaal met behulp van een meetling de juiste positie voor het gat in de muur.

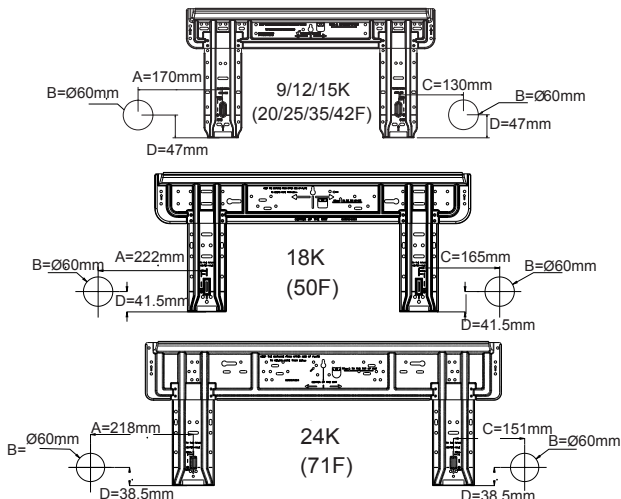

Wanneer de montageplaat aan een zijbalk en latei bevestigd wordt

- Installeer een bevestigingsbalk (wordt apart verkocht) aan de zijbalk en latei en maak dan u de montageplaat vast aan de bevestigingsbalk.
- Zie de paragraaf "Wanneer de montageplaat eerst geïnstalleerd wordt", voor het positioneren van het gat in de muur.

Boor een gat in de wand en plaats het leiding-gat deksel

- Boor een gat van 60mm diameter iets neerwaarts gericht van binnen naar buiten.
- Plaats het leiding-gat deksel en verzegel het daarna met stopverf.

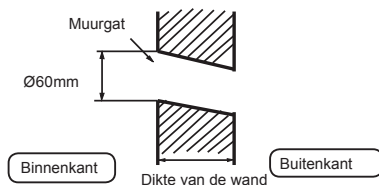

(Zijaanzicht van het muurgat) (C) Buis voor het leidinggat

3 Installatie van de binnenunit

Afbeelding van de leidingen

- [Achterkant pipleiding]
- Trek de leidingen en de afvoerslang en bevestig ze met plakband.

[Links • Links-achter Leidingen]

- In het geval van een linkse leiding: knip met een nijptang het deksel voor de linkse leiding uit.
 - Bij een links-achter leiding: buig de leidingen in de richting van de markering van het gat voor de links-achter leiding. De markering is aangetekend op het isolatiemateriaal.
1. Steek de afvoerslang door het gat in het isolatiemateriaal van de binnenunit
 2. Steek de binnen/buiten elektrische kabel aan de achterkant van de binnenunit naar binnen en trek hem aan de voorzijde weer uit. Sluit daarna aan.
 3. Smeer het verbindingvlak van Flare verbinding in met koelmiddel olie en verbindt de leidingen. de leiding in met olie. Wikkel isolatiemateriaal over de verbindingssplek en bevestig dit met klevend band.



- De binnen/buiten elektrische kabel, de afvoerslang en de koelmiddelleiding moeten samen worden gebonden met beschermend plakband.

[Andere richting leiding]

- Knip met een nijptang het deksel voor de leiding uit volgens de richting van de leidingen. Buig de pijpen in de richting van de positie van het gat in de muur. Wees bij het buigen voorzichtig om beschadigingen aan de leiding te vermijden.
- Sluit de binnen/buiten elektrische kabel vooraf aan en trek dan het gedeelte dat met het isolatiemateriaal verbonden is uit.

Bevestiging van het binnenunit lichaam

- Hang de unit veilig op de bovenste inkeping van de montageplaat. Beweeg de unit van links naar rechts om te controleren of het stevig hangt.
- Om het lichaam op de montageplaat vast te zetten: houd de unit schuin en draai het loodrecht naar beneden.



Demontage van het binnenunit lichaam

- Bij de demontage van de binnenunit: hef de unit met op om het te ontgrendelen. Draai de onderkant van het lichaam voorzichtig naar buiten en houd de unit scheef totdat het de montageplaat verlaat.

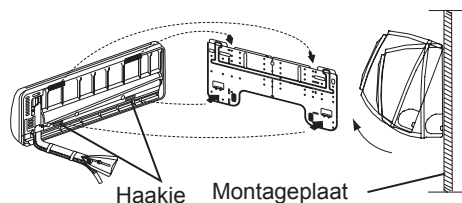

4 Aansluiten van de binnen / buiten elektrische kabel

Verwijder het bedradingsdeksel

- Verwijder het terminal deksel aan de rechter benedenhoek van de binnenunit en maak dan de bedrading los door het verwijderen van de schroeven.

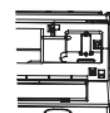

Wanneer de kabel wordt aangesloten na de installatie van de binnenunit

1. Steek de kabel van buitenaf door de linkse kant van het gat in de muur waar de leiding reeds doorheen steekt.
2. Trek de kabel aan de voorkant uit en sluit de kabel aan om een circuit te maken.

Wanneer de kabel wordt aangesloten voor installatie van de binnenunit

- Steek de kabel via de achterkant van de unit door en trek de kabel aan de voorkant uit
- Draai de schroeven los en steek de kabeleinden in het terminal blok, en draai de schroeven vast.
- Trek de kabel voorzichtig naar buiten om te verzekeren dat de kabel is vastgezet.
- Na het aansluiten van de kabel: druk de aangesloten kabels samen met de draadklem erop.

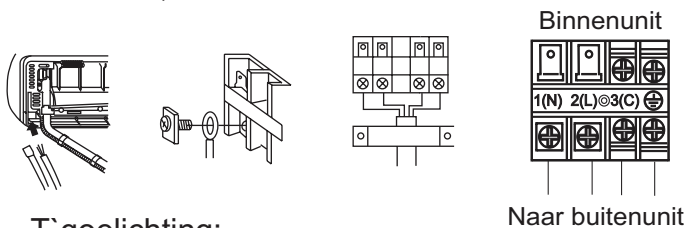

T`oelichting:

Bij het aansluiten van de kabel: controleer het terminal nummer van de binnen- en buitenunits voorzichtig. Indien de bedrading niet juist is, kan de werking niet worden uitgevoerd en kunnen defecten worden veroorzaakt.

Aansluiten van de bedrading	4G1.0mm ²
-----------------------------	----------------------

1. Als het netsnoer beschadigd is, moet het vervangen worden door de fabrikant, zijn service agent of een vergelijkbare gekwalificeerde persoon. Het type van de aansluitdraad is H05RN-F of H07RN-F.
2. Als de zekering op de printplaat gebroken is: vervang ze met een van type T.3.15A / 250VAC (binnen).
3. De bedradingsmethode moet in overeenstemming zijn met lokale normen voor bedrading.
4. Na de installatie moet de stekker gemakkelijk bereikt kunnen worden.
5. Een stroomonderbreker moeten in vaste bedrading worden opgenomen. De stroomonderbreker moet een alpolige netschakelaar zijn met een contactopening van tenminste 3mm.

5 Stroombron Monatge

- De stroomgroep moet exclusief voor de airconditioner gebruikt worden.
- Plaats een aardlekschakelaar in het geval dat de airconditioner op een vochtige plek wordt geïnstalleerd.
- Plaats zo veel mogelijk een stroomonderbreker ook voor installatie op andere plekken.

6 Snijden en Flare bewerking

- Leidingen worden buissnijder gesneden en de bramen moeten verwijderd worden.
- Na het plaatsen van de Flare moer wordt de Flare verdinding gemaakt.

Flare gereedschap voor R410A	Conventioneel Flare gereedschap		
	Koppeling-type	Koppeling-type(Star type)	Vleugelmoer type (Imperial-type)
A	0~0.5mm	1.0~1.5mm	1.5~2.0mm

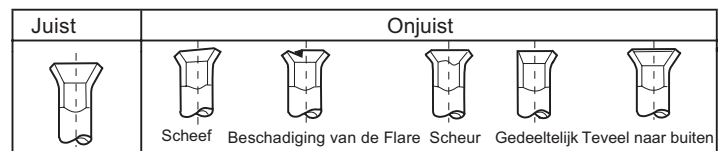
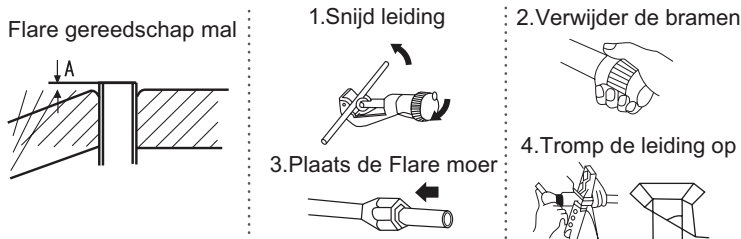

7 Waterafvoer

- Installeer de afvoerslang naar beneden gericht.
- Installeer de afvoerslang niet op de hieronder getoonde manieren.

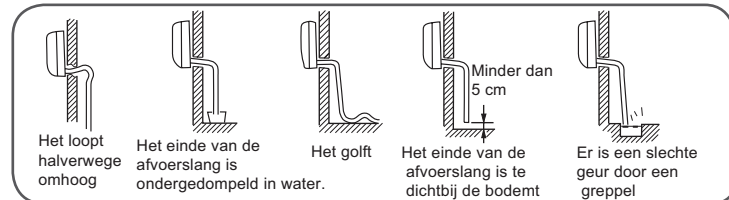

- Laat water door de leiding stromen om te controleren dat het met zekerheid naar buiten wordt afgevoerd.
- In het geval dat de bijgevoegde afvoerslang door de kamer loopt moet deze met isolatiemateriaal worden omgewikkeld.

8 Waterafvoer

code indicatie	Probleembeschrijving	Analyse en diagnose
E1	Kamertemperatuur sensor storing	Defecte connectoraansluiting; Defecte thermistor; Defecte P C B;
E2	warmte-uitwisseling sensor storing	
E4	Binnen EEPROM fout	Defecte EEPROM gegevens; Defecte EEPROM; Defecte PCB;
E7	Communicatiefout tussen de binnen- en buitenunit	Binneunit-buitenunit signaaltransmissie storing te wijten aan een bedradingsfout; Defecte PCB;
E14	Binnen ventilatormotor defect	De werking stopt vanwege het breken van de draad in de ventilatormotor; De werking is stilgelegd als gevolg van het breken van het geleidesnoer van de ventilator; Detectie fout te wijten aan defecte binneunit PCB;

9 Installatie controleren en het proefdraaien

■ Gelieve aan klanten uit te leggen hoe ze deze handleiding dienen te gebruiken.







Te controleren punten voor het proefdraaien

Zet ✓ in het vakje

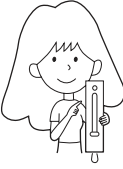
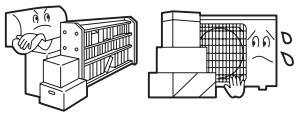

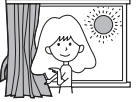
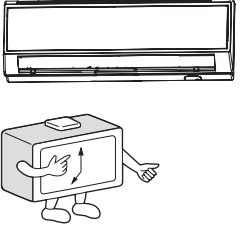
- Gaslekage van de leidingsverbinding?
- Isolatie van de leidingsverbinding?
- Zijn de elektrische aansluitingen van de binnen- en buitenunit stevig op het patchpaneel aangesloten?
- Zijn de elektrische bedradingen van de binnen- en buitenunit stevig vastgezet ?
- Is de afvoerslang veilig uitgevoerd?
- Is de aardingskabel stevig gefixeerd?
- Is de binneunit veilig gefixeerd?
- Voldoet de voedingsspanning aan de elektrische voorschriften?
- Is er enig lawaai?
- Schijnt de lamp normaal?
- Zijn koeling en verwarming (in geval van warmtepomp) normaal uitgevoerd?
- Werkt de binnen thermostaat normaal?

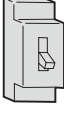
Onderhoud

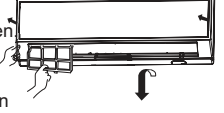
Voor Smart Gebruik de airconditioner

<p>Stel de juiste kamertemperatuur in</p>  <p>Juiste temperatuur</p>	<p>Blokkeer de luchtinlaat en luchtuitlaat niet</p> 	<p>Afstandsbediening</p>  <p>Gebruik geen water. Veeg de afstandsbediening af met een droge doek. Gebruik geen glasreiniger of chemische doek.</p>	<p>Binnenunit lichaam</p>  <p>Veeg de airconditioner af met behulp van een zachte en droge doek. Voor ernstige vlekken: gebruik een schoonmaakmiddel dat met neutraal water verdund is. Wring de doek uit voor dat u het reinigingsmiddel volledig wegveegt.</p>
<p>Doe de ramen en deuren dicht tijdens het bedrijf</p>  <p>Tijdens koelingsbedrijf: voorkom binnendringen van direct zonlicht door gordijn of jaloezie</p>	<p>Gebruik de timer effectief</p> 	<p>Gebruik geen van de volgende voorwerpen voor het reinigen</p>  <p>Benzine, benzene, verdunner of reinigingsmiddel kan de lak van de unit beschadigen.</p>  <p>Heet water boven 400C (1040F) kan tot een verkleuring of vervorming leiden.</p>	
<p>Als het apparaat lange tijd niet gebruikt wordt, schakel dan de hoofdschakelaar uit.</p>  <p>OFF</p>	<p>Gebruik de lamellen effectief</p> 	<p>Luchtfilter reinigen</p> <ol style="list-style-type: none">1 Open het inlaatrooster door het naar boven te trekken.2 Verwijder het luchtfilter Duw het lipje in het midden van het luchtfilter voorzichtig omhoog totdat het luchtfilter vrij komt van de vasthoudgroef en neem het benedenwaarts uit.3 Reinig het luchtfilter Gebruik een stofzuiger om stof te verwijderen of was het luchtfilter met water. Droog het luchtfilter volledig in de schaduw.4 Bevestig het luchtfilter Zet het luchtfilter juist op zijn plaats terug zodat de "FRONT" indicatie naar de voorkant wijst. Zorg ervoor dat het luchtfilter volledig achter de vasthoudgroef bevestigd wordt. Indien de rechter en linker luchtfilters niet goed zijn bevestigd, kan dat tot defecten leiden.5 Sluit het inlaatrooster  <p>Eens in de twee weken</p>	

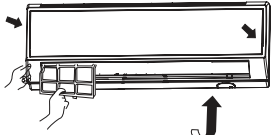
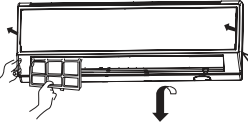
Vervanging de Luchtreinigingsfilter

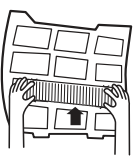
<p>1. Open het inlaatrooster Zet het inlaatrooster vast met een klein gereedschap dat rooster-ondersteuning heet, dat zich aan de rechterkant van de indoorunit bevindt.</p> 	<p>4. Installeer het standaard luchtfilter (essentieel installatie)</p>  <p>LET OP: De witte kant van het fotokatalytisch luchtreinigingsfilter wijst naar buiten terwijl de zwarte kant naar de unit wijst. De groene kant van het bacteriedodende luchtreinigingsfilter wijst naar buiten terwijl de witte kant naar de unit wijst.</p>
<p>2. Maak het standaard luchtfilter los Duw het lipje in het midden van het luchtfilter voorzichtig een beetje omhoog en trek het dan naar beneden uit</p>  <p>Demontage van oud luchtreinigingsfilter</p> 	<p>5. Sluit het inlaatrooster Sluit het rooster</p> <p>OPMERKING:</p> <ul style="list-style-type: none">• Het fotokatalytisch luchtreinigingsfilter wordt regelmatig gesolariseerd. Normaal gezin zal het elke 6 maanden worden gesolariseerd.• Het bacteriedodende luchtreinigingsfilter kan een lange tijd worden gebruikt en er is geen behoefte aan vervanging. Tijdens het gebruik ervan moet u regelmatig het stof op het filter verwijderen met een stofzuiger of door zacht borstelen, anders zullen de prestaties van het filter worden beïnvloed.• Wanneer u het bacteriedodende luchtreinigingsfilter niet meer gebruikt, bewaar het dan op een koele en droge plek, zonder direct zonneschijn, anders reduceert de steriliserende werking.
<p>3. Installeer het luchtreinigingsfilter Zet het luchtreinigingsfilter in de rechter en linker luchtfiler frames.</p> 	

Waarschuwingen

⚠ WAARSCHUWING

Neem contact op met de Verkoop / Service-winkel voor de installatie.
 Probeer niet om de airconditioner zelf te installeren, omdat onjuiste installatie tot stroomschokken, brand en waterlekage kan leiden.

⚠ WAARSCHUWING

Wanneer enig abnormaliteit wordt opgemerkt zoals een verbrande geur, stop dan het bedrijf onmiddellijk met de bedieningsknop en neem contact op met de verkoop winkel.

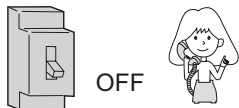

OFF

!
STRIKTE
HANDHAVING

Gebruik een exclusieve stroomgroep met een stroomonderbreker

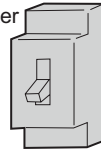

Controleer de installatie van de afvoerslang of deze juist en veilig is

!
STRIKTE
HANDHAVING

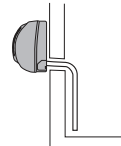

Sluit het netsnoer volledig aan de uitlaat



!
STRIKTE
HANDHAVING

Gebruik de juiste spanning



!
STRIKTE
HANDHAVING

1. Gebruik geen voedingskabel die verlengd of verbonden is.
 2. Installeer de unit niet op een plek waar mogelijk een lekkage van een ontvlambaar gas ontstaat.
 3. Stel de unit niet bloot aan waterdamp of olie stoom.

⊘
VERBODEN

Gebruik geen gebundeld netsnoer.

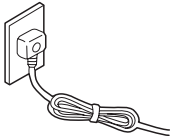

⊘
VERBODEN

Zorg ervoor dat het netsnoer niet beschadigd wordt.

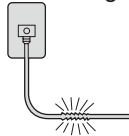

⊘
VERBODEN

Steek geen voorwerpen in de luchtinlaat of luchtuitlaat.

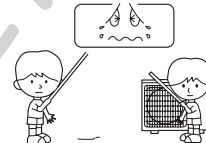

⊘
VERBODEN

Start of stop het bedrijf van de unit niet door het uittrekken van het netsnoer enzovoort.

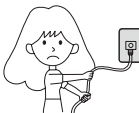

⊘
VERBODEN

Richt de luchtstroom niet direct naar mensen, vooral niet op zuigelingen of bejaarden.

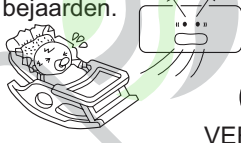

⊘
VERBODEN

Probeer de unit niet zelf te repareren of te reconstrueren.

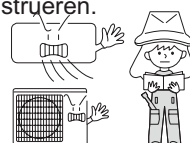

Sluit de aardingskabel aan.

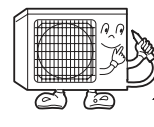

⏚
earthing

⚠ VOORZICHTIG

Gebruik de unit niet voor voedselopslag, kunstwerken, precisie apparatuur, fokkerij en teelt.

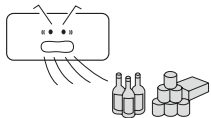

⊘
VERBODEN

Neem af en toe verse lucht in het bijzonder wanneer er gelijktijdig een gasapparaat functioneert.

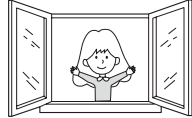

!
STRIKTE
HANDHAVING

Bedien de schakelaar niet met natte handen.

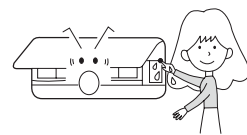

⊘
VERBODEN

Installeer de unit niet in buurt van een haard of ander verwarmingstoestel.

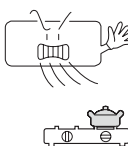

⊘
VERBODEN

Controleer of de montagestand goed is.

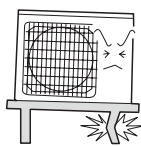

⊘
VERBODEN

Giet voor het reinigen geen water op de unit.

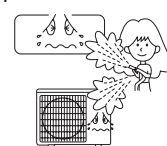

⊘
VERBODEN

Zet geen dieren of planten in de luchtstroom

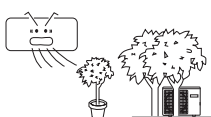

⊘
VERBODEN

Zet geen voorwerpen op de unit en klim er niet op.



⊘
VERBODEN





Zet geen vaas of waterreservoir op de unit.

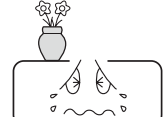

⊘
VERBODEN



Voordat het verzoek om service, Controleer de volgende eerste

	Problemen	Oorzaak of controlepunten
Normale prestatie inspectie	Het systeem herstart niet meteen 	<ul style="list-style-type: none"> Nadat de unit gestopt is, zal ze niet meteen opnieuw opstarten totdat 3 minuten verstreken zijn om het systeem zodoende te beschermen. Wanneer de stekker was uitgetrokken en opnieuw aangesloten is, zal de beveiligingsschakeling 3 functioneren minuten om de airconditioner te beschermen.
	Ruis hoorbaar 	<ul style="list-style-type: none"> Tijdens de werking van de unit of in de stop toestand, kan een zwiepend of gorgelend geluid gehoord worden. Na de eerste 2-3 minuten na het opstarten van de unit, is dit geluid meer merkbaar. (It geluid wordt gegenereerd door het koelmiddel in het systeem.) Tijdens de werking van de unit kan een krakend geluid worden gehoord. Dit geluid wordt gegenereerd door expanderen of inkrimping van de omhulsels als gevolg van temperatuurveranderingen. Indien er een hard lawaai van de luchtstroom tijdens de werking van de unit komt, kan het luchtfilter te vuil zijn.
	Vreemde geuren worden opgemerkt.	De oorzaak is dat het systeem de geuren van de binnenlucht zoals de geur van meubels, verf en sigaretten circuleert.
	Er wordt mist of stoom uitgeblazen. 	Tijdens de COOL of DRY operatie kan de binnenunit mist uitblazen. Dez wordt gegenereerd door de plotselinge afkoeling van de binnenlucht.
	In de drogen modus kan de ventilatorsnelheid niet worden veranderd.	In de DROGEN modus, wanneer de kamertemperatuur lager wordt dan de temperatuur instelling + 2 ° C, zal de unit met tussenpozen draaien bij een lage snelheid, ongeacht de FAN instelling.
Nogmaals controleren		<ul style="list-style-type: none"> Is de stekker aangesloten? Is er een stroomstoring? Is de zekering uitgeschakeld?
	Slechte koeling 	<ul style="list-style-type: none"> Is het luchtfilter vuil? Normaal gesproken zou het in elke 15 dagen moeten worden schoongemaakt. Zijn er obstakels voor de inlaat en uitlaat? Is de temperatuur juist ingesteld? Zijn deuren of ramen open? Is er direct zonlicht door het raam tijdens het koelen? (doe gordijn dicht) Zijn er teveel warmte bronnen of te veel mensen in de ruimte gedurende het koelen?

- Blokkeer of bedek het ventilatierooster van de airconditioner niet. Steek geen vinger of andere voorwerpen in de luchtinlaat/luchtuillaat en zwenkklep.
- Dit apparaat is niet bedoeld voor gebruik door personen (inclusief kinderen) met met beperkte fysieke, sensorische of geestelijke capaciteiten of gebrek aan ervaring en kennis tenzij ze onder toezicht staan of met de instructie over het gebruik van het apparaat op een veilige manier zijn bekendgemaakt. Kinderen moeten onder toezicht staan om ervoor te zorgen dat ze niet met het apparaat spelen.

Specificaties

- Het koelcircuit is lekvrij.

De machine is geschikt voor volgende situaties

- Het omgevingstemperatuurbereik voor de toepassing:

Koeling	Binnen	Maximum:D.B/W.B 35°C/24°C Minimum:D.B/W.B 21°C/15°C
	Buiten	Maximum:D.B/W.B 43°C/26°C Minimum: D.B -20 °C
Verwarming	Binnen	Maximum:D.B 27°C Minimum: D.B 10°C
	Buiten	Maximum:D.B/W.B 24°C/18°C Minimum:D.B -15°C
	Buiten (OMVORMER)	Maximum:D.B/W.B 24°C/18°C Minimum:D.B -20°C

- Als het netsnoer beschadigd is, moet het worden vervangen door de fabrikant of zijn service agent of een soortgelijke gekwalificeerd persoon.
- Als de zekering op de printplaat van de binnenunit is gebroken, vervang ze dan met een zekering van type T.3.15A / 250V . Als de zekering van de buitenunit is gebroken, vervang ze dan met een zekering van type T.25A / 250V .
- De bedradingsmethode moet in overeenstemming zijn met lokale normen voor bedrading.
- Na de installatie moet de stekker gemakkelijk bereikt kunnen worden.
- De gebruikte accu moet goed worden afgevoerd.
- Het apparaat is niet bedoeld voor gebruik door jonge kinderen of zieke personen zonder toezicht.
- Jonge kinderen moeten onder toezicht staan om ervoor te zorgen dat ze niet met het apparaat spelen.
- Gebruik de juiste stekker die aan het netsnoer past.
- De stekker en de aansluitkabel moeten de vereiste lokale attest hebben.
- Om de units te beschermen: zet eerst de airconditioner uit en ten minste 30 seconden later schakelt u pas de stroom uit.

Haier

Adres: No.1 Haier Road, Hi-tech Zone, Qingdao 266101 P.R.China

Contacten: TEL +86-532-8893-7937

Website: www.haierhvac.eu

inSens

此框内由厂家印说明书专用号一维码（厂家生成），宽51*高12mm。此绿框仅用于定位，实际印刷时删掉。

0011514250