

Leistung  23 dba

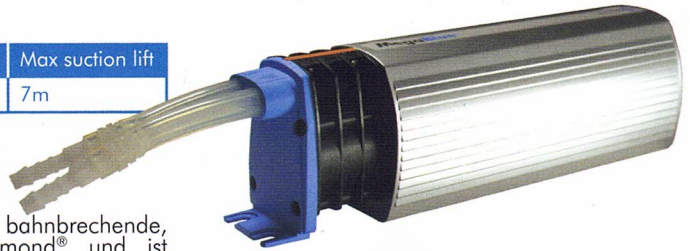

Max flow	Max head	Max suction lift
50 l/h	20 m	7m

Die MegaBlue® ist schlank und leicht. Sie arbeitet flüsterleise und bietet die notwendige Leistungsfähigkeit für schwierige Installationen. Sie nutzt das bahnbrechende, patentierte Prinzip von BlueDiamond® und ist dadurch bauartbedingt zuverlässig. Bei nur geringen Einstiegskosten lassen sich mit der MegaBlue® enorme Einsparungen bei Installation und Instandhaltung erzielen.



Sensoroptionen

MegaBlue® Pumpe erhältlich mit:

Behältersensor	Temperatursensor	DrainStik®
X87-813	X87-814	X87-820
		

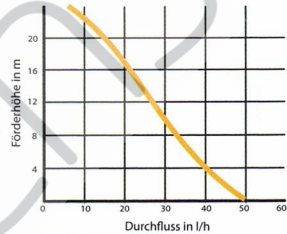

Warum BlueDiamond® ?

**3 Jahre
Garantie**

Zugelassen mit unser eigenen 3 jährigen Garantie als Pioneer in der Branche. Wir haben Vertrauen in unsere Zuverlässigkeit - und das sollten Sie auch.

BlueDiamond® Pumpen ist der einzige Hersteller mit der patentierten Rotary Diaphragm (RD) und GyRok™ Technologie.

Abmessungen (mm)

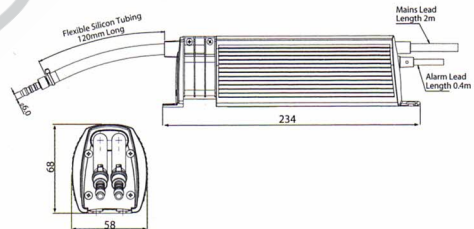

Installationsoptionen

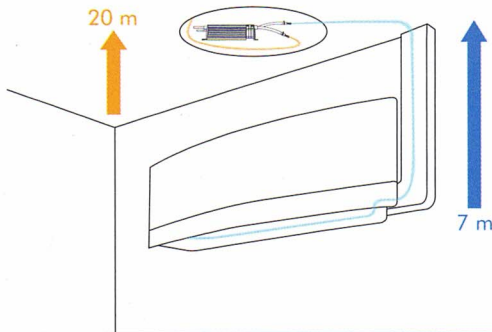

Sie kann in beliebiger Anordnung in einem Abstand von bis zu 7 m zur Klimaanlage eingebaut werden.

