MANUALE DI USO E INSTALLAZIONE

USER AND INSTALLATION MANUAL

MANUEL D'UTILISATION ET
INSTALLATION

BENUTZER- UND
INSTALLATIONSANLEITUNG

Condizionatore consolle a pavimento
Floor standing console air conditioner
Climatiseur console de plancher
Bodenkonsole Klimaanlage

CONSOLLE

CNS-09

CNS-12





DICHIARAZIONE CE DI CONFORMITÀ

CE DECLARATION OF CONFORMITY

Descrizione - Description

CONDIZIONATORE CONSOLLE A PAVIMENTO - FLOOR STANDING CONSOLE AIR CONDITIONER

Serie CONSOLLE

Modello - Model

CNS-09

CNS-12

Risulta in conformità con quanto previsto dalle seguenti direttive, comprese le modifiche, e con la relativa legislazione nazionale di recepimento:

2004/108/CE

2006/95/CE

2003/108/CE

2011/65/CE

2012/2016/CE

Is in compliance with the follow ECC directives, latest modification included, and the relevant nationale granting regulations in force:

2004/108/CE

2006/95/CE

2003/108/CE

2011/65/CE

2012/2016/CE

TEKNO POINT ITALIA S.R.L.

Via dell'Artigianato, 5 | 30020 Marcon VE - IT

Tel. 041 5020421 | Fax 041 5029514

commerciale@teknopoint.com

www.teknopoint.com | www.climainvisibili.it

L'amministratore

Bolgan Rocco

A handwritten signature in black ink, appearing to read "Rocco Bolgan".

ITALIANO

Indice

Avvisi per l'utilizzo

Precauzioni.....	1
Nome dei componenti.....	5

Guida operativa

Guida operativa.....	6
Telecomando	7
Pulsanti sul telecomando.....	8

Manutenzione

Pulizia e Manutenzione	14
------------------------------	----

Malfunzionamenti

Analisi dei malfunzionamenti.....	16
-----------------------------------	----

Installazione

Disegno di installazione.....	19
Preparazione all'installazione	19
Installazione dell'unità interna	21
Controllo dopo l'installazione	25
Operazioni di prova.....	25



Questo marchio indica che questo prodotto non deve essere smaltito con altri rifiuti domestici in tutta l'UE. Per evitare possibili danni all'ambiente o alla salute umana derivanti dallo smaltimento incontrollato dei rifiuti, riciclarlo responsabilmente per promuovere il riutilizzo sostenibile delle risorse materiali. Per restituire il dispositivo utilizzato, utilizzare i sistemi di restituzione e raccolta o contattare il rivenditore in cui è stato acquistato il prodotto. Possono prendere questo prodotto per il riciclaggio sicuro per l'ambiente.

Precauzioni



ATTENZIONE

Funzionamento e manutenzione

Questo apparecchio può essere utilizzato da bambini di età pari o superiore a 8 anni e persone con ridotte capacità fisiche, sensoriali o mentali o mancanza di esperienza e conoscenza solo se supervisionati o istruiti sull'uso dell'apparecchio in modo sicuro e comprendono i pericoli coinvolti.

I bambini non devono giocare con l'apparecchio.

La pulizia e la manutenzione della macchina non devono essere eseguite da bambini senza supervisione.

Non collegare il condizionatore d'aria alla presa multiuso.

In caso contrario, potrebbe causare un rischio di incendio.

Scollegare l'alimentazione elettrica durante la pulizia del condizionatore d'aria. In caso contrario, potrebbe causare una scossa elettrica.

Se il cavo di alimentazione è danneggiato, deve essere sostituito dal produttore, dal suo agente di assistenza o da personale qualificato per evitare rischi.

Non lavare il condizionatore d'aria con acqua, in modo da evitare scosse elettriche.

Non spruzzare acqua sull'unità interna, potrebbe causare scosse elettriche o malfunzionamenti.

Dopo aver rimosso il filtro, non toccare le alette per evitare lesioni.

Non utilizzare il fuoco o l'asciugacapelli per asciugare il filtro per evitare deformazioni o rischi di incendio.

La manutenzione deve essere eseguita da professionisti qualificati. In caso contrario, potrebbe causare lesioni personali o danni.

Non riparare la macchina da solo. Potrebbe causare scosse elettriche o danni. Si prega di contattare il rivenditore quando è necessario ripararla

Non mettere le dita o oggetti nell'ingresso o nell'uscita dell'aria. Potrebbe causare lesioni personali o danni.

Precauzioni



ATTENZIONE

Non bloccare l'uscita dell'aria o l'ingresso dell'aria. Potrebbe causare un malfunzionamento.

Non versare acqua sul telecomando, altrimenti il telecomando potrebbe rompersi.

Quando si verifica un fenomeno di quelli sotto, disattivare immediatamente il condizionatore d'aria e scollegare l'alimentazione, quindi contattare il rivenditore o professionisti qualificati per l'assistenza.

- Il cavo di alimentazione è surriscaldato o danneggiato.
- C'è un suono anomalo durante il funzionamento.
- L'interruttore di circuito si disinserisce frequentemente.
- L'aria odora di bruciato.
- L'unità interna perde.

Se il condizionatore d'aria funziona in condizioni anomale, potrebbe causare malfunzionamenti, scosse elettriche o rischi di incendio.

Per accendere o spegnere l'unità con l'interruttore di emergenza, premere questo interruttore con un oggetto isolante.

Non calpestare il pannello superiore dell'unità esterna o collocare oggetti pesanti. Potrebbe causare danni o lesioni personali.

Allegato

L'installazione deve essere eseguita da professionisti qualificati. In caso contrario, potrebbe causare lesioni personali o danni.

Bisogna seguire le norme di sicurezza elettrica quando si installa l'unità.

In base alle normative locali sulla sicurezza, utilizzare un circuito di alimentazione qualificato e un sistema di protezione adeguato.

Installare l'interruttore automatico. In caso contrario, potrebbe causare un malfunzionamento.

Nel cablaggio fisso deve essere collegato un interruttore di disconnessione unipolare con una separazione dei contatti di almeno 3 mm in tutti i poli.

Il condizionatore d'aria dovrebbe essere correttamente collegato a terra. Una messa a terra errata può causare scosse elettriche.

Precauzioni



ATTENZIONE

Installato un dispositivo di sicurezza adeguato, si prega di notare la seguente tabella. Con il condizionatore dell'aria dovrebbe essere inclusa una fibbia magnetica e una funzione fibbia di riscaldamento, queste possono proteggere il cortocircuito e sovraccarico.

Non utilizzare un cavo di alimentazione non qualificato.

Assicurarsi che l'alimentazione corrisponda al requisito del condizionatore d'aria. Installare i cavi di alimentazione adeguati prima di utilizzare il condizionatore d'aria.

Collegare correttamente il cavo sotto tensione, il filo neutro e il filo di messa a terra della presa di corrente.

Assicurarsi di interrompere l'alimentazione prima di procedere a qualsiasi lavoro relativo all'elettricità e alla sicurezza.

Non alimentare elettricamente prima della conclusione dell'installazione.

Se il cavo di alimentazione è danneggiato, deve essere sostituito dal produttore, dal suo agente di assistenza o da personale qualificato per evitare rischi.

La temperatura del circuito del refrigerante sarà elevata, si prega di tenere il cavo di interconnessione lontano dal tubo di rame.

L'apparecchio deve essere installato in conformità con le normative nazionali sul cablaggio.

L'installazione deve essere eseguita in conformità con i requisiti NEC e CEC solo da personale autorizzato.

Il condizionatore d'aria è un elettrodomestico di prima classe. Deve essere correttamente posizionato. Si prega di assicurarsi che sia sempre collegato a terra in modo efficace, altrimenti potrebbe causare una scossa elettrica.

Il filo giallo-verde nel condizionatore d'aria è un filo di messa a terra, che non può essere utilizzato per altri scopi.

La resistenza di messa a terra deve essere conforme alle normative nazionali sulla sicurezza elettrica.

Precauzioni



ATTENZIONE

L'apparecchio deve essere posizionato in modo tale che la spina sia accessibile.

Tutti i fili dell'unità interna e dell'unità esterna devono essere collegati da un professionista.

Se la lunghezza del cavo di collegamento dell'alimentazione è insufficiente, contattare il fornitore per uno nuovo. Evitare di estendere il cavo da soli.

Per il condizionatore d'aria con spina, questa dovrebbe essere raggiungibile dopo aver terminato l'installazione.

Per il condizionatore d'aria senza spina, è necessario installare un dispositivo di sicurezza.

Se è necessario spostare il condizionatore in un altro luogo, solo la persona qualificata può eseguire il lavoro. In caso contrario, potrebbe causare lesioni personali o danni.

Seleziona un luogo fuori dalla portata dei bambini e lontano da animali o piante. Se è inevitabile, aggiungere la recinzione per motivi di sicurezza.

L'unità interna dovrebbe essere installata vicino al muro.

In circostanze particolari quando si verifica un guasto (ad esempio quando viene spento e acceso continuamente e viene visualizzato il messaggio di avviso L3 "Comunicazione in errore tra interno ed esterno") un sistema di climatizzazione funziona come un'unità, è possibile spegnerlo e quindi accendere di nuovo per eliminare l'errore.

Intervallo di temperatura di lavoro

	Lato interno DB/WB(°C)	Lato esterno DB/WB(°C)
Raffreddamento max	32/23	48/30
Riscaldamento max	27/-	24/18

L'intervallo della temperatura di esercizio (temperatura esterna) per l'unità di solo raffreddamento è 18 °C ~ 48 °C, per unità a pompa di calore è -7 °C ~ 48 °C.

Componenti

Unità interna

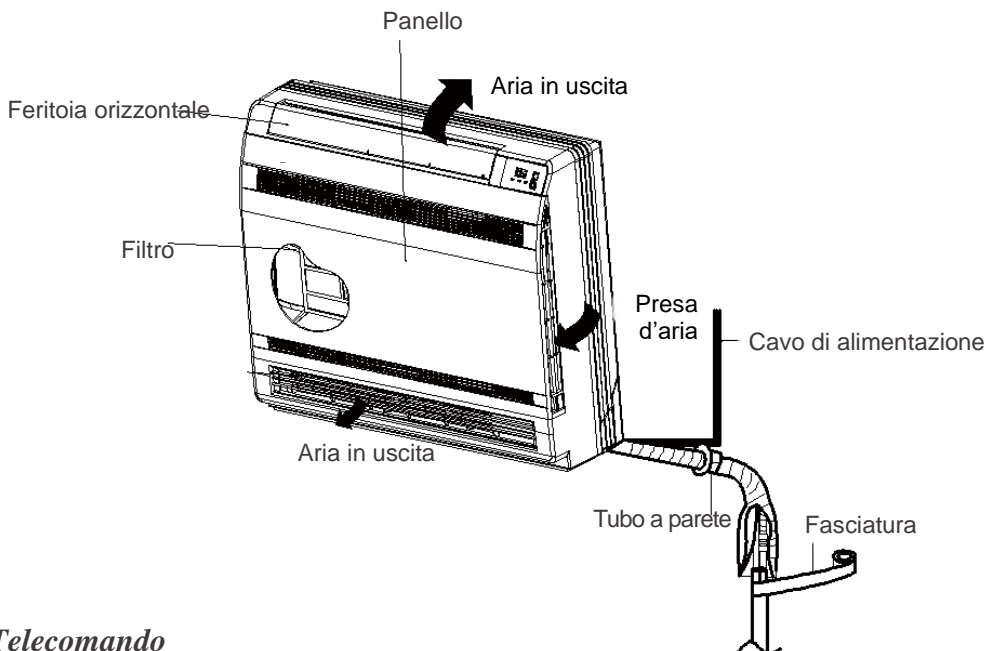

Telecomando



Display

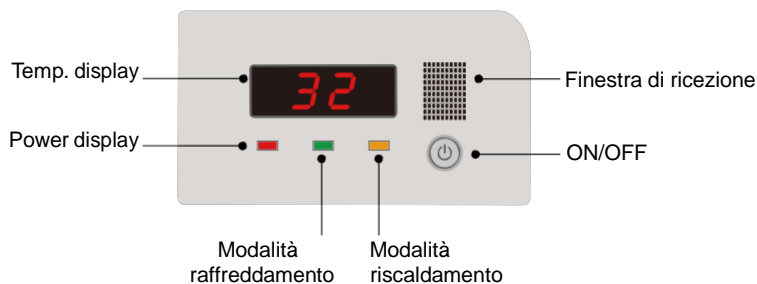

NOTA:

Il prodotto reale può essere diverso dalla grafica sopra, fare riferimento ai prodotti reali.

Nota:

Quando si preme il tasto POWER entro 1 minuto dopo l'avvio, si attiva un ronzio e si può scegliere di accendere solo l'unità interna, solo l'unità esterna

Guida operativa

Installazione delle batterie

1. Premere sul retro del telecomando il lato indicato con "☰", come mostrato nella figura, quindi spingere il coperchio del vano batteria lungo la direzione della freccia.

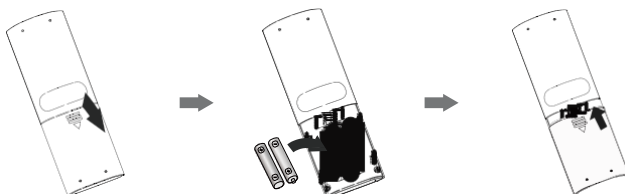

2. Installare due batterie da 7 # (AAA 1.5V) e assicurarsi che la posizione di "+" e "-" siano corrette.
3. Reinstallare il coperchio del vano batteria.

Guida operativa

1. Dopo aver collegato l'alimentazione, premere il tasto "⏻" sul telecomando per accendere il condizionatore d'aria.
2. Premere il pulsante "MODE" per selezionare la modalità desiderata: Auto, Condizionamento, Deumidificazione, Ventilazione, Riscaldamento.
3. Premere il tasto "+" o "-" per impostare la temperatura desiderata (la temperatura non può essere regolata in modalità automatica).
4. Premere il tasto "FAN" per impostare la velocità della ventola richiesta: auto, fan1, fan2, fan3, fan4, fan5, velocità passo-passo.
5. Premere il tasto "☂" o "☂" per selezionare l'angolo di ventilazione della ventola.

NOTA:

- Durante il funzionamento, puntare il telecomando verso la finestra di ricezione dell'unità interna.
- La distanza tra il telecomando e la finestra di ricezione dovrebbe essere non più di 8 m, e non dovrebbero esserci ostacoli tra di loro.
- Il segnale può essere disturbato in una stanza in cui è presente una lampada fluorescente o un telefono wireless; il telecomando dovrebbe essere vicino all'unità interna durante il funzionamento.
- Sostituire le nuove batterie dello stesso modello quando è necessario.
- Quando non si utilizza il telecomando per un lungo periodo, si prega di togliere le batterie.
- Se il display del telecomando è sfocato o non si vede, si prega di sostituire le batterie.

Telecomando

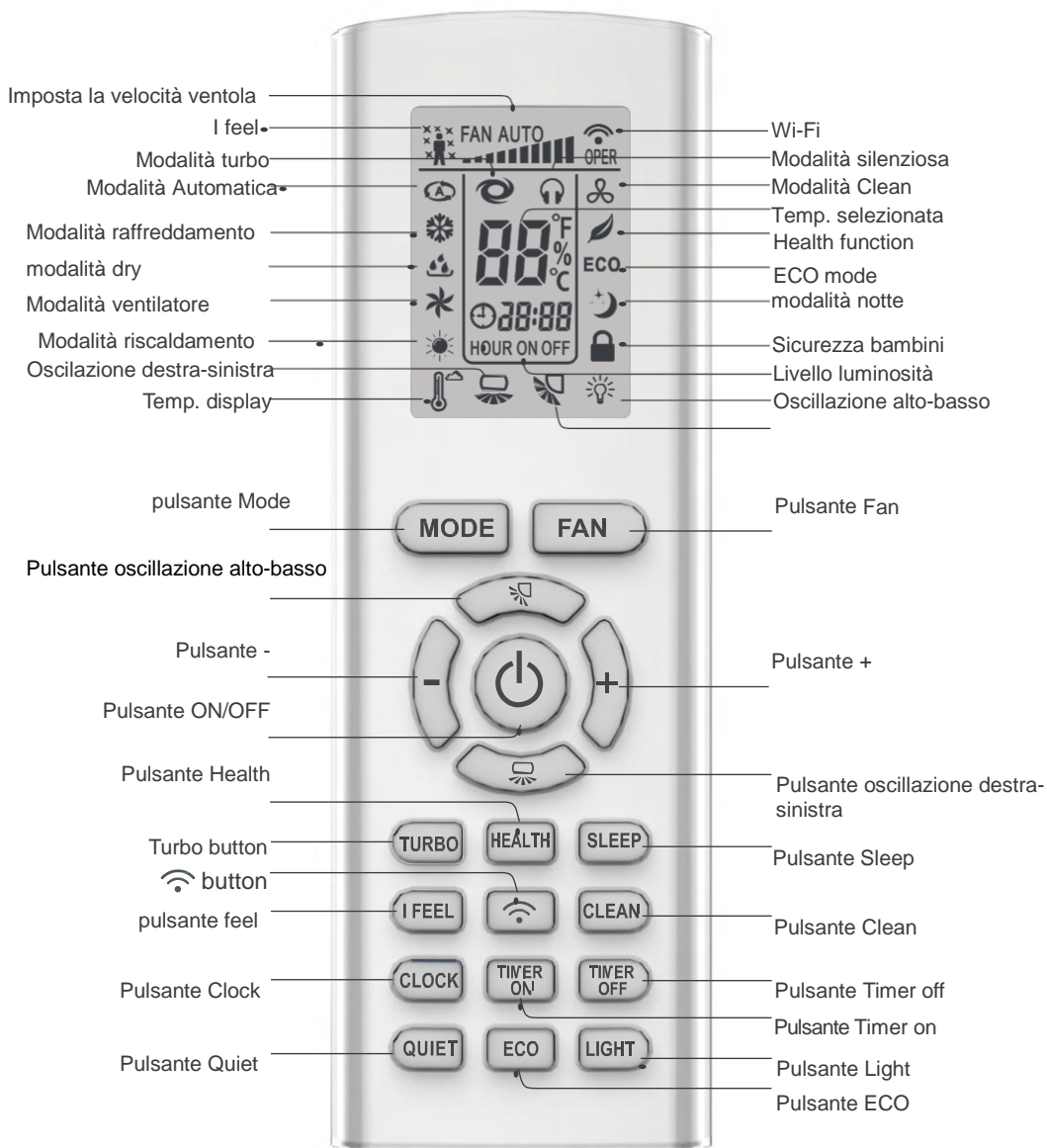

Pulsanti telecomando

Dopo aver collegato l'alimentazione, il condizionatore emetterà un suono.

L'indicatore di alimentazione è acceso. Successivamente, è possibile accendere il condizionatore d'aria utilizzando il telecomando.

Sotto stato ON, premendo il tasto sul telecomando, il display mostrerà le corrispondenti icone di funzione impostate.

Sotto lo stato di disattivazione, sul display del telecomando verrà visualizzata l'icona della luce e dell'orologio (se sono attivati il timer acceso, il timer spento e le funzioni luce, le icone corrispondenti verranno visualizzate sul display di controller remoto allo stesso tempo).

Pulsante ON/OFF

Premere questo pulsante per accendere o spegnere il condizionatore d'aria.

Pulsante MODE

Premere questo pulsante per selezionare la modalità operativa desiderata.







- Quando si seleziona la modalità automatica, il condizionatore d'aria funzionerà automaticamente in base alle impostazioni di fabbrica. La temperatura impostata non può essere regolata e non verrà visualizzata. Premere il tasto "FAN" per regolare la velocità della ventola. Premere il tasto "↖" o "↗" per regolare l'angolo della ventola.
- Dopo aver selezionato la modalità di raffreddamento, il condizionatore d'aria funzionerà in modalità di raffreddamento. Premere il pulsante "+" o "-" per regolare la temperatura impostata. Premere il tasto "FAN" per regolare la velocità della ventola. Premere il tasto "↖" o "↗" per regolare l'angolo di soffiaggio della ventola.
- Quando si seleziona la modalità a secco, il condizionatore d'aria funziona con la ventola 1, la velocità della ventola non può essere regolata. Premere il tasto "↖" o "↗" per regolare l'angolo di soffiaggio della ventola.
- Quando si seleziona la modalità ventilatore, il condizionatore d'aria soffia solo con la ventola, senza raffreddamento e senza riscaldamento. Premere il tasto "FAN" per regolare la velocità della ventola. Premere il tasto "↖" o "↗" per regolare l'angolo della ventola.
- Quando si seleziona la modalità riscaldamento, il condizionatore d'aria funziona in modalità riscaldamento. Premere il pulsante "+" o "-" per regolare la temperatura impostata. Premere il tasto "FAN" per regolare la velocità della ventola. Premere il tasto "↖" o "↗" per regolare l'angolo della ventola. (Solo l'unità di raffreddamento non riceve il segnale di modalità riscaldamento. Se si imposta la modalità di riscaldamento con il telecomando, premere il pulsante "ON / OFF" non è possibile avviare l'unità).

Nota:

- Per prevenire l'aria fredda, dopo aver avviato la modalità di riscaldamento, l'unità interna ritarderà 1~5 minuti per soffiare aria (il tempo di ritardo effettivo dipende dalla temperatura dell'ambiente interno).
- Impostare la gamma di temperatura dal telecomando: 16 ~ 31 ° C;
Velocità della ventola: auto, fan1, fan2, fan3, fan4, fan5, velocità stepless.

Pulsanti telecomando

Pulsante FAN

È possibile regolare la velocità in modo che sia: auto (AUTO), fan1 () , fan2 () , fan3 () , fan4 () , fan5 () , stepless speed.

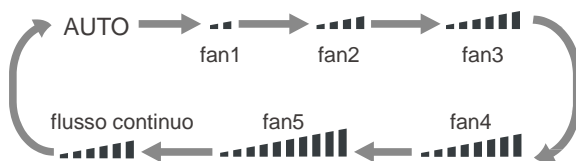

Nota:



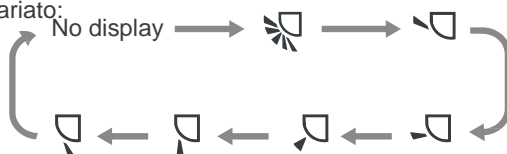

- Nella velocità AUTO, il climatizzatore seleziona automaticamente la velocità della ventola corretta in base alla temperatura ambiente.
- La velocità della ventola in modalità dry è fan1.
- Dopo aver inserito la modalità di velocità continua, gli utenti possono regolare la velocità della ventola in base al pulsante "+" o "-"

Pulsante

- Premere questo pulsante per avviare o annullare la funzione di oscillazione alto-basso. Il telecomando assume come valore predefinito lo stato dell'oscillazione statica.
- Premere il pulsante "MODE" e il pulsante "" contemporaneamente quando il telecomando è spento per passare da swing semplice a swing statico.
- Quando non c'è oscillazione, premendo questo pulsante, l'angolo dell'oscillazione alto-basso può essere variato:



Nota:

- Quando si seleziona "" con il telecomando, oscillazione automatica, il flap del condizionatore d'aria oscillerà su e giù automaticamente all'angolo massimo.
- Quando si seleziona ", , , " con il telecomando. Il flap del climatizzatore si fermerà in quella posizione come indicato dall'icona.

Pulsante

- Premere questo pulsante per avviare o annullare la funzione di oscillazione destra-sinistra. Il telecomando assume automaticamente la condizione di oscillazione automatica.
- Premere contemporaneamente i pulsanti "MODE" e "" sul telecomando per passare da swing semplice a swing statico.
- In condizioni di oscillazione semplice, premendo questo pulsante, il comando di rotazione sinistro e destro si muoverà come segue: stato disattivato, stessa oscillazione direzione, stato disattivato, direzione opposta oscillazione.



Pulsanti telecomando

- In condizioni di oscillazione statica, premendo questo pulsante, l'angolo di oscillazione destra-sinistra cambia come di seguito:

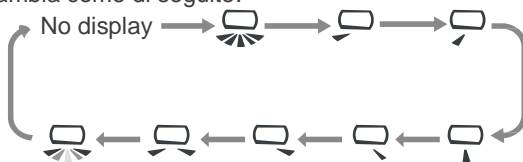

- Quando si seleziona "0°" con il telecomando si attiva l'oscillazione automatica. Il flap oscillerà automaticamente a sinistra e a destra con angolo massimo.
- Quando si seleziona "45°, 90°, 135°, 180°, 225°, 270°, 315°" con il telecomando, il flap si fermerà in quella posizione come indicato dall'icona.
- Quando si seleziona "360°", lo swing è circolante. Il flap del climatizzatore oscillerà circolarmente secondo l'angolo indicato dall'icona.

Nota:

Se si preme questo pulsante, l'unità principale suona, ma funziona anche nello stato originale.

Pulsanti+ e -

Premere una volta il tasto "+" o "-" per aumentare o diminuire di 1°C della temperatura impostata. Tenendo premuto il tasto "+" o "-", la temperatura impostata sul telecomando cambierà rapidamente. Rilasciando il pulsante una volta terminata l'impostazione, l'indicatore della temperatura sull'unità interna cambierà di conseguenza (a temperatura non può essere regolata in modalità automatica)

- Quando si imposta TIMER ON, TIMER OFF o CLOCK, premere il tasto "+" o "-" per regolare il tempo (fare riferimento a CLOCK, TIMER ON, tasti TIMER OFF).

Pulsante TURBO

Premere questo tasto per accendere o spegnere la funzione TURBO in modalità raffreddamento, riscaldamento, ventola.

Nota:

- Premere il pulsante "QUIET" o "FAN" per uscire da questa funzione.
- Questa funzione non è compatibile con le modalità automatica o asciutta.

Pulsante HEALTH

Premere questo pulsante per accendere o spegnere la funzione salute.

Pulsante SLEEP

Premere questo pulsante per accendere o spegnere la funzione SLEEP in modalità raffreddamento, riscaldamento e asciugatura.

Nota:

- Questa funzione è disattiva come impostazione predefinita dopo l'accensione.
- Si disattiverà dopo aver cambiato la modalità.
- Non è utilizzabile in modalità "FAN" e "AUTO."

Pulsanti telecomando

Pulsante I FEEL

Premere questo tasto per avviare la funzione I FEEL e "❄️" verrà visualizzato sul telecomando. Dopo aver impostato questa funzione, il telecomando invierà la temperatura ambiente rilevata all'unità interna e l'unità regolerà automaticamente la temperatura interna in base a quella rilevata. Premere nuovamente questo pulsante per chiudere la funzione I FEEL e "❄️" scomparirà.

Nota:

Posizionare il telecomando vicino all'utente e verificare che l'unità possa ricevere il codice remoto quando questa funzione è impostata. Non mettere il telecomando vicino all'oggetto con alte o basse temperature per evitare di rilevare una temperatura ambiente inaccurata.

Pulsante CLEAN

- Premere questo pulsante per avviare o annullare la funzione di pulizia.
- Non è possibile impostare la funzione di pulizia quando l'unità è accesa; se il condizionatore d'aria funziona in modalità freddo o asciutto prima di spegnersi, premere il tasto "CLEAN" e mostrare "🧹", quindi la funzione di pulizia è attiva; premendo di nuovo il tasto "CLEAN", "🧹" scompare, e la funzione di pulizia si disattiva, svolge poi 10 minuti in funzione di pulizia, poi si spegne automaticamente
- Alla prima accensione la funzione di pulizia è disattivata.
- La funzione di pulizia non può essere impostata e visualizzata quando il condizionatore d'aria è in modalità automatica, ventola e riscaldamento.

Pulsante CLOCK

Premere questo pulsante per impostare l'ora dell'orologio. Le icone "🕒" e "28:88" sul telecomando lampeggiano. Premere il tasto "+" o "-" entro 5 secondi per impostare l'ora dell'orologio. Ogni volta che si preme il tasto "+" o "-", l'ora dell'orologio aumenta o diminuisce di 1 ora. Premere nuovamente questo pulsante, l'icona "🕒" e "28:88" sul telecomando lampeggeranno. Premere il tasto "+" o "-" entro 5 secondi per impostare l'ora dell'orologio. Se tieni premuto il tasto "+" o "-", l'ora dell'orologio cambierà rapidamente. Rilascia quando raggiungi il tuo tempo richiesto. Premere il pulsante "CLOCK" per confermare l'ora, l'icona "🕒" smette di lampeggiare.

Note:

- L'ora dell'orologio adotta la modalità 24 ore.
- L'intervallo tra due operazioni non può superare i 5 secondi. In caso contrario, il controller remoto uscirà dallo stato di impostazione. L'operazione per TIMER ON / TIMER OFF è la stessa.

Pulsante TIMER ON

Questo pulsante può impostare l'orario per il timer. Dopo aver premuto questo pulsante, l'icona "🕒" scompare, "ON" e l'icona "28:88" sul telecomando lampeggiano. Premere il tasto "+" o "-" entro 5 secondi per impostare l'orario "TIMER ON". Ogni volta che si preme il tasto "+" o "-", il tempo aumenta o diminuisce di 1 ora. Premere nuovamente questo pulsante, l'icona "ON" e "28:88" sul telecomando lampeggeranno. Premere il pulsante "+" o "-" entro 5 secondi per impostare l'ora. Premere questo pulsante un'altra volta, l'icona "ON" e



Pulsanti telecomando

"**28:88**" sul telecomando lampeggeranno. Premere il pulsante "+" o "-" entro 5 secondi per impostare l'ora. Tenere premuto il tasto "+" o "-", il tempo cambierà rapidamente fino al raggiungimento del tempo richiesto. Premere "TIMER ON" per confermare. La parola "ON" smetterà di lampeggiare. L'icona " " riprende la visualizzazione.

Annulare TIMER ON

A condizione che TIMER ON sia avviato, premere il tasto "TIMER ON" per annullarlo.

Pulsante TIMER OFF

Questo pulsante può impostare il tempo per il timer spento. Dopo aver premuto questo pulsante, l'icona " " scompare, l'icona "OFF" e "**28:88**" sul telecomando lampeggiano. Premere il pulsante "+" o "-" entro 5 secondi per impostare l'orario "TIMER OFF". Ogni volta che si preme il tasto "+" o "-", il tempo aumenta o diminuisce di 1 ora. Premere nuovamente questo pulsante, l'icona "OFF" e "" sul telecomando lampeggeranno. Premere il pulsante "+" o "-" entro 5 secondi per impostare l'ora. Premere questo pulsante un'altra volta, l'icona "OFF" e "**28:88**" sul telecomando lampeggeranno. Premere il pulsante "+" o "-" entro 5 secondi per impostare l'ora. Tenere premuto il tasto "+" o "-", il tempo cambierà rapidamente fino al raggiungimento del tempo richiesto. Premere "TIMER OFF" per confermare. La parola "OFF" smetterà di lampeggiare. L'icona " " riprende ad essere visibile.

Annulare TIMER OFF

A condizione che venga avviato TIMER OFF, premere il pulsante "TIMER OFF" per annullarlo.

Pulsante QUIET

Premere questo pulsante per accendere o spegnere la funzione QUIET in modalità raffreddamento, riscaldamento, automatica.

Nota:

- Premendo il tasto "TURBO" o "FAN" l'unità abbandonerà questa funzione.
- Questa funzione non è utile in modalità fan o dry.



Pulsante ECO

In modalità di raffreddamento, premere il pulsante "ECO" e l'unità funzionerà in modalità ECO.

Nota:

- Sul telecomando si vede " **ECO** ".
- Il condizionatore funzionerà alla velocità automatica. La temperatura impostata non può essere regolata.
- In modalità di raffreddamento, la funzione di sleep non può funzionare contemporaneamente alla modalità ECO.
- Cambiando modalità la modalità ECO di disattiva.

Pulsante LIGHT

Premere questo pulsante per spegnere la luce per il display dell'unità interna. L'icona " " sul telecomando scomparirà. Premere di nuovo questo pulsante per accendere la luce per l'unità interna. L'icona " " sul telecomando verrà visualizzata.

Quando la luce è accesa, il tabellone visualizza la temperatura ambientale per 3 secondi.

Pulizia e manutenzione

Pulsante Wi-Fi

Premere questo pulsante per accendere o spegnere la funzione SMART, per maggiori dettagli, vedere la prossima pagina per la Guida dell'utente di Smart APP.

Introduzione alla funzione per pulsanti combinati

Funzione blocco per I bambini

Premere contemporaneamente "+" e "-" per attivare o disattivare la funzione di blocco bambini. Quando è attiva, l'icona "🔒" viene visualizzata sul telecomando.

Se il telecomando viene usato, "🔒" lampeggia tre volte senza inviare il segnale all'unità.

Funzione di cambio unità di misura della temperatura

In modalità spento, premere contemporaneamente i pulsanti "-" e "MODE" per alternare la visualizzazione della temperatura tra °C e °F.

Sbrinamento

Nella modalità di riscaldamento, premere i tasti "SLEEP" e "TURBO" insieme per 3s per avviare o annullare lo sbrinamento.

Impostazione della funzione di riscaldamento a bassa temperatura

- In modalità riscaldamento, premendo contemporaneamente i tasti "Mode" e "+" si entra / esce dalla funzione di riscaldamento a bassa temperatura.
- "LA" verrà visualizzato sul telecomando dopo essere entrato nella funzione di riscaldamento a bassa temperatura.
- Quando si passa da una modalità a un'altra, la funzione di riscaldamento a bassa temperatura si annulla. Spegnerne e quindi riaccendere il condizionatore d'aria che rimarrà in funzione in modalità di riscaldamento a bassa temperatura. Dopo l'accensione, la modalità di riscaldamento a bassa temperatura è impostata su OFF.
- Nella modalità di riscaldamento a bassa temperatura, la funzione "SLEEP" e "Riscaldamento a bassa temperatura" non possono essere avviate contemporaneamente. Quando la modalità di riscaldamento a bassa temperatura è già stata avviata, nel frattempo si preme il pulsante "SLEEP", il condizionatore esce dal riscaldamento a bassa temperatura modalità e accedere alla modalità "SLEEP"; e vice versa.

Nota:

1. Nella modalità di riscaldamento a bassa temperatura, la velocità della ventola era predefinita su Auto.
2. Nella modalità di riscaldamento a bassa temperatura, "TURBO" e "QUIET" non possono essere impostati. Se si accede alla modalità di riscaldamento a bassa temperatura, la funzione turbo e quiet avviate prima verranno annullate. Così come quando si esce dalla modalità di riscaldamento a bassa temperatura, non riprenderà.
3. Quando si esce dalla modalità di riscaldamento a bassa temperatura, la velocità e la temperatura si trasformeranno nello stato originale prima dell'avvio.

Pulizia e manutenzione

ATTENZIONE

- Spegnere il condizionatore d'aria e scollegare l'alimentazione prima di pulirlo per evitare scosse elettriche.
- Non lavare il condizionatore d'aria con acqua per evitare scosse elettriche.
- Non utilizzare liquidi volatili per pulire il condizionatore d'aria.

Pulire la superficie dell'unità interna

Quando la superficie dell'unità interna è sporca, si consiglia di utilizzare un panno morbido e asciutto o umido per pulirlo.

Nota:

Non rimuovere il pannello durante la pulizia.

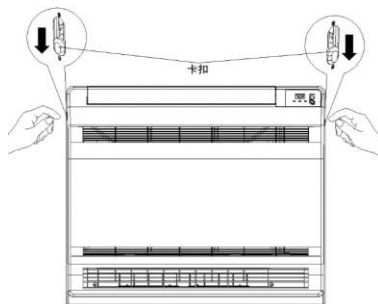

Pulizia dei filtri

1. Pulire il pannello

Estrarre il pannello fino ad un certo angolo come mostrato in fig.

2. Rimuovere filtro

Rimuovere il filtro come indicato in fig.

3. Pulire il filtro

Utilizzare acqua per pulire il filtro. Quando il filtro è molto sporco, utilizzare l'acqua (sotto i 45 ° C) per pulirlo, quindi metterlo in un luogo ombreggiato e fresco per asciugare.

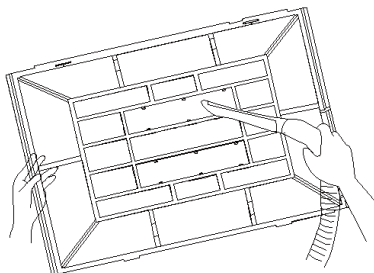
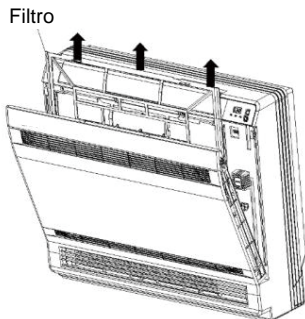

Pulizia e manutenzione

4. Installazione del filtro

Installare il filtro e quindi chiudere saldamente il coperchio del pannello.

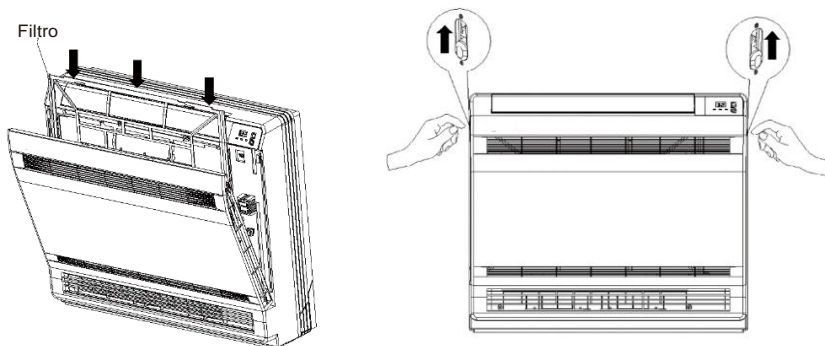

NOTA:

- Il filtro dovrebbe essere pulito ogni tre mesi. Se c'è molta polvere nell'ambiente operativo, la frequenza pulita può essere aumentata.
- Dopo aver rimosso il filtro, non toccare le alette per evitare lesioni.
- Non utilizzare il fuoco o l'asciugacapelli per asciugare il filtro per evitare deformazioni o rischi di incendio.

Controllo prima dell'uso stagione

1. Controllare se le prese d'aria sono bloccate.
2. Controllare se l'interruttore, la spina e la presa sono in buone condizioni.
3. Controllare se il filtro è pulito.
4. Controllare se il tubo di drenaggio è danneggiato.

Controllo dopo dell'uso stagione

1. Disconnettere l'alimentazione.
2. Pulire il filtro e il pannello dell'unità interna.

Informazioni per lo smaltimento

1. La maggior parte dei materiali di imballaggio sono materiali riciclabili. Si prega di smaltirli nell'unità di riciclaggio appropriata.
2. Se si desidera smaltire il condizionatore d'aria, contattare il rivenditore locale o il centro di assistenza per il corretto metodo di smaltimento.

Analisi di malfunzionamento

Analisi generale dei fenomeni

Si prega di controllare sotto gli articoli prima di chiedere la manutenzione. Se il malfunzionamento non può ancora essere eliminato, contattare il rivenditore locale o i professionisti qualificati

Fenomeno	Articoli da controllare	Soluzioni
L'unità interna non può ricevere il segnale del telecomando o il telecomando non ha alcuna azione.	Controllare se è gravemente disturbato (come elettricità statica, tensione stabile)	Estrai la spina, reinserire la spina dopo circa 3 minuti, quindi riaccendere l'unità.
	Controllare se il telecomando si trova all'interno del raggio di azione	Il segnale ha un raggio di 8m.
	Controllare se ci sono ostacoli	Rimuovere gli ostacoli.
	Controllare se il telecomando sta puntando verso la finestra di ricezione	Selezionare l'angolo appropriato e puntare il telecomando verso la finestra di ricezione sull'unità interna
	Controllare se la sensibilità del telecomando è bassa	Controlla le batterie, se la potenza delle batterie è troppo bassa, sostituirle.
	Controllare se il display sul telecomando è visibile	Controllare se il telecomando è danneggiato, se sì, sostituirlo.
	Controllare se ci sono lampade fluorescenti nella stanza	Portare il telecomando vicino all'unità interna. Spegnerne la lampada fluorescente e poi riprova.
L'unità interna non emette aria.	Controllare se la presa d'aria o l'uscita dell'aria dell'unità interna è bloccata	Eliminare gli ostacoli.
	Controllare se in modalità riscaldamento viene raggiunta la temperatura impostata	Dopo aver raggiunto la temperatura impostata, l'unità interna smetterà di espellere l'aria.
	Controllare se la modalità di riscaldamento è attiva	Per evitare la fuoriuscita di aria fredda, l'unità interna verrà avviata dopo un ritardo di alcuni minuti, il che è un fenomeno normale.
Il condizionatore d'aria non funziona	Controllare se manca la corrente	Attendere fino al recupero di potenza
	Controllare se la spina è allentata	Reinserire la spina.
	Controllare se la sicurezza scatta o il fusibile è bruciato	Chiedi al professionista di sostituire la rottura del circuito o il fusibile.
	Controllare se il cablaggio ha un malfunzionamento	Chiedi a un professionista di sostituirlo
	Assicurarsi che l'unità è stata riavviata dopo l'arresto dell'operazione	Attendere 3 minuti, quindi riaccendere l'unità.
	Controllare se l'impostazione della funzione per il telecomando è corretta	Resetta la funzione.

Analisi di malfunzionamento

Fenomeno	Articoli da controllare	Soluzione
Viene emessa nebbia dalla presa d'aria dell'unità interna.	Controllare se la temperatura interna e l'umidità sono elevate	Se l'aria interna viene raffreddata rapidamente, dopo un po', la temperatura interna e l'umidità diminuiranno e la nebbia sparirà.
La temperatura impostata non può essere regolata	Controllare se l'unità funziona in modalità automatica	La temperatura non può essere regolata in modalità automatica. Si prega di cambiare la modalità operativa se è necessario regolare la temperatura.
	Controlla se la temperatura richiesta supera il range di temperatura impostato	Imposta intervallo di temperatura: 16 °C ~ 31 °C
L'effetto raffreddante (riscaldante) non è buono.	Controlla se la tensione è troppo bassa	Attendere finché la tensione non riprende normale.
	Controlla se i filtri sono sporchi	Pulire i filtri.
	Controlla se la temperatura è impostata nel range giusto	Regola la temperatura al range corretto.
	Controlla se le finestre o le porte sono aperte	Chiudi porte e finestre.
L'unità emette odori	Controllare se ci sono fonti di odore, come mobili o sigarette, ecc.	Pulire i filtri Eliminare la fonte di odore.
Il condizionatore d'aria funziona normalmente	Controlla se ci sono interferenze, come tuoni, dispositivi wireless, ecc.	Scollegare l'alimentazione, reinserire l'alimentazione e quindi riaccendere l'unità.
L'unità esterna produce vapore	Controlla se la modalità di riscaldamento è attivata	Durante lo sbrinamento in modalità riscaldamento, potrebbe generare vapore, che è un fenomeno
Rumore del flusso dell'acqua	Controllare se il condizionatore d'aria è acceso o spento	Il rumore è il suono del refrigerante che scorre all'interno dell'unità, che è un fenomeno normale.
Rumore di rottura	Controllare se il condizionatore d'aria è acceso o spento	Questo è il suono dell'attrito causato dall'espansione e / o dalla contrazione del pannello o di altre parti a causa del cambiamento di temperatura.

Analisi di malfunzionamento

Codici di errore

Quando lo stato del condizionatore d'aria è anormale, l'indicatore della temperatura sull'unità interna lampeggia per indicare il corrispondente codice di errore. Fare riferimento all'elenco seguente per l'identificazione del codice di errore. Si prega di fare riferimento all'elenco dei codici di errore nel manuale in tempo reale per ulteriori informazioni.

Codici	Pezzo in errore	Soluzione
CL	Allarme blocco sporcizia nei filtri	Spegnere, pulire il filtro. Se il filtro non è sporco, spegnere il condizionatore d'aria per 2 minuti e poi riavviare, il codice verrà rimosso automaticamente.
E1	Surriscaldamento	Spegni, riavvia dopo 5 minuti, se il codice si ripresenta dopo alcuni minuti, contatta il professionista.
E2	Tensione troppo alta	
L0	Malfunzionamento Jumper	Staccare la spina, collegare dopo 3 minuti, se il codice si verifica di nuovo, si prega di contattare l'installatore.
L1	Malfunzionamento del circuito di rilevamento del passaggio a zero del motore PG	Spegnere, riavviare dopo alcuni secondi, se il codice si ripresenta dopo alcuni minuti, si prega di contattare la persona professionale.
L2	Nessun segnale dalla ventola dell'unità interna	
L3/L6	Malfunzionamento nella comunicazione	Spegnere l'unità, riavviare dopo 3 minuti, se il codice si ripresenta, verificare che il cavo di comunicazione dell'unità interna e dell'unità esterna non sia corretto, quindi riaccendere.
U0	Malfunzionamento del sensore temperatura ambiente	Spegnere l'unità, riavviare dopo 3 minuti, se il codice si verifica di nuovo, si prega di contattare la persona professionale.
U1	Malfunzionamento del sensore del tubo dell'unità interna	
U6	Malfunzionamento nel sensore di temperature del liquido	
U7	Malfunzionamento nel sensore di temperature del gas	

Se ci sono altri codici di errore, si prega di contattare i professionisti qualificati per il servizio.

Contattaci

Quando si verifica un fenomeno anomalo, disattivare immediatamente il condizionatore d'aria e scollegare l'alimentazione, quindi contattare il rivenditore o professionisti qualificati per l'assistenza.

- Il cavo di alimentazione è surriscaldato o danneggiato.
- Il condizionatore emette odore di bruciato.
- C'è un suono anomalo durante il funzionamento.
- L'interruttore di rete si interrompe frequentemente.
- L'unità interna perde.

Non riparare autonomamente la macchina se funziona in condizioni anomale, potrebbe causare malfunzionamenti, scosse elettriche o rischi di incendio.

Installazione

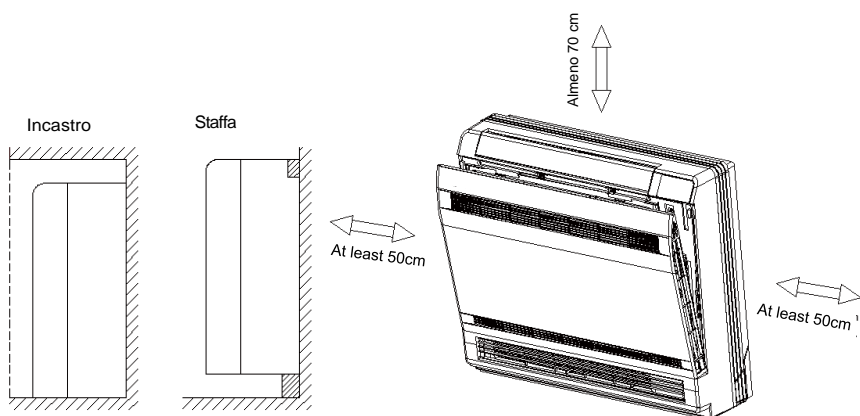

Installazione

Utensili

1 Metro	2 Cacciavite	3 Trapano a percussione
4 Avvitatore	5 Espansore di tubi	6 Chiave
7 Chiave inglese	8 Tagliatubi	9 Rilevatore di perdite
10 Pompa a vuoto	11 Pressostato	12 Metro
13 Chiave esagonale	14 Nastro	

Selezionare la posizione

Requisiti di base

L'installazione dell'unità nei seguenti luoghi potrebbe causare un malfunzionamento. Se è inevitabile, consultare il rivenditore locale:

1. Luogo con forti fonti di calore, vapori, gas infiammabili o esplosivi o volatili
2. Luogo con dispositivi ad alta frequenza (come saldatrice, attrezzature mediche).
3. Luogo vicino alla zona costiera.
4. Luogo con olio o fumi nell'aria.
5. Luogo con gas solforato.
6. Altri luoghi con circostanze speciali.
7. L'apparecchio non deve essere installato in lavanderia.

Unità interna

1. Non dovrebbero esserci ostruzioni vicino all'ingresso e all'uscita dell'aria.
2. Selezionare un luogo in cui l'acqua di condensa possa essere dispersa facilmente.

Installazione

3. Selezionare una posizione che sia utile per il collegamento dell'unità esterna e vicino alla presa di corrente.
4. Seleziona un luogo fuori dalla portata dei bambini.
5. La posizione dovrebbe essere in grado di sostenere il peso dell'unità interna e non aumentare il rumore e le vibrazioni.
6. L'apparecchio deve essere installato da 0,1 a 0,2 m sopra il pavimento.
7. Si prega di fare del proprio meglio per tenere distante l'unità e una lampada fluorescente.
8. Un'unità interna non deve avere un dislivello di oltre 10 m con un'unità esterna e il tubo di collegamento non deve essere più lungo di 15 m.

Precauzioni di sicurezza

1. Deve seguire le norme di sicurezza elettriche quando si installa l'unità.
2. In base alle normative locali sulla sicurezza, utilizzare un circuito di alimentazione qualificato e un'interruzione di circuito.
3. Assicurarsi che l'alimentazione corrisponda al requisito del condizionatore d'aria. Installare i cavi di alimentazione adeguati prima di utilizzare il condizionatore d'aria.
4. Collegare correttamente il cavo di alimentazione, il filo neutro e il filo di messa a terra della presa di corrente.
5. Assicurarsi di interrompere l'alimentazione prima di procedere a qualsiasi lavoro relativo all'elettricità e alla sicurezza.
6. Non collegare l'alimentazione prima di completare l'installazione.
7. Se il cavo di alimentazione è danneggiato, deve essere sostituito dal produttore, dal suo agente di assistenza o da personale qualificato per evitare rischi.
8. La temperatura del circuito del refrigerante sarà elevata, si prega di tenere il cavo di interconnessione lontano dal tubo di rame.
9. L'apparecchio deve essere installato secondo le norme nazionali sul cablaggio.
10. L'installazione deve essere eseguita in conformità con i requisiti NEC e CEC solo da personale autorizzato.

Requisito di messa a terra

1. Il condizionatore d'aria è l'elettrodomestico di prima classe. Deve essere correttamente messo a terra con un dispositivo di messa a terra specializzato da un professionista. Si prega di assicurarsi che sia sempre collegato a terra in modo efficace, altrimenti potrebbe causare una scossa elettrica.
2. Il conduttore giallo-verde nel condizionatore d'aria è un filo di messa a terra che non può essere utilizzato per altri scopi.
3. La resistenza di messa a terra deve essere conforme alle normative nazionali sulla sicurezza elettrica.
4. L'apparecchio deve essere posizionato in modo tale che la spina sia accessibile.
5. Nel cablaggio fisso deve essere collegato un interruttore di disconnessione con una separazione dei contatti di almeno 3 mm in tutti i poli. Per i modelli con spina di alimentazione, assicurarsi che la spina sia a portata di mano dopo l'installazione.
6. Installato un sistema di sicurezza con capacità adeguata, si prega di notare la seguente tabella. (Attenzione: si prega di non utilizzare il fusibile solo per proteggere il circuito)

Unità	Capacità del sistema di sicurezza	Area di sezione minima del cavo di alimentazione (mm ²)	Area sezionale minima di Cavo di alimentazione
09K	16A	3G1.5	4G1.5
12K	16A	3G1.5	4G1.5

Installazione dell'unità interna

Passaggio 1: scelta del percorso di installazione

Raccomandare il percorso di installazione al cliente.

Passaggio 2: installazione di un gancio

1. Fissare una staffa di installazione orizzontalmente a una parete.
2. Apporre un segno sulla parete in base alla posizione del foro indicata sul cartone di installazione.
3. Nei fori di montaggio superiori, fissare due ganci nelle posizioni 1 e 2.
4. Dopo aver identificato la posizione di installazione, infilare due viti nei fori sui lati sinistro e destro.

Aggancio

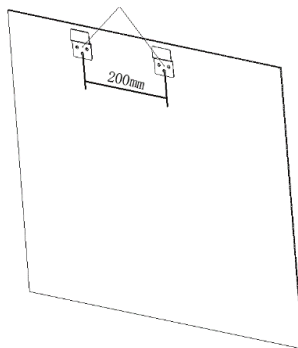

Passaggio 3: aprire il foro di connessione

1. Aprire un foro di connessione con il diametro di $\Phi 55$ sulla posizione del tubo di scarico selezionato. Per drenare uniformemente, inclinare il foro della tubazione sulla parete leggermente verso il basso verso l'esterno con il gradiente di $5-10^\circ$.

Nota:

- Prestare attenzione alla prevenzione della polvere e adottare le misure di sicurezza pertinenti all'apertura del foro.
- Le particelle di espansione in plastica non sono fornite e dovrebbero essere acquistate localmente.

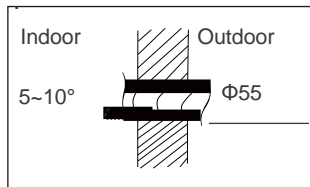

2. Per evitare danni ai tubi e ai cavi che passano attraverso un foro nella parete e anche per evitare danni causati dai ratti in una parete vuota, installare un tubo a parete. Sigillare il foro muro sul lato interno ed esterno con sigillante.
3. Il punto più alto del foro del muro non può superare il fondo di un AC fissato al muro per evitare perdite d'acqua.

Passaggio 4: Identificazione di una presa di tubo

I tubi possono essere portati fuori da destra a dietro a destra. Quando i tubi (cavi) sono disposti sul lato destro o sinistro, tagliare le parti inferiori rimaste sul fondo della custodia e il pannello laterale della CA come richiesto.

- Tagliare la parte inferiore 1 solo quando viene estratto un cavo di alimentazione.
- Tagliare le parti inferiori 1 e 2 quando sia il tubo di scarico che il cavo di alimentazione sono spenti.
- Tagliare le parti inferiori 1, 2 e 3 quando il tubo di collegamento, il tubo di scarico e il cavo di alimentazione sono condotto fuori.

Installazione dell'unità interna

Procedere come segue quando si tagliano le parti inferiori:

1. Aprire il coperchio del pannello e rimuovere le 4 viti sul pannello. Rimuovere il pannello nella direzione indicata dalla freccia.

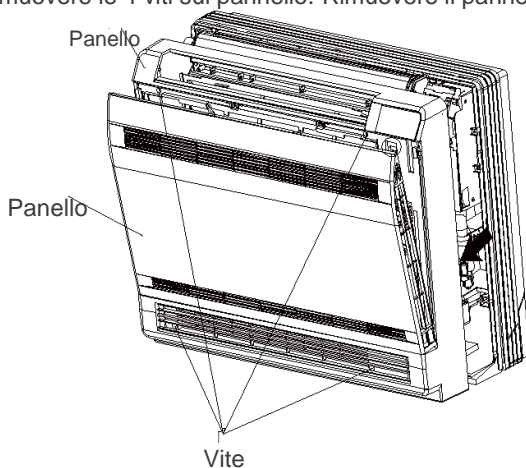

2. Innanzitutto, rimuovere le viti sul pannello superiore per rimuovere il pannello superiore, quindi rimuovere le viti sui pannelli sinistro e destro per rimuovere i pannelli sinistro e destro.

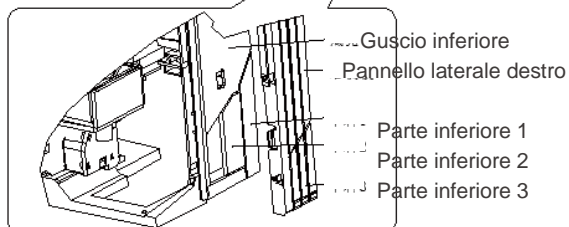
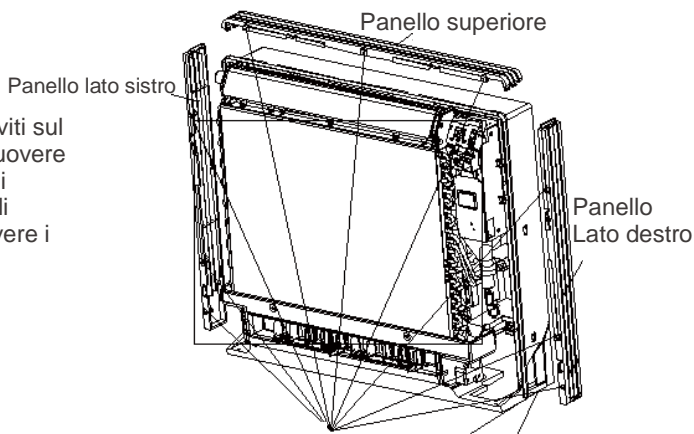

Installazione dell'unità interna

Passaggio 5: collegare il tubo dell'unità interna

1. Aggiungere il giunto del tubo alla corrispondente bocchetta di vetro.
2. Stringere il dado con la mano.
3. Regolare la forza della coppia facendo riferimento al seguente foglio. Posizionare la chiave inglese sul giunto del tubo e posizionare la chiave dinamometrica sul dado a risvolto. Stringere il dado con chiave dinamometrica.

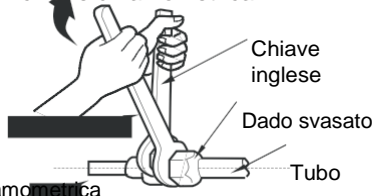
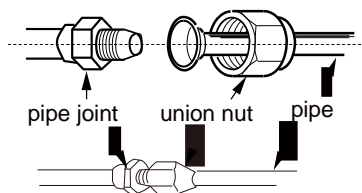

D dado esagonale	Coppia di serraggio (N*m)
Φ 6	15~20
Φ 9.52	30~40
Φ 12	45~55
Φ 16	60~65
Φ 19	70~75

tubo interno

4. Avvolgere il tubo interno e il giunto del tubo di collegamento con un tubo isolante, quindi avvolgerlo con del nastro.



Passaggio 6: installare il tubo di scarico

1. Collegare il tubo di scarico al tubo di uscita dell'unità interna.
2. Lega il giunto con del nastro.

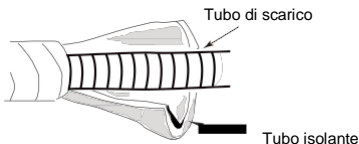
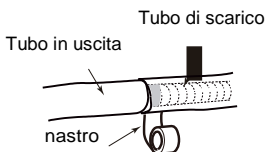

- Aggiungere un tubo isolante nel tubo di scarico interno per evitare la formazione di condensa.
- Le particelle di espansione in plastica non sono fornite.

Passaggio 7: Collegare il filo dell'unità interna

1. Aprire il pannello, prestare attenzione al giunto su e giù quando si tolgono le quattro viti nel coperchio, rimuovere la vite sul coperchio del cablaggio e quindi abbassare il coperchio.
2. Far passare il cavo di collegamento dell'alimentazione attraverso il foro passacavo sul retro dell'unità interna, quindi estrarlo dal lato anteriore.
3. Rimuovere il fermacavo, collegare il cavo di collegamento dell'alimentazione al terminale di cablaggio in base al colore; stringere la vite e quindi fissare il cavo di collegamento dell'alimentazione con il fermaglio.

Installazione dell'unità esterna

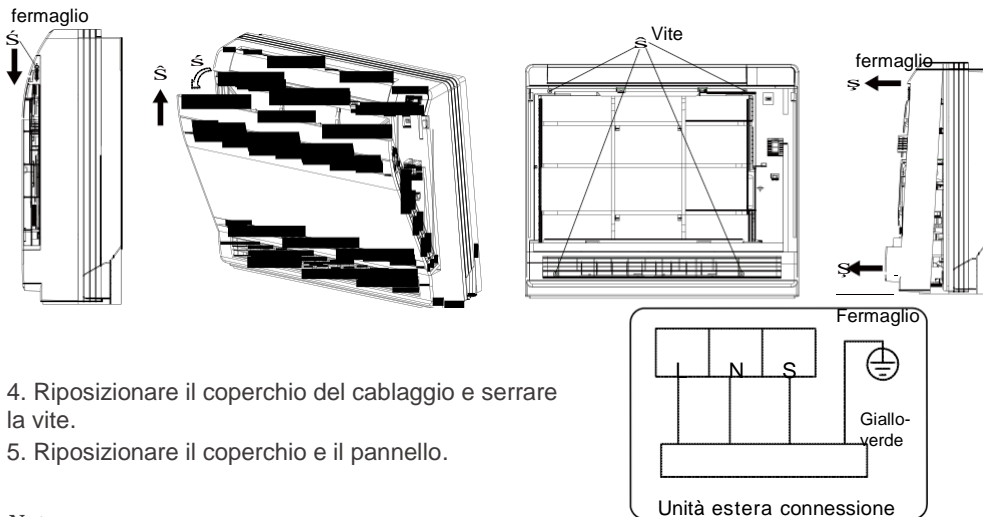

4. Riposizionare il coperchio del cablaggio e serrare la vite.
5. Riposizionare il coperchio e il pannello.

Nota:

- Tutti i fili dell'unità interna e dell'unità esterna devono essere collegati da un professionista.
- Se la lunghezza del cavo di collegamento dell'alimentazione è insufficiente, contattare il fornitore per averne uno nuovo. Evitare di estendere il cavo da soli.
- Per il condizionatore d'aria con spina, la spina dovrebbe essere raggiungibile dopo aver terminato l'installazione.
- Per il condizionatore d'aria senza spina, è necessario installare un interruttore dell'aria sulla linea. L'interruttore dell'aria dovrebbe essere un divisorio e la distanza di separazione dei contatti dovrebbe essere superiore a 3 mm.

Passaggio 8: Legare il tubo

1. Legare il tubo di collegamento, il cavo di alimentazione e il tubo di scarico con la fascetta.
2. Riservare una certa lunghezza di tubo di scarico e del cavo di alimentazione quando li si lega. Quando si lega in una certa misura, separare la potenza interna e quindi separare il tubo di scarico.

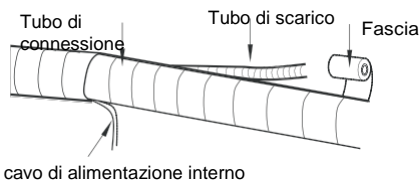
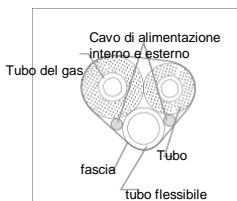

3. Legali in modo uguale
4. Il tubo del liquido e il tubo del gas dovrebbero essere legati separatamente alla fine.

Nota:

- Il cavo di alimentazione e il cavo di controllo non possono essere incrociati o avvolti.
- Il tubo di scarico dovrebbe essere fissato sul fondo.

Controllo dopo l'installazione

Verificare in base ai seguenti requisiti dopo aver terminato l'installazione.

Articoli da controllare	Possibile malfunzionamento
Controllare se l'unità è stata installata saldamente	L'unità potrebbe cadere, scuotere o emettere rumore.
Eeguire il test di tenuta del refrigerante	Potrebbe causare insufficiente capacità di raffreddamento (riscaldamento).
Controllare se l'isolamento termico della condotta è sufficiente	Potrebbe causare condensa e gocciolamento d'acqua.
Controllare se l'acqua è drenata bene	Potrebbe causare condensa e gocciolamento d'acqua.
Controllare se la tensione di alimentazione è conforme alla tensione indicata sulla targhetta	Potrebbe causare malfunzionamenti o danni alle parti.
Controllare se il cablaggio elettrico e la tubazione sono installati	Potrebbe causare malfunzionamenti o danni alle parti.
Controllare se l'unità è collegata a terra in modo sicuro	Potrebbe causare perdite elettriche.
Controllare se il cavo di alimentazione segue le norme	Potrebbe causare malfunzionamenti o danni alle parti.
Controllare se c'è qualche ostruzione nell'entrata e uscita dell'aria	Potrebbe causare insufficiente capacità di raffreddamento (riscaldamento).
Controllare se la polvere e le sporcizie sorte durante l'installazione vengono rimosse	Potrebbe causare malfunzionamenti o danni alle parti.
Controllare se la valvola del gas e la valvola del liquido del tubo di collegamento sono completamente aperte	Potrebbe causare insufficiente capacità di raffreddamento (riscaldamento)

Operazioni di prova

1. Preparazione dell'operazione di prova

- Il cliente prova il condizionatore d'aria.
- Specificare le note importanti per il condizionatore d'aria al cliente.

2. Metodo di operazione di prova

- Collegare l'alimentazione, premere il pulsante "ON / OFF" sul telecomando per avviare l'operazione.
- Premere il tasto "MODE" per selezionare AUTO, RAFFREDDAMENTO, DEUMIDIFICAZIONE, VENTILAZIONE e RISCALDAMENTO per verificare se l'operazione è normale o no.
- Se la temperatura ambiente è inferiore a 16 ° C, il condizionatore d'aria non può avviare il raffreddamento

ENGLISH

Content

Operation Notices

Precautions	28
Parts name.....	30

Operation Guide

Operation guide.....	31
Remote controller	33
Buttons on remote controller.....	33

Maintenance

Clean and maintenance.....	36
----------------------------	----

Malfunction

Malfunction analysis.....	40
---------------------------	----

Installation

Installation drawing	42
Installation prepare	45
Installation of indoor unit.....	50
Check after installation	51
Test operation.....	53



This marking indicates that this product should not be disposed with other household wastes throughout the EU. To prevent possible harm to the environment or human health from uncontrolled waste disposal, recycle it responsibly to promote the sustainable reuse of material resources. To return your used device, please use the return and collection systems or contact the retailer where the product was purchased. They can take this product for environmental safe recycling.

Precautions



WARNING

Operation and Maintenance

This appliance can be used by children aged of 8 years and above and persons with reduced physical, sensory or mental capabilities or lack of experience and knowledge if they have been given supervision or instruction concerning use of the appliance in a safe way and understand the hazards involved.

Children shall not play with the appliance.

Cleaning and user maintenance shall not be made by children without supervision.

Do not connect air conditioner to multi-purpose socket. Otherwise, it may cause fire hazard.

Do disconnect power supply when cleaning air conditioner. Otherwise, it may cause electric shock.

If the supply cord is damaged, it must be replaced by the manufacturer, its service agent or similarly qualified persons in order to avoid a hazard.

Do not wash the air conditioner with water to avoid electric shock.

Do not spray water on indoor unit. It may cause electric shock or malfunction.

After removing the filter, do not touch fins to avoid injury.

Do not use fire or hair dryer to dry the filter to avoid deformation or fire hazard.

Maintenance must be performed by qualified professionals. Otherwise, it may cause personal injury or damage.

Do not repair air conditioner by yourself. It may cause electric shock or damage. Please contact dealer when you need to repair air conditioner.

Do not extend fingers or objects into air inlet or air outlet. It may cause personal injury or damage.

Precautions



WARNING

Do not block air outlet or air inlet. It may cause malfunction.

Do not spill water on the remote controller, otherwise the remote controller may be broken.

When below phenomenon occurs, please turn off air conditioner and disconnect power immediately, and then contact the dealer or qualified professionals for service.

- Power cord is overheating or damaged.
- There's abnormal sound during operation.
- Circuit break trips off frequently.
- Air conditioner gives off burning smell.
- Indoor unit is leaking.

If the air conditioner operates under abnormal conditions, it may cause malfunction, electric shock or fire hazard.

When turning on or turning off the unit by emergency operation switch, please press this switch with an insulating object other than metal.

Do not step on top panel of outdoor unit, or put heavy objects. It may cause damage or personal injury.

Attachment

Installation must be performed by qualified professionals. Otherwise, it may cause personal injury or damage.

Must follow the electric safety regulations when installing the unit.

According to the local safety regulations, use qualified power supply circuit and circuit break.

Do install the circuit break. If not, it may cause malfunction.

An all-pole disconnection switch having a contact separation of at least 3mm in all poles should be connected in fixed wiring.

Air Conditioner should be properly grounded. Incorrect grounding may cause electric shock.

Precautions



WARNING

Including an circuit break with suitable capacity, please note the following table. Air switch should be included magnet buckle and heating buckle function, it can protect the circuit-short and overload.

Don't use unqualified power cord.

Make sure the power supply matches with the requirement of air conditioner. Unstable power supply or incorrect wiring or malfunction. Please install proper power supply cables before using the air conditioner.

Properly connect the live wire, neutral wire and grounding wire of power socket.

Be sure to cut off the power supply before proceeding any work related to electricity and safety.

Do not put through the power before finishing installation.

If the supply cord is damaged, it must be replaced by the manufacturer, its service agent or similarly qualified persons in order to avoid a hazard.

The temperature of refrigerant circuit will be high, please keep the interconnection cable away from the copper tube.

The appliance shall be installed in accordance with national wiring regulations.

Installation must be performed in accordance with the requirement of NEC and CEC by authorized personnel only.

The air conditioner is the first class electric appliance. It must be properly grounding with specialized grounding device by a professional. Please make sure it is always grounded effectively, otherwise it may cause electric shock.

The yellow-green wire in air conditioner is grounding wire, which can't be used for other purposes.

The grounding resistance should comply with national electric safety regulations.

Precautions



WARNING

The appliance must be positioned so that the plug is accessible.

All wires of indoor unit and outdoor unit should be connected by a professional.

If the length of power connection wire is insufficient, please contact the supplier for a new one. Avoid extending the wire by yourself.

For the air conditioner with plug, the plug should be reachable after finishing installation.

For the air conditioner without plug, an circuit break must be installed in the line.

If you need to relocate the air conditioner to another place, only the qualified person can perform the work. Otherwise, it may cause personal injury or damage.

Select a location which is out of reach for children and far away from animals or plants. If it is unavoidable, please add the fence for safety purpose.

The indoor unit should be installed close to the wall.

Under special circumstances when a fault occurs (for example, when it is powered off and on continuously, and you receive the "L3 Communication between Indoor and Outdoor failure" warning) when an air conditioning system operates as a unit, you can shut down and then power on again to eliminate the fault.

Working temperature range

	Indoor side DB/WB(°C)	Outdoor side DB/WB(°C)
Maximum cooling	32/23	48/30
Maximum heating	27/-	24/18

The operating temperature range (outdoor temperature) for cooling only unit is 18°C~ 48°C, for heat pump unit is -7°C~ 48°C.

Parts name

Indoor unit

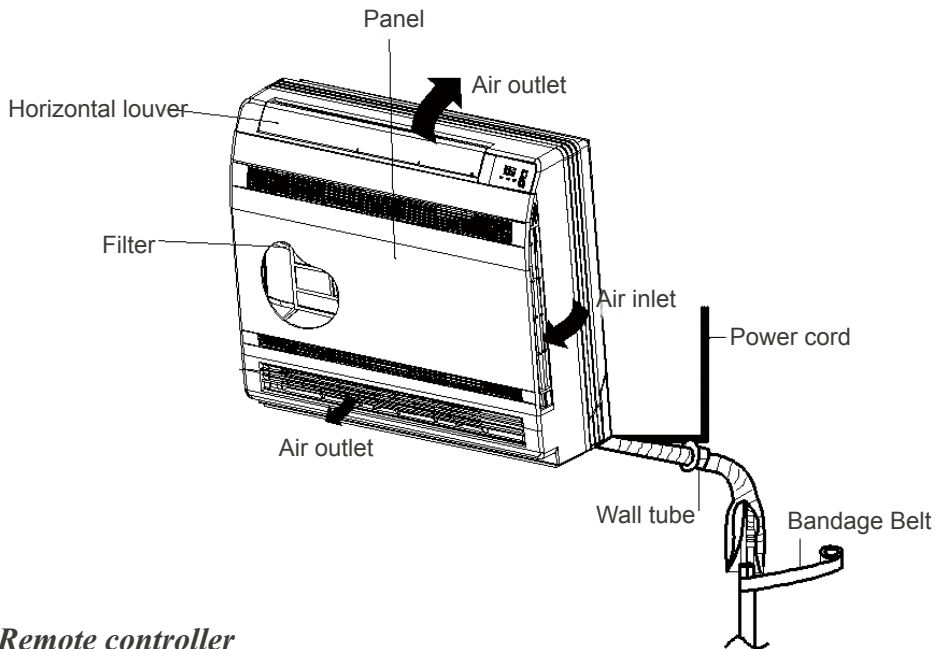

Remote controller



Display

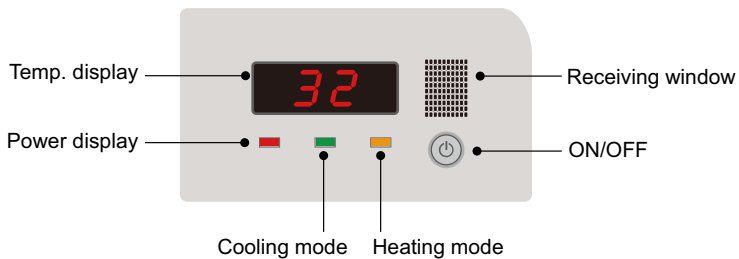

Note:

When you press the POWER key within 1 minute after startup, the buzzer sounds, and you can choose to power on only the indoor unit, the outdoor unit, or both of them.

NOTE:

Actual product may be different from above graphics, please refer to actual products.

Operation guide

Installation batteries

1. Press the back side of remote controller marked with "☰", as shown in the fig, and then push out the cover of battery box along the arrow direction.

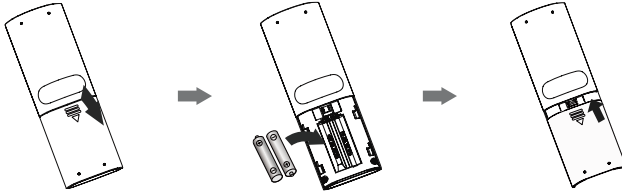

2. Installation two 7# (AAA 1.5V) dry batteries, and make sure the position of "+" polar and "-" polar are correct.
3. Reinstall the cover of battery box.

Operation guide

1. After connecting the power, press "⏻" button on remote controller to turn on the air conditioner.
2. Press "MODE" button to select your required mode: Auto, Cool, Dry, Fan, Heat.
3. Press "+" or "-" button to set your required temperature. (Temperature can't be adjusted under auto mode).
4. Press "FAN" button to set your required fan speed: auto, fan1, fan2, fan3, fan4, fan5, stepless speed.
5. Press "🌀" or "🌀" button to select fan blowing angle.

NOTE:

- During operation, point the remote control signal sender at the receiving window on indoor unit.
- The distance between signal sender and receiving window should be no more than 8m, and there should be no obstacles between them.
- Signal may be interfered easily in the room where there is fluorescent lamp or wireless telephone; remote controller should be close to indoor unit during operation.
- Replace new batteries of the same model when replacement is required.
- When you don't use remote controller for a long time, please take out the batteries.
- If the display on remote controller is fuzzy or there's no display, please replace batteries.

Remote controller

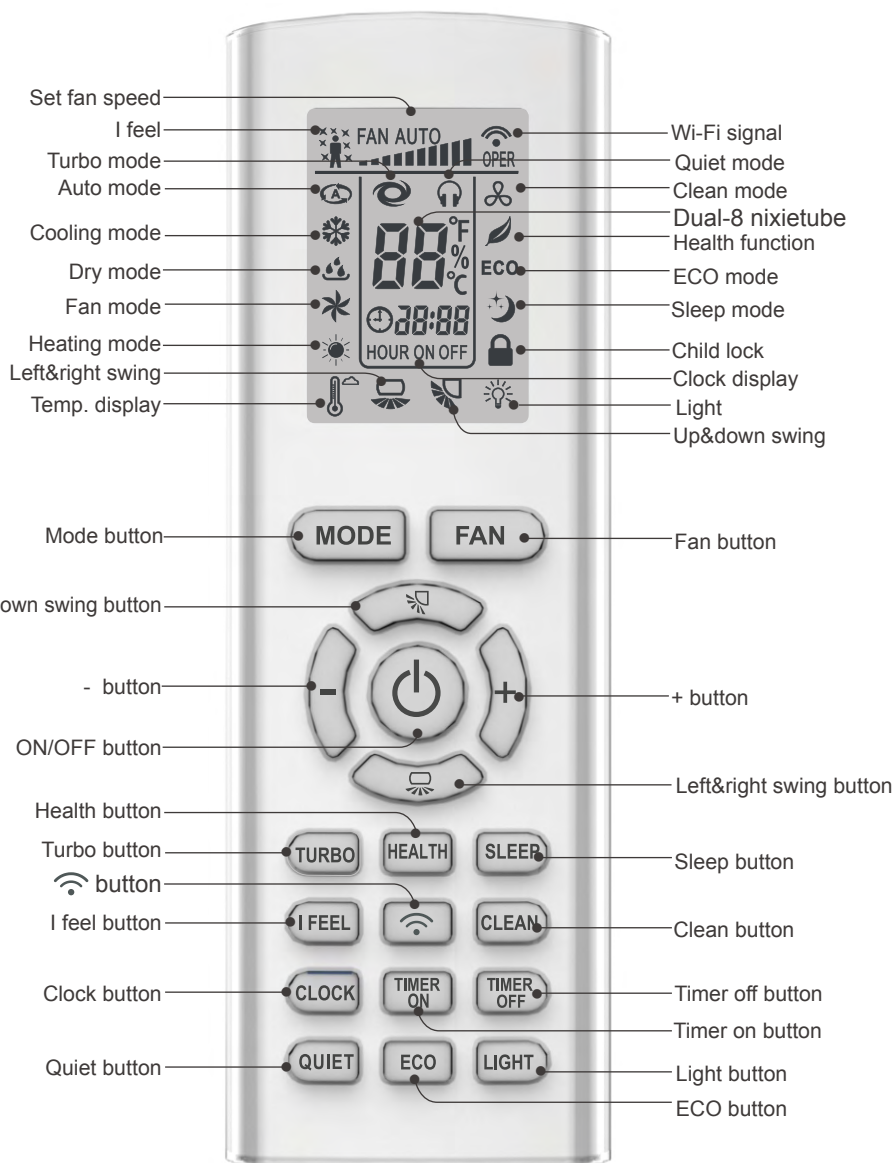

Buttons on remote controller

After connecting the power, the air conditioner will make a sound.

Power indicator is ON. After that, you can operate the air conditioner by using remote controller.

Under on status, pressing the button on the remote controller, the display will show the corresponding set function icons.

Under off status, light and clock icon will be displayed on the display of remote controller (If timer on, timer off and light functions are set, the corresponding icons will be displayed on the display of remote controller at the same time).

ON/OFF button

Press this button can turn on or turn off the air conditioner.

MODE button

Press this button to select your required operation mode.







- When selecting auto mode, air conditioner will operate automatically according to ex-factory setting. Set temperature can't be adjusted and will not be displayed as well. Press "FAN" button can adjust fan speed. Press "↖" or "↗" button can adjust fan blowing angle.
- After selecting cool mode, air conditioner will operate under cool mode. Press "+" or "-" button to adjust set temperature. Press "FAN" button to adjust fan speed. Press "↖" or "↗" button to adjust fan blowing angle.
- When selecting dry mode, the air conditioner operates at fan1, fan speed can't be adjusted. Press "↖" or "↗" button to adjust fan blowing angle.
- When selecting fan mode, the air conditioner will only blow fan, no cooling and no heating. Press "FAN" button to adjust fan speed. Press "↖" or "↗" button to adjust fan blowing angle.
- When selecting heat mode, the air conditioner operates under heat mode. Press "+" or "-" button to adjust set temperature. Press "FAN" button to adjust fan speed. Press "↖" or "↗" button to adjust fan blowing angle. (Cooling only unit won't receive heat mode signal. If setting heat mode with remote controller, press "ON/OFF" button can't start up the unit).

Note:

- For preventing cold air, after starting up heating mode, indoor unit will delay 1~5 minutes to blow air (actual delay time is depend on indoor ambient temperature).
- Set temperature range from remote controller: 16~31°C;
Fan speed: auto, fan1, fan2, fan3, fan4, fan5, stepless speed.

Buttons on remote controller

FAN button

Pressing this button can set fan speed circularly as: auto (AUTO), fan1 (), fan2 (), fan3 (), fan4 (), fan5 (), stepless speed.

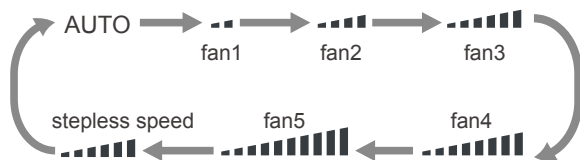

Note:





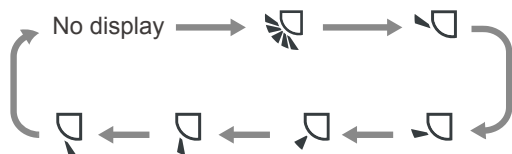

- In AUTO speed, air conditioner will select proper fan speed automatically according to ambient temperature.
- Fan speed under dry mode is fan1.
- After entering the stepless speed mode, users can adjust the fan speed according to the button "+" or "-".

button

- Press this button the up&down swing function can be started and canceled. The remote controller defaults to static swing condition.
- Press "MODE" button and "  " button at the same time when remote controller OFF to switch between simple swing and static swing.
- In static swing condition, pressing this button, the swing angle of up&down swing louver changes as below:



Note:

- When selecting "  " with remote controller, it's auto swing. up&down swing louver of air conditioner will swing up&down automatically at the maximum angle.
- When selecting " , , , ,  " with remote controller, it's the fixed position swing. Up&down swing louver of air conditioner will stop at that position as shown by the icon to swing.

button







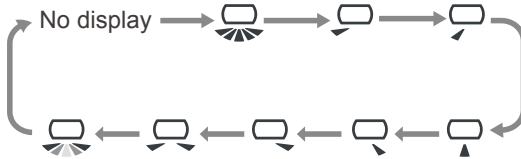

- Press this button the left&right swing function can be started and canceled. The remote controller defaults to simple swing condition.
- Press "MODE" button and "  " button at the same time at remote controller OFF to switch between simple swing and static swing.
- In simple swing condition, pressing this button, the left&right swing control will cycle as below: off status, the same direction swing, off status, the opposite direction swing.



Buttons on remote controller

- In static swing condition, pressing this button, the swing angle of left&right swing louver changes as below:



- When selecting "  " with remote controller, it's auto swing. left&right swing louver of air conditioner will swing left&right automatically at the maximum angle.
- When selecting "  ,  ,  ,  ,  ,  " with remote controller, it's the fixed position swing. Left&right swing louver of air conditioner will stop at that position as shown by the icon to swing.
- When selecting "  ", it's the circulating swing. Left&right swing louver of air conditioner will swing circularly according to the angle as shown by the icon.

Note:

There is no this function for the units. If press this button, the main unit will sound, but it also runs under original status.

+ and - button

Press "+" or "-" button once to increase or decrease 1°C of set temperature. Holding "+" or "-" button, set temperature on remote controller will change quickly. On releasing button after setting is finished, temperature indicator on indoor unit will change accordingly. (Temperature can't be adjusted under auto mode)

- When setting TIMER ON, TIMER OFF or CLOCK, press "+" or "-" button to adjust time (Refer to CLOCK, TIMER ON, TIMER OFF buttons).

TURBO button

Press this button to turn on or turn off the TURBO function in cool,heat,fan mode.

Note:

- Press "QUIET" or "FAN" button the unit will quit this function.
- This function is no use in auto mode or dry mode.

HEALTH button

Press this button to turn on or turn off the health function.

SLEEP button

Press this button to turn on or turn off the SLEEP function under cool,heat ,dry mode.

Note:

- This function is off as defaulted after power on.
- It will be cleared after changing mode.
- It is no use under "FAN" mode and "AUTO" mode.

Buttons on remote controller

I FEEL button

Press this button to start I FEEL function and "🌡️" will be displayed on the remote controller. After this function is set, the remote controller will send the detected ambient temperature to the indoor unit and the unit will automatically adjust the indoor temperature according to the detected temperature. Press this button again to close I FEEL function and "🌡️" will disappear.

Note:

Please put the remote controller near user and confirm the unit can receive the remote code when this function is set. Do not put the remote controller near the object of high temperature or low temperature in order to avoid detecting inaccurate ambient temperature.

CLEAN button

- Press this button to start or cancel clean function.
- It is unable to set clean function when the unit is on; if the air conditioner runs in cool or dry mode before turning off, press "CLEAN" button and show "🌀" then the clean function is on; press "CLEAN" button again, "🌀" disappeared, then the clean function is off, or running 10 mins in clean function then turn off automatically.
- In the first power on, the clean function is off acquiescently.
- The clean function can not be set and displayed when the air conditioner is in auto, fan and heat mode before turn off.

CLOCK button

Press this button to set clock time. "🕒" and "⌚" icon on remote controller will blink. Press "+" or "-" button within 5s to set clock time. Each pressing of "+" or "-" button, clock time will increase or decrease 1 hour. Press this button again, "🕒" and "⌚" icon on remote controller will blink. Press "+" or "-" button within 5s to set clock time. Press this button another time, "🕒" and "⌚" icon on remote controller will blink. Press "+" or "-" button within 5s to set clock time. If hold "+" or "-" button, clock time will change quickly. Release when reaching your required time. Press "CLOCK" button to confirm the time, "🕒" icon stops blinking.



Note:

- Clock time adopts 24-hour mode.
- The interval between two operation can't exceeds 5s. Otherwise, remote controller will quit setting status. Operation for TIMER ON/TIMER OFF is the same.

TIMER ON button

This button can set the time for timer on. After pressing this button, "🕒" icon disappears, "ON" and "⌚" icon on remote controller blinks. Press "+" or "-" button within 5s to set "TIMER ON" time. Each pressing of "+" or "-" button, the time will increase or decrease 1





Buttons on remote controller

hour. Press this button again, "ON" and "  " icon on remote controller will blink. Press "+" or "-" button within 5s to set the time. Press this button another time, "ON" and "  " icon on remote controller will blink. Press "+" or "-" button within 5s to set the time. Hold "+" or "-" button, the time will change quickly until reaching your required time. Press "TIMER ON" to confirm it. The word "ON" will stop blinking. "  " icon resumes displaying.

Cancel TIMER ON

Under the condition that TIMER ON is started up, press "TIMER ON" button to cancel it.

TIMER OFF button

This button can set the time for timer off. After pressing this button, "  " icon disappears, "OFF" and "  " icon on remote controller blink. Press "+" or "-" button within 5s to set "TIMER OFF" time. Each pressing of "+" or "-" button, the time will increase or decrease 1 hour. Press this button again, "OFF" and "  " icon on remote controller will blink. Press "+" or "-" button within 5s to set the time. Press this button another time, "OFF" and "  " icon on remote controller will blink. Press "+" or "-" button within 5s to set the time. Hold "+" or "-" button, the time will change quickly until reaching your required time. Press "TIMER OFF" to confirm it. The word "OFF" will stop blinking. "  " icon resumes displaying.

Cancel TIMER OFF

Under the condition that TIMER OFF is started up, press "TIMER OFF" button to cancel it.

QUIET button

Press this button to turn on or turn off the QUIET function in cool, heat, auto mode.

Note:

- Press "TURBO" or "FAN" button the unit will quit this function.
- This function is no use in fan mode or dry mode.



ECO button

In cool mode, press "ECO" button and the unit will operate under ECO mode.

Note:

- Remote controller displays " **ECO** ".
- Air conditioner will operate at auto speed. Set temperature can't be adjusted.
- Under cool mode, sleep function can not work with ECO mode together at the same time.
- Change mode will exit the ECO mode.

LIGHT button

Press this button can turn off the light for indoor unit's display. "  " icon on remote controller will disappear. Press this button again to turn on the light for indoor unit's display. "  " icon on remote controller will be displayed.

When the light is on, display board displays environment temp. for 3 seconds and then display the setting temp.



Buttons on remote controller

button

Press this button to turn on or turn off the SMART function, for more details, please see next page for Smart APP User Guide.

Function introduction for combination buttons

Child lock function

Press "+" and "-" simultaneously to turn on or turn off child lock function. When child lock function is on, "  " icon is displayed on remote controller. If you operate the remote controller, the "  " icon will blink three times without sending signal to the unit.

Temperature display switchover function

In the off mode, press "-" and "MODE" buttons simultaneously to switch temperature display between °C and °F.

Timing defrost

In the heating mode, press "SLEEP" and "TURBO" buttons together for 3s would start or cancel the Timing defrost.

Low temperature heating function setting

- In heating mode, pressing "Mode" and "+" button at the same time will enter/exit the low temperature heating function.
- "LA" would be showed on the remote controller after entered into the low temperature heating function.
- When switching from one mode to another mode, low temperature heating function was canceled. Turn off and then turn on air conditioner that will remain the low temperature heating function. After powered on, the low temperature heating mode was default to off status.
- In the low temperature heating mode, "SLEEP" and "Low temperature heating" function cannot start at the same time. When low temperature heating mode has already started, meanwhile you press the "SLEEP" button, the air conditioner will exit low temperature heating mode and enter the sleep mode. Vice versa.

Note:

1. In the low temperature heating mode, the fan speed was default to Auto and non-ajusatable.
2. In the low temperature heating mode, "TURBO" and "QUIET" can't be set. If enter the low temperature heating mode, the turbo and quiet function that started before will be canceled. As well as when exit the low temperature heating mode, it will not resume .
3. When exit from the low temperature heating mode, the speed and temperature will turn into the original condition before it started.
4. You can set up other function.

Clean and maintenance

WARNING

- Turn off the air conditioner and disconnect the power before cleaning the air conditioner to avoid electric shock.
- Do not wash the air conditioner with water to avoid electric shock.
- Do not use volatile liquid to clean the air conditioner.

Clean surface of indoor unit

When the surface of indoor unit is dirty, it is recommended to use a soft dry cloth or wet cloth to wipe it.

Note:

Do not remove the panel when cleaning it.

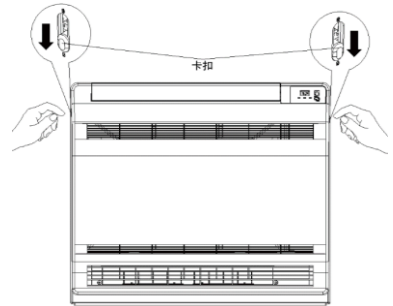

Clean filter

1. Open panel

Pull out the panel to a certain angle as shown in the fig.

2. Remove filter

Remove the filter as indicated in the fig.

3. Clean filter

Use dust catcher or water to clean the filter. when the filter is very dirty, use the water (below 45°C) to clean it, and then put it in a shady and cool place to dry.

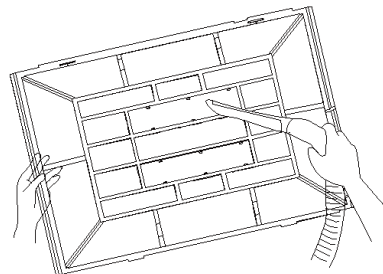
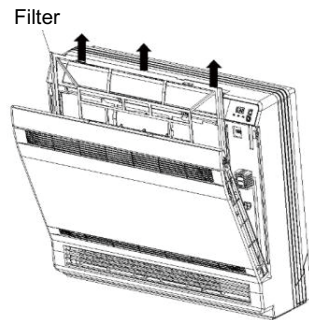

Clean and maintenance

4. Installation filter

Install the filter and then close the panel cover tightly.

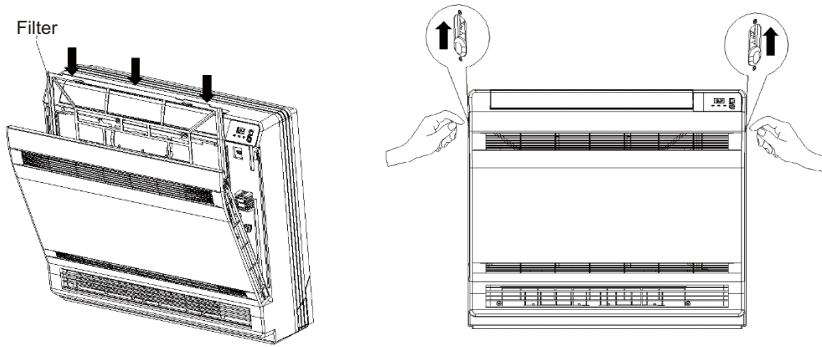

NOTE:

- The filter should be cleaned every three months. If there is much dust in the operation environment, clean frequency can be increased.
- After removing the filter, do not touch fins to avoid injury.
- Do not use fire or hair dryer to dry the filter to avoid deformation or fire hazard.

Checking before use-season

1. Check whether air inlets and air outlets are blocked.
2. Check whether air switch, plug and socket are in good condition.
3. Check whether filter is clean.
4. Check whether drainage pipe is damaged.

Checking after use-season

1. Disconnect power supply.
2. Clean filter and indoor unit's panel .

Notice for recovery

1. Most of packing materials are recyclable materials.
Please dispose them in appropriate recycling unit.
2. If you want to dispose the air conditioner, please contact local dealer or consultant service center for the correct disposal method.

Malfunction analysis

General phenomenon analysis

Please check below items before asking for maintenance. If the malfunction still can't be eliminated, please contact local dealer or qualified professionals.

Phenomenon	Check items	Solution
Indoor unit can't receive remote controller's signal or remote controller has no action.	Whether it's interfered severely (such as static electricity, stable voltage)?	Pull out the plug. Reinsert the plug after about 3min, and then turn on the unit again.
	Whether remote controller is within the signal receiving range?	Signal receiving range is 8m.
	Whether there are obstacles?	Remove obstacles.
	Whether remote controller is pointing at the receiving window?	Select proper angle and point the remote controller at the receiving window on indoor unit
	Is sensitivity of remote controller low; fuzzy display and no display?	Check the batteries. If the power of batteries is too low, please replace them.
	No display when operating remote controller?	Check whether remote controller appears to be damaged. If yes, replace it.
	Fluorescent lamp in room?	Take the remote controller close to indoor unit. Turn off the fluorescent lamp and then try it again.
No air emitted from indoor unit.	Air inlet or air outlet of indoor unit is blocked?	Eliminate obstacles.
	Under heating mode, indoor temperature is reached to set temperature?	After reaching to set temperature, indoor unit will stop blowing out air.
	Heating mode is turned on just now?	In order to prevent blowing out cold air, indoor unit will be started after delaying for several minutes, which is a normal phenomenon.
Air conditioner can't operate	Power failure?	Wait until power recovery.
	Is plug loose?	Reinsert the plug.
	Circuit break trips off or fuse is burnt out?	Ask professional to replace circuit break or fuse.
	Wiring has malfunction?	Ask professional to replace it
	Unit has restarted immediately after stopping operation?	Wait for 3min, and then turn on the unit again.
	Whether the function setting for remote controller is correct?	Reset the function.

Malfunction analysis

Phenomenon	Check items	Solution
Mist is emitted from indoor unit's air outlet.	Indoor temperature and humidity is high?	Because indoor air is cooled rapidly. After a while, indoor temperature and humidity will be decrease and mist will disappear.
Set temperature can't be adjusted	Unit is operating under auto mode?	Temperature can't be adjusted under auto mode. Please switch the operation mode if you need to adjust temperature.
	Your required temperature exceeds the set temperature range?	Set temperature range: 16℃ ~31℃
Cooling (heating) effect is not good.	Voltage is too low?	Wait until the voltage resumes normal.
	Filter is dirty?	Clean the filter.
	Set temperature is in proper range?	Adjust temperature to proper range.
	Door and window are open?	Close door and window.
Odours are emitted	Whether there's odour source, such as furniture and cigarette, etc.	Clean the filter. Eliminate the odour source.
Air conditioner operates normally suddenly	Whether there's interference, such as thunder, wireless devices, etc.	Disconnect power, put back power, and then turn on the unit again.
Outdoor unit has vapor	Heating mode is turned on?	During defrosting under heating mode, it may generate vapor, which is a normal phenomenon.
"Water flowing" noise	Air conditioner is turned on or turned off just now?	The noise is the sound of refrigerant flowing inside the unit, which is a normal phenomenon.
Cracking noise	Air conditioner is turned on or turned off just now?	This is the sound of friction caused by expansion and/or contraction of panel or other parts due to the change of temperature.

Malfunction analysis

Error Code

When air conditioner status is abnormal, temperature indicator on indoor unit will blink to display corresponding error code. Please refer to below list for identification of error code. Below listed error codes are only part error codes. Please refer to error code list in service manual for more information.

Error code	Troubleshooting	Solution
CL	Filter filth blockage alert	Power off,clean filter.If the filter is not dirty, turn off the air conditioner for 2min then restart,the code will be removed automatically.
E1	Overheat protection	Turn off,restart after 5min,if the code occurs again after a few minutes, please contact the professional person.
E2	Over current protection	
L0	Jumper malfunction	Pull out the plug, restart after 3min , if the code occurs again , please contact the professional person.
L1	PG motor(indoor)zero-crossing detecting circuit malfunction	Turn off,restart after a few seconds, if the code occurs again after a few minutes, please contact the professional person.
L2	No feedback signal of indoor unit fan	
L3/L6	Communication malfunction	Power off the unit, restart after 3min, if the code occurs again ,please check the communication wire of indoor unit and outdoor unit is correct or not, then power on again.
U0	Short/open circuit of indoor environment sensor	Power off the unit, restart after 3min, if the code occurs again , please contact the professional person.
U1	Short/open circuit of indoor unit tube sensor	
U6	Liquid pipe temp. sensor malfunction	
U7	Gas pipe temp. sensor malfunction	

If there're other error codes, please contact qualified professionals for service.

Contact us

When below phenomenon occurs, please turn off air conditioner and disconnect power immediately, and then contact the dealer or qualified professionals for service.

- Power cord is overheating or damaged.
- Air conditioner gives off burning smell.
- There's abnormal sound during operation.
- Circuit break trips off frequently.
- Indoor unit is leaking.

Do not repair or refit the air conditioner by yourself.If the air conditioner operates under abnormal conditions, it may cause malfunction, electric shock or fire hazard.

Installation drawing

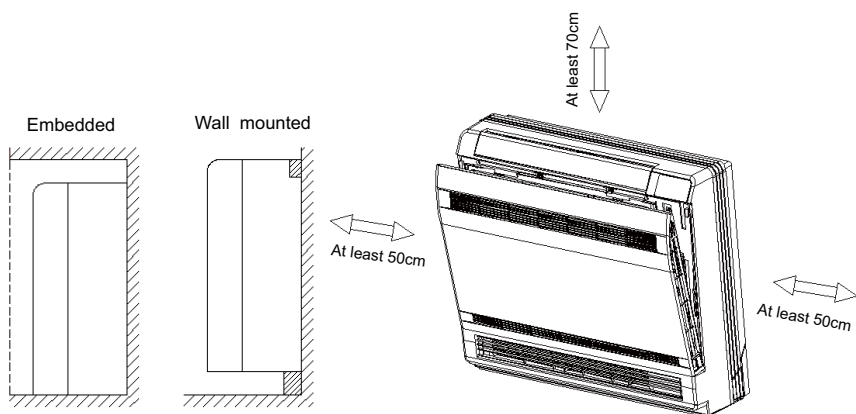

Installation prepare

Tools

1 Level meter	2 Screw driver	3 Impact drill
4 Drill head	5 Pipe expander	6 Torque wrench
7 Open-end wrench	8 Pipe cutter	9 Leakage detector
10 Vacuum pump	11 Pressure meter	12 Universal meter
13 Inner hexagon spanner	14 Measuring tape	

Selection of location

Basic requirement

Installing the unit in the following places may cause malfunction. If it is unavoidable, please consult the local dealer:

1. The place with strong heat sources, vapors, flammable or explosive gas, or volatile objects spread in the air.
2. The place with high-frequency devices (such as welding machine, medical equipment).
3. The place near coast area.
4. The place with oil or fumes in the air.
5. The place with sulfured gas.
6. Other places with special circumstances.
7. The appliance shall not be installed in the laundry.

Indoor unit

1. There should be no obstruction near air inlet and air outlet.
2. Select a location where the condensation water can be dispersed easily and won't affect other people.

Installation prepare

3. Select a location which is convenient to connect the outdoor unit and near the power socket.
4. Select a location which is out of reach for children.
5. The location should be able to withstand the weight of indoor unit and won't increase noise and vibration.
6. The appliance must be installed 0.1 to 0.2m above floor.
7. Please try your best to keep away from fluorescent lamp.
8. An indoor unit should not have a height difference greater than 10 m with an outdoor unit and the connection pipe should not be more than 15 m long.

Safety precaution

1. Must follow the electric safety regulations when installing the unit.
2. According to the local safety regulations, use qualified power supply circuit and circuit break.
3. Make sure the power supply matches with the requirement of air conditioner. Unstable power supply or incorrect wiring or malfunction. Please install proper power supply cables before using the air conditioner.
4. Properly connect the live wire, neutral wire and grounding wire of power socket.
5. Be sure to cut off the power supply before proceeding any work related to electricity and safety.
6. Do not connect the power before finishing installation.
7. If the supply cord is damaged, it must be replaced by the manufacturer, its service agent or similarly qualified persons in order to avoid a hazard.
8. The temperature of refrigerant circuit will be high, please keep the interconnection cable away from the copper tube.
9. The appliance shall be installed in accordance with national wiring regulations.
10. Installation must be performed in accordance with the requirement of NEC and CEC by authorized personnel only.

Grounding requirement

1. The air conditioner is the first class electric appliance. It must be properly grounded with specialized grounding device by a professional. Please make sure it is always grounded effectively, otherwise it may cause electric shock.
2. The yellow-green wire in air conditioner is grounding wire, which can't be used for other purposes.
3. The grounding resistance should comply with national electric safety regulations.
4. The appliance must be positioned so that the plug is accessible.
5. An all-pole disconnection switch having a contact separation of at least 3mm in all poles should be connected in fixed wiring. For models with a power plug, make sure the plug is within reach after installation.
6. Including an circuit break with suitable capacity, please note the following table. Circuit break should be included magnet buckle and heating buckle function, it can protect the circuit-short and overload. (Caution: please do not use the fuse only for protect the circuit)

Air-conditioner	Circuit break capacity	Minimum Sectional Area of Power Cable (mm ²)	Minimum Sectional Area of Power Connecting wire (mm ²)
09K	16A	3G1.5	4G1.5
12K	16A	3G1.5	4G1.5

Installation of indoor unit

Step 1: Choosing installation location

Recommend the installation location to the client and then confirm it with the client.

Step 2: Installing a hook

1. Attach an installation cardboard horizontally to a wall.
2. Make a mark on the wall according to the hole location indicated on the installation cardboard.
3. On the top mounting holes, secure two hooks in locations 1 and 2.
4. After identifying the installation location, thread two screws into holes on the left and right sides.

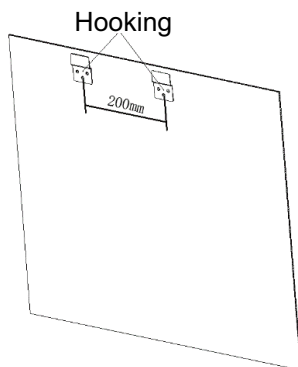

Step 3: Open piping hole

1. Open a piping hole with the diameter of $\Phi 55$ on the selected outlet pipe position. In order to drain smoothly, slant the piping hole on the wall slightly downward to the outdoor side with the gradient of $5\sim 10^\circ$.

Note:

- Pay attention to dust prevention and take relevant safety measures when opening the hole.
- The plastic expansion particles are not provided and should be bought locally.

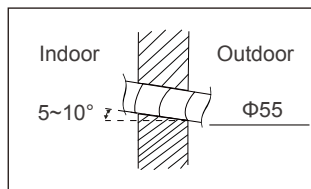

2. To prevent damage to the pipes and cables passing through a wall hole and also to avoid damage caused by rats in a hollow wall, install a wall pipe. Seal the wall hole on the inner and outer sides with sealant.
3. The highest point of the wall hole cannot exceed the bottom of a wall-mounted AC to prevent water leakage.

Step 4: Identifying a pipe outlet

Pipes can be led out from the right, rear right, left or left rear side. When pipes (cables) are routed on the right or left side, cut off the lower parts remaining on the bottom of the case and the side panel of the AC as required.

- Cut off lower part 1 only when a power cable is led out.
- Cut off lower parts 1 and 2 when both the drain pipe and power cable are led out.
- Cut off lower parts 1, 2, and 3 when the connection pipe, drain pipe and power cable are led out.

Installation of indoor unit

Proceed as follows when cutting off the lower parts:

1. Open the panel cover and remove the 4 screws on the panel. Remove the panel in the direction as indicated by the arrow.

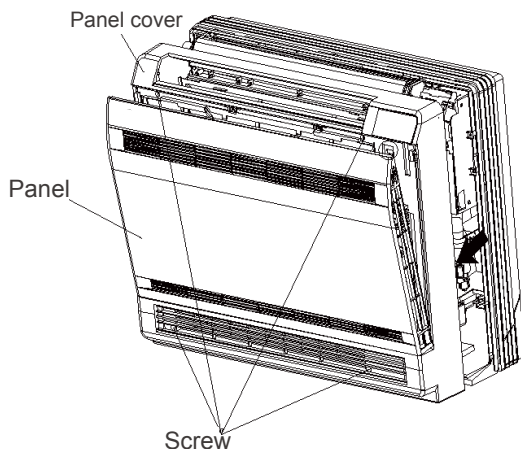

2. First, remove the screws on the upper panel to remove the upper panel, then remove the screws on the left and right panels to remove the left and right panels.

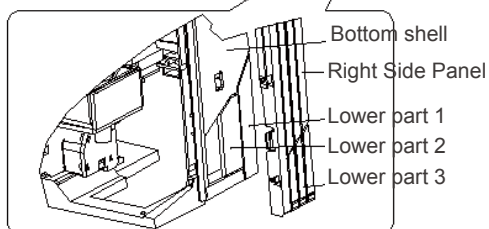
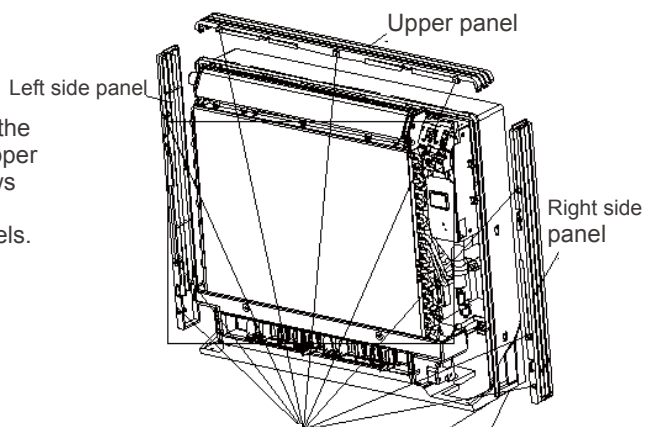

Installation of indoor unit

Step 5: Connect the pipe of indoor unit

1. Aim the pipe joint at the corresponding bellmouth.
2. Pretightening the union nut with hand.
3. Adjust the torque force by referring to the following sheet. Place the open-end wrench on the pipe joint and place the torque wrench on the union nut. Tighten the union nut with torque wrench.

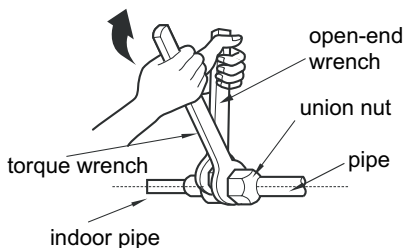
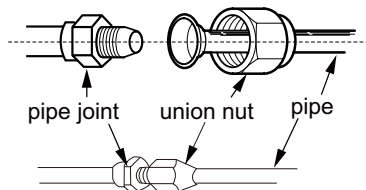

Hex nut diameter	Tightening torque (N·m)
Φ 6	15~20
Φ 9.52	30~40
Φ 12	45~55
Φ 16	60~65
Φ 19	70~75

4. Wrap the indoor pipe and joint of connection pipe with insulating pipe, and then wrap it with tape.

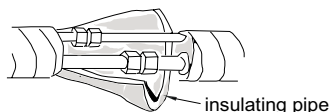

Step 6: Install drain hose

1. Connect the drain hose to the outlet pipe of indoor unit.
2. Bind the joint with tape.

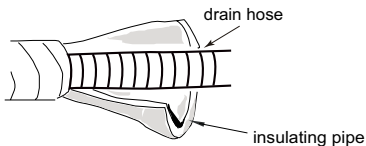
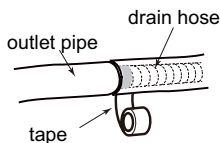

- Add insulating pipe in the indoor drain hose in order to prevent condensation.
- The plastic expansion particles are not provided.

Step 7: Connect wire of indoor unit

1. Open the panel, Pay attention to up and down joint when you take off four screw in the cover, remove the screw on the wiring cover and then take down the cover.
2. Make the power connection wire go through the cable-cross hole at the back of indoor unit and then pull it out from the front side.
3. Remove the wire clip, connect the power connection wire to the wiring terminal according to the color; tighten the screw and then fix the power connection wire with wire clip.

Installation of indoor unit

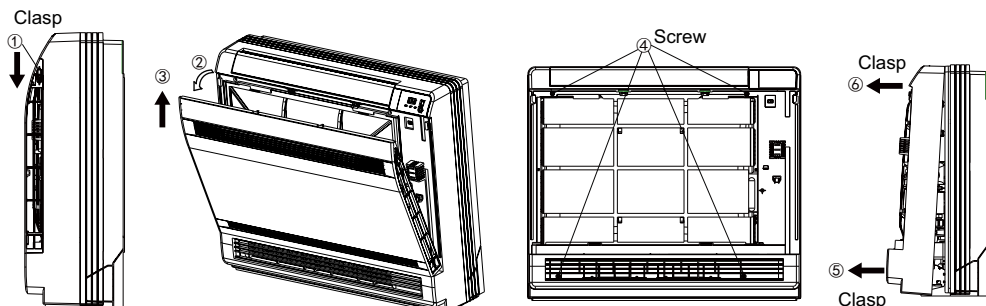

4. Put wiring cover back and then tighten the screw.
5. Put back the cover and panel.

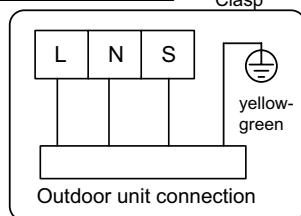

Note:

- All wires of indoor unit and outdoor unit should be connected by a professional.
- If the length of power connection wire is insufficient, please contact the supplier for a new one. Avoid extending the wire by yourself.
- For the air conditioner with plug, the plug should be reachable after finishing installation.
- For the air conditioner without plug, an air switch must be installed in the line. The air switch should be all-pole parting and the contact parting distance should be more than 3mm.

Step 8: Bind up pipe

1. Bind up the connection pipe, power cord and drain hose with the band.
2. Reserve a certain length of drain hose and power cord for installation when binding them. When binding to a certain degree, separate the indoor power and then separate the drain hose.

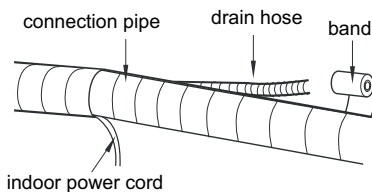
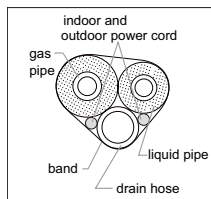

3. Bind them evenly.
4. The liquid pipe and gas pipe should be bound separately at the end.

Note:

- The power cord and control wire can't be crossed or winding.
- The drain hose should be bound at the bottom.

Check after installation

Check according to the following requirement after finishing installation.

Items to be checked	Possible malfunction
Has the unit been installed firmly?	The unit may drop, shake or emit noise.
Have you done the refrigerant leakage test?	It may cause insufficient cooling (heating) capacity.
Is heat insulation of pipeline sufficient?	It may cause condensation and water dripping.
Is water drained well?	It may cause condensation and water dripping.
Is the voltage of power supply according to the voltage marked on the nameplate?	It may cause malfunction or damaging the parts.
Is electric wiring and pipeline installed correctly?	It may cause malfunction or damaging the parts.
Is the unit grounded securely?	It may cause electric leakage.
Does the power cord follow the specification?	It may cause malfunction or damaging the parts.
Is there any obstruction in the air inlet and outlet?	It may cause insufficient cooling(heating) capacity.
The dust and sundries caused during installation are removed?	It may cause malfunction or damaging the parts.
The gas valve and liquid valve of connection pipe are open completely?	It may cause insufficient cooling(heating) capacity.

Test operation

1. Preparation of test operation

- The client approves the air conditioner.
- Specify the important notes for air conditioner to the client.

2. Method of test operation

- Connect the power, press "ON/OFF" button on the remote controller to start operation.
- Press "MODE" button to select AUTO, COOL, DRY, FAN and HEAT to check whether the operation is normal or not.
- If the ambient temperature is lower than 16°C, the air conditioner can't start cooling.

FRANÇAIS

INDEX

Avis d'utilisation

Précautions.....	54
Nom des composants.....	55

Guide d'utilisation

Guide d'utilisation.....	57
Télécommande	58
Boutons de la télécommande	59

Entretien

Nettoyage et entretien	62
------------------------------	----

Dysfonctionnements

Analyse des dysfonctionnements.....	65
-------------------------------------	----

Pose

Dessin d'installation.....	66
Préparation pour l'installation.....	68
Installation de l'unité intérieure.....	70
Vérifier après l'installation.....	75
Opérations de test.....	76



Cette marque indique que ce produit ne doit pas être jeté avec les autres déchets ménagers dans l'UE. Pour éviter toute atteinte à l'environnement ou à la santé humaine résultant de l'élimination incontrôlée des déchets, recyclez-les de manière responsable afin de promouvoir la réutilisation durable des ressources matérielles. Pour retourner le périphérique utilisé, utilisez les systèmes de reprise et de collecte ou contactez le revendeur auprès duquel le produit a été acheté. Ils peuvent prendre ce produit pour le recyclage sans danger pour l'environnement.



Fonctionnement et maintenance

Cet appareil peut être utilisé par des enfants âgés de 8 ans ou plus et des personnes ayant des capacités physiques, sensorielles ou mentales réduites ou un manque d'expérience et de connaissances que si elles sont supervisées ou instruites de l'utilisation de l'appareil en toute sécurité et comprennent les dangers encourus.

Les enfants ne doivent pas jouer avec l'appareil.

Le nettoyage et la maintenance de la machine ne doivent pas être effectués par des enfants sans surveillance.

Ne connectez pas le climatiseur à la prise multifonction. Sinon, cela pourrait provoquer un incendie.

Débranchez l'alimentation électrique lors du nettoyage du climatiseur. Sinon, cela pourrait provoquer un choc électrique.

Si le câble d'alimentation est endommagé, il doit être remplacé par le fabricant, son agent de service ou un personnel qualifié pour éviter tout risque.

Ne lavez pas le climatiseur avec de l'eau pour éviter tout choc électrique.

Ne vaporisez pas d'eau sur l'unité intérieure, cela pourrait provoquer un choc électrique ou un dysfonctionnement.

Après avoir retiré le filtre, ne touchez pas les ailettes pour éviter les blessures.

N'utilisez pas le sèche-cheveux ni le sèche-cheveux pour sécher le filtre afin d'éviter toute déformation ou tout risque d'incendie.

La maintenance doit être effectuée par des professionnels qualifiés. Ne pas le faire pourrait entraîner des blessures ou des dommages matériels.

Ne réparez pas la machine par vous-même. Cela pourrait provoquer un choc électrique ou des dommages. S'il vous plaît contacter le revendeur quand il est nécessaire de le réparer.

Ne mettez pas vos doigts ou des objets dans l'entrée ou la sortie d'air. Cela pourrait causer des blessures ou des dommages.



Ne bloquez pas la sortie ou l'entrée d'air. Cela peut provoquer un dysfonctionnement.

Ne versez pas d'eau sur la télécommande, sinon la télécommande pourrait se casser.

Lorsque le phénomène ci-dessous se produit, éteignez immédiatement le climatiseur et débranchez le cordon d'alimentation, puis contactez votre revendeur ou des professionnels qualifiés pour obtenir de l'aide.

- Le cordon d'alimentation est surchauffé ou endommagé.
- Il y a un son anormal pendant le fonctionnement.
- Le disjoncteur s'éteint fréquemment.
- L'air sent la combustion.
- L'unité intérieure fuit.

Si le climatiseur fonctionne dans des conditions anormales, cela peut entraîner des dysfonctionnements, des décharges électriques ou des risques d'incendie.

Pour allumer ou éteindre l'appareil avec l'interrupteur d'urgence, appuyez sur cet interrupteur avec un objet isolant.

Ne vous appuyez pas sur le panneau supérieur de l'unité extérieure et ne placez aucun objet lourd. Cela pourrait causer des dommages ou des blessures.

Enceinte

L'installation doit être effectuée par des professionnels qualifiés. Ne pas le faire pourrait entraîner des blessures ou des dommages matériels.

Les consignes de sécurité électrique doivent être respectées lors de l'installation de l'appareil.

Selon les réglementations de sécurité locales, utilisez un circuit électrique qualifié et un système de protection approprié.

Installez le disjoncteur. Sinon, cela pourrait provoquer un dysfonctionnement.

Dans le câblage fixe, un interrupteur unipolaire de déconnexion doit être connecté avec une séparation de contact d'au moins 3 mm sur tous les pôles.

Le climatiseur doit être correctement mis à la terre. Une mise à la terre incorrecte peut provoquer un choc électrique.

Précautions



MISE EN GARDE

Installé un dispositif de sécurité approprié, veuillez noter le tableau suivant. Avec le climatiseur doit être inclus une boucle magnétique et une fonction de boucle de chauffage, ceux-ci peuvent protéger le court-circuit et la surcharge.

Ne pas utiliser un cordon d'alimentation non qualifié.

Assurez-vous que l'alimentation correspond aux exigences du climatiseur. Installez les cordons d'alimentation appropriés avant d'utiliser le climatiseur.

Branchez correctement le câble sous tension, le fil neutre et le fil de terre de la prise.

Assurez-vous de couper l'alimentation avant de faire tout travail lié à l'électricité et à la sécurité.

Ne pas alimenter avant la fin de l'installation.

Si le câble d'alimentation est endommagé, il doit être remplacé par le fabricant, son agent de service ou un personnel qualifié pour éviter tout risque.

La température du circuit de réfrigérant sera élevée. Veuillez tenir le câble d'interconnexion éloigné du tuyau de cuivre.

L'appareil doit être installé conformément aux réglementations de câblage nationales.

L'installation doit être effectuée conformément aux exigences NEC et CEC uniquement par du personnel autorisé.

C'est un climatiseur pour un appareil électroménager de première classe. Vous devez sérieusement corriger la position. Si vous voulez savoir comment le faire, vous devez savoir comment le faire efficacement, comment bien le faire.

Le fil jaune-vert du climatiseur est un fil de terre qui ne peut pas être utilisé à d'autres fins.

La résistance à la terre doit être conforme aux réglementations nationales en matière de sécurité électrique.

Précautions



MISE EN GARDE

L'appareil doit être placé de manière à ce que la fiche soit accessible.

Tous les fils de l'unité intérieure et de l'unité extérieure doivent être connectés par un professionnel.

Si la longueur du câble de raccordement d'alimentation est insuffisante, contactez le fournisseur pour en obtenir un nouveau. Évitez de rallonger le câble vous-même.

Pour le climatiseur avec prise, ceci devrait être accessible après la fin de l'installation.

Pour le climatiseur sans prise, un dispositif de sécurité doit être installé.

S'il est nécessaire de déplacer le climatiseur vers un autre emplacement, seule la personne qualifiée peut effectuer le travail. Ne pas le faire pourrait entraîner des blessures ou des dommages matériels.

Choisissez un endroit hors de la portée des enfants et loin des animaux ou des plantes. Si cela est inévitable, ajoutez la clôture pour des raisons de sécurité.

L'unité intérieure doit être installée près du mur.

Dans des circonstances spéciales, lorsqu'un défaut survient (par exemple, lorsqu'il est allumé et éteint en permanence et que le message d'avertissement L3 "Communication erronée entre l'intérieur et l'extérieur" s'affiche), un système de climatisation fonctionne comme une unité, il est possible de l'éteindre puis de rallumer pour effacer l'erreur.

Page de température de travail

	Côté intérieur DB/WB(°C)	Côté extérieur DB/WB(°C)
Refroidissement max	32/23	48/30
Chauffage max	27/-	24/18

La plage de température de fonctionnement (température extérieure) pour l'unité de refroidissement uniquement est comprise entre 18°C et 48°C; pour les pompes à chaleur, elle est comprise entre -7°C et 48°C.

Parts name

Unité interne

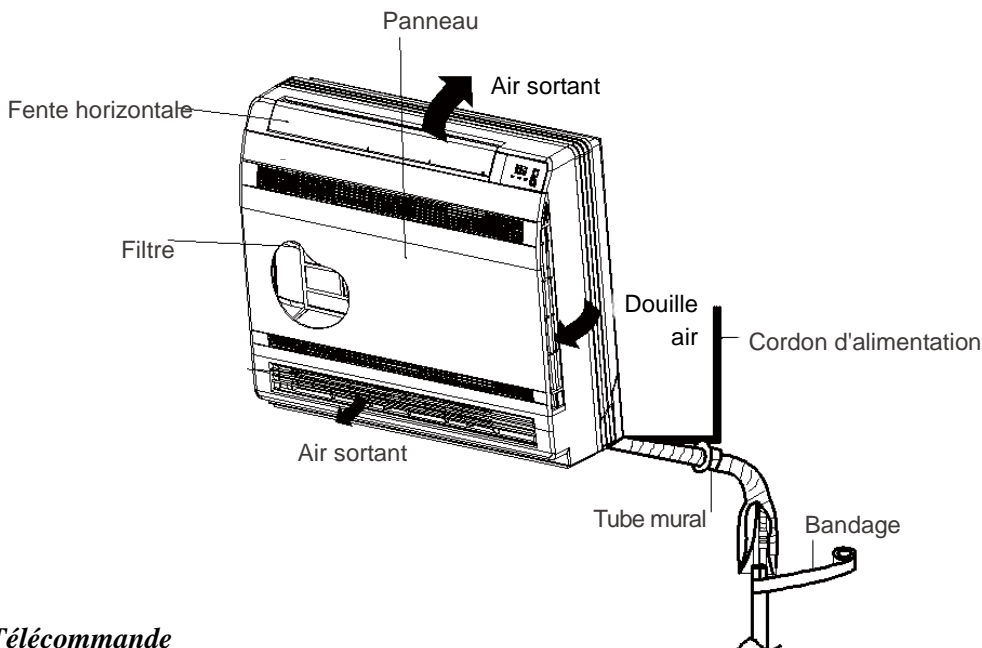

Télécommande



Afficher

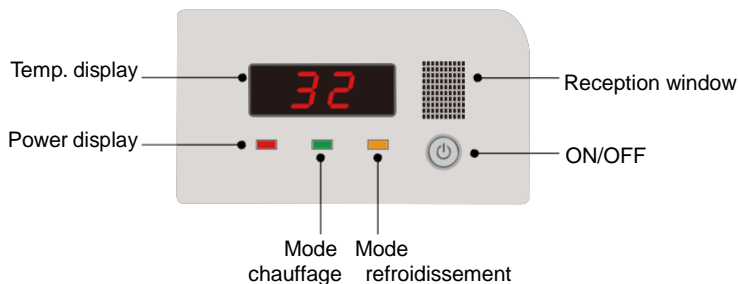

Note:

Lorsque vous appuyez sur le bouton POWER dans la minute qui suit le démarrage, un bourdonnement est activé et vous pouvez choisir d'activer uniquement l'unité intérieure, seulement l'unité externe ou les deux.

NOTE:

Le produit réel peut être différent des graphiques ci-dessus, reportez-vous aux produits réels.

Guide d'utilisation

Installer les piles

1. Appuyez sur le côté indiqué par "☰" à l'arrière de la télécommande, comme indiqué sur la figure, puis poussez le couvercle du compartiment à piles dans le sens de la flèche.

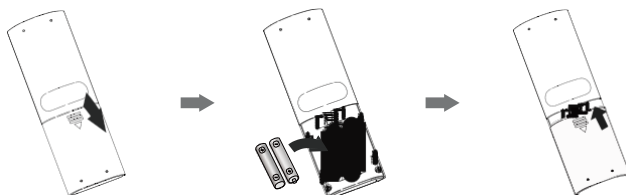

2. Installez deux piles 7 # (AAA 1.5V) et assurez-vous que les positions "+" et "-" sont correctes.
3. Réinstallez le couvercle du compartiment de la batterie.

Guide d'utilisation

1. Après avoir branché l'alimentation, appuyez sur le bouton "⏻" de la télécommande pour allumer le climatiseur.
2. Appuyez sur le bouton "MODE" pour sélectionner le mode souhaité: Auto, Conditionnement, Déshumidification, Ventilation, Chauffage.
3. Appuyez sur le bouton "+" ou "-" pour régler la température souhaitée (la température ne peut pas être réglée en mode automatique).
4. Appuyez sur le bouton "VENTILATEUR" pour définir la vitesse du ventilateur requise: automatique, ventilateur1, ventilateur2, ventilateur3, ventilateur4, ventilateur5, vitesse progressive.
5. Appuyez sur le bouton "☀" ou "☂" pour sélectionner l'angle de ventilation du ventilateur.

NOTE:

- En cours de fonctionnement, dirigez la télécommande vers la fenêtre de réception de l'unité intérieure.
- La distance entre la télécommande et la fenêtre de réception ne doit pas dépasser 8 m et il ne doit y avoir aucun obstacle entre elles.
- Le signal peut être perturbé dans une pièce où se trouve une lampe fluorescente ou un téléphone sans fil. La télécommande doit être à proximité de l'unité intérieure pendant le fonctionnement.
- Remplacez les piles neuves du même modèle si nécessaire.
- Lorsque la télécommande n'est pas utilisée pendant une longue période, veuillez retirer les piles.
- Si l'affichage de la télécommande est flou ou ne peut pas être vu, veuillez remplacer les piles.

Remote control

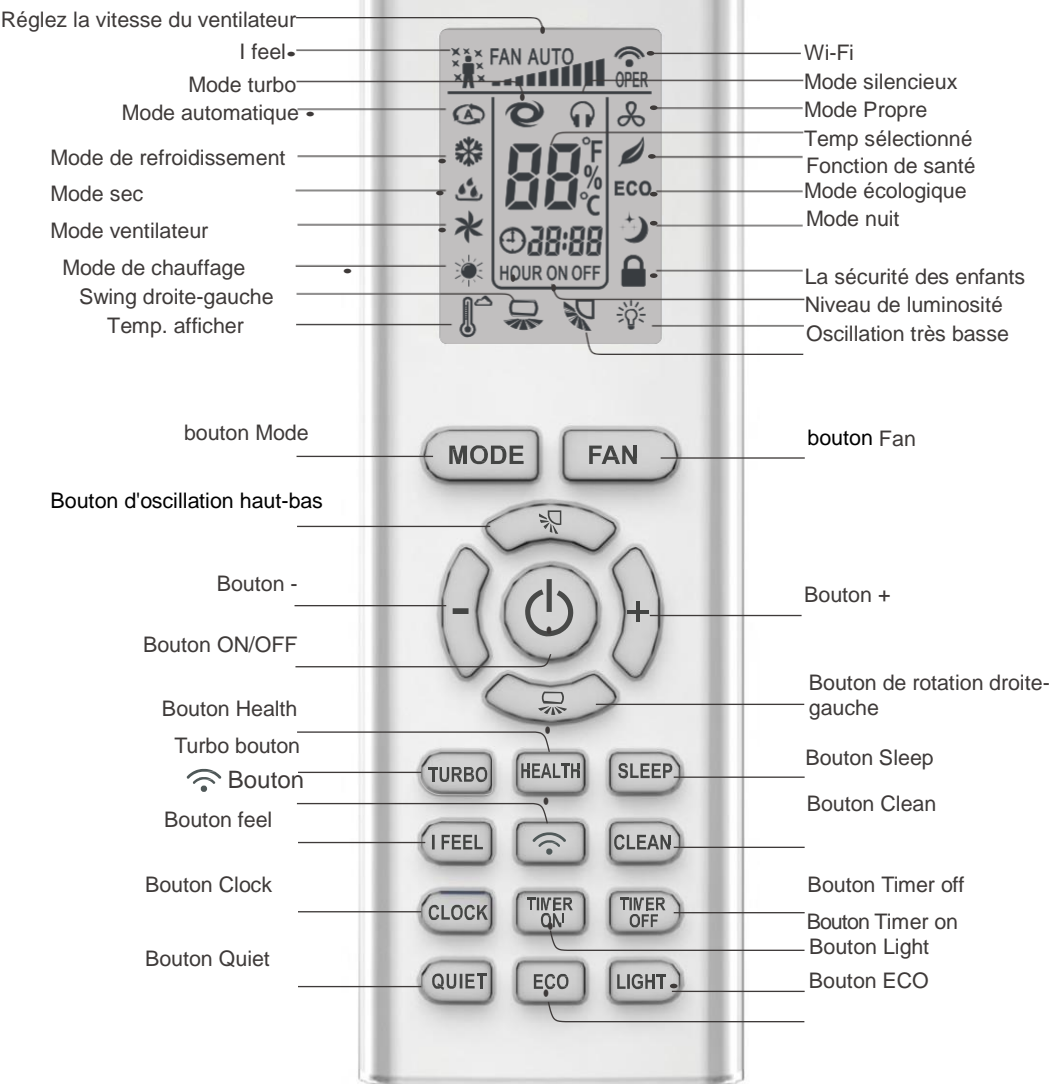

Boutons de la télécommande

Après avoir branché l'alimentation, le climatiseur émet un son.

L'indicateur de alimentation est acceso. Successivement, è possibile accendere il condizionatore d'aria utilizzando il telecomando.

Sotto stato ON, premendo il tasto sul telecomando, il display mostrerà le corrispondenti icone di funzione impostate.

Sotto lo stato di disattivazione, sul display del telecomando verrà visualizzata l'icona della luce e dell'orologio (se sono attivati il timer acceso, il timer spento e le funzioni luce, le icone corrispondenti verranno visualizzate sul display di controller remoto allo stesso tempo).

Bouton ON/OFF

Appuyez sur ce bouton pour allumer ou éteindre le climatiseur.

Bouton MODE

Appuyez sur ce bouton pour sélectionner le mode de fonctionnement souhaité.



- Lorsque le mode automatique est sélectionné, le climatiseur fonctionnera automatiquement conformément aux paramètres d'usine. La température définie ne peut pas être ajustée et ne sera pas affichée. Appuyez sur le bouton "FAN" pour régler la vitesse du ventilateur. Appuyez sur le bouton "↻" ou "↺" pour régler l'angle du ventilateur.

- Après avoir sélectionné le mode de refroidissement, le climatiseur fonctionnera en mode de refroidissement. Appuyez sur le bouton "+" ou "-" pour régler la température définie. Appuyez sur le bouton "FAN" pour régler la vitesse du ventilateur. Appuyez sur le bouton "↻" ou "↺" pour régler l'angle de soufflage du ventilateur.

- Lorsque le mode sec est sélectionné, le climatiseur fonctionne avec le ventilateur 1, la vitesse du ventilateur ne peut pas être ajustée. Appuyez sur le bouton "↻" ou "↺" pour régler l'angle de soufflage du ventilateur.

- Lorsque le mode ventilateur est sélectionné, le climatiseur ne souffle qu'avec le ventilateur, sans refroidissement ni chauffage. Appuyez sur le bouton "FAN" pour régler la vitesse du ventilateur. Appuyez sur le bouton "↻" ou "↺" pour régler l'angle du ventilateur.

- Lorsque le mode de chauffage est sélectionné, le climatiseur fonctionne en mode de chauffage. Appuyez sur le bouton "+" ou "-" pour régler la température définie. Appuyez sur le bouton "FAN" pour régler la vitesse du ventilateur. Appuyez sur le bouton "↻" ou "↺" pour régler l'angle du ventilateur. (Seule l'unité de refroidissement ne reçoit pas le signal du mode de chauffage. Si vous réglez le mode sur chauffage avec la télécommande, appuyez sur la touche "ON / OFF" (il n'est pas possible de démarrer l'appareil).

Note:

- Pour empêcher l'air froid, après le démarrage du mode chauffage, l'unité intérieure mettra 1 à 5 minutes pour souffler de l'air (le temps de retard réel dépend de la température ambiante de la pièce).

- Réglez la plage de température de la télécommande: 16 ~ 31 ° C;

Vitesse du ventilateur: auto, fan1, fan2, fan3, fan4, fan5, vitesse en continu.

Boutons de la télécommande

Bouton FAN

Vous pouvez ajuster la vitesse pour qu'elle soit: auto (AUTO), fan1 (, fan2 (, fan3 (, fan4 (, fan5 (, stepless vitesse.

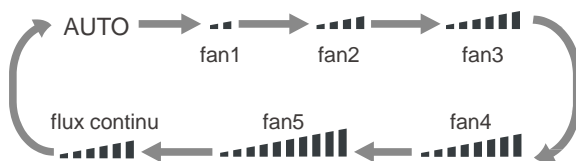

Note:

- En mode AUTO, le climatiseur sélectionne automatiquement la vitesse de ventilation appropriée en fonction de la température ambiante.
- La vitesse du ventilateur en mode sec est fan1.
- Après avoir accédé au mode de vitesse continue, les utilisateurs peuvent régler la vitesse du ventilateur selon le bouton "+" ou "-"

bouton

- Appuyez sur cette touche pour démarrer ou annuler la fonction swing haut-bas. La télécommande passe par défaut à l'état d'oscillation statique.
- Appuyez simultanément sur les boutons "MODE" et "  " lorsque la télécommande est éteinte pour passer du swing simple au swing statique.
- Lorsqu'il n'y a pas d'oscillation, en appuyant sur ce bouton, l'angle d'oscillation haut-bas peut être modifié:

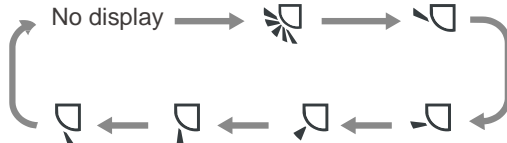

Note:

- Lorsque "  " est sélectionné avec la télécommande, basculement automatique, le volet du climatiseur pivote automatiquement de haut en bas selon l'angle maximal.
- Lorsque vous sélectionnez " , " , " , "  " avec la télécommande. Le volet de commande de climatisation s'arrêtera dans cette position, comme indiqué par l'icône.

Bouton

- Appuyez sur cette touche pour lancer ou annuler la fonction de rotation gauche-droite. La télécommande assume automatiquement la condition d'oscillation automatique.
- Appuyez simultanément sur les touches "MODE" et "  " de la télécommande pour passer du swing simple au swing statique.
- Dans des conditions d'oscillation simples, en appuyant sur ce bouton, les commandes de rotation gauche et droite se déplacent comme suit: état désactivé, même sens d'oscillation, état désactivé, sens opposé à l'oscillation.



Boutons de la télécommande

- En conditions d'oscillation statique, en appuyant sur ce bouton, l'angle d'oscillation droite-gauche change comme suit:

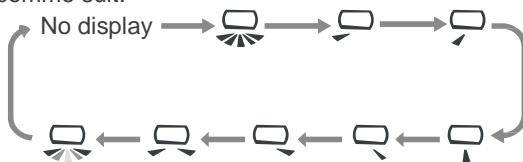

- Lorsque "🌀" est sélectionné avec la télécommande, le balayage automatique est activé. Le volet pivote automatiquement à gauche et à droite avec un angle maximum.
- Lorsque vous sélectionnez "🌀", "🌀", "🌀", "🌀", "🌀", "🌀" avec la télécommande, le volet s'arrêtera à cette position, comme indiqué par l'icône.
- Lorsque "🌀" est sélectionné, le swing circule. Le volet de la climatisation va osciller circulairement selon l'angle indiqué par l'icône.

Note:

Si vous appuyez sur cette touche, l'unité principale retentira mais elle fonctionnera également dans son état d'origine.

Boutons + et -

Appuyez une fois sur le bouton "+" ou "-" pour augmenter ou diminuer la température de consigne de 1 ° C. En maintenant le bouton "+" ou "-" enfoncé, la température réglée sur la télécommande changera rapidement. Lorsque vous relâchez le bouton une fois le réglage terminé, l'indicateur de température de l'unité intérieure change en conséquence (si la température ne peut pas être réglée en mode automatique)

- Lorsque vous réglez TIMER ON, TIMER OFF ou CLOCK, appuyez sur les touches "+" ou "-" pour régler l'heure (voir les touches CLOCK, TIMER ON, TIMER OFF).

Buoton TURBO

Appuyez sur cette touche pour activer ou désactiver la fonction TURBO en mode refroidissement, chauffage, ventilation.

Note:

- Appuyez sur la touche "QUIET" ou "FAN" pour quitter cette fonction.
- Cette fonction n'est pas compatible avec les modes automatique ou sec.

Buoton HEALTH

Appuyez sur ce bouton pour activer ou désactiver la fonction d'intégrité.

Buoton SLEEP

Appuyez sur cette touche pour activer ou désactiver la fonction SLEEP en mode refroidissement, chauffage et séchage.

Note:

- Cette fonction est désactivée par défaut après la mise sous tension.
- Il s'éteindra après le changement de mode.
- Il ne peut pas être utilisé en mode "FAN" et "AUTO".

Boutons de la télécommande

Bouton I FEEL

Appuyez sur cette touche pour lancer la fonction I FEEL et "❄️" sera affiché sur la télécommande. Après avoir réglé cette fonction, la télécommande enverra la température ambiante détectée à l'unité intérieure et celle-ci ajustera automatiquement la température interne en fonction de celle détectée. Appuyez de nouveau sur ce bouton pour fermer la fonction I FEEL et "❄️" disparaîtra.

Note:

Positionnez la télécommande près de l'utilisateur et vérifiez que l'appareil peut recevoir le code de la télécommande lorsque cette fonction est définie. Ne placez pas la télécommande près de l'objet avec des températures élevées ou basses pour éviter de détecter une température ambiante imprécise.

Bouton CLEAN

- Appuyez sur cette touche pour lancer ou annuler la fonction de nettoyage.
- Il n'est pas possible de définir la fonction de nettoyage lorsque l'appareil est sous tension. Si le climatiseur fonctionne en mode froid ou sec avant de s'éteindre, appuyez sur le bouton "NETTOYER" et affichez "🌀", la fonction de nettoyage est alors activée; en appuyant de nouveau sur le bouton "CLEAN", "🌀" disparaît et la fonction de nettoyage est désactivée, puis effectue 10 minutes de nettoyage, puis s'éteint automatiquement
- Au premier allumage, la fonction de nettoyage est désactivée.
- La fonction de nettoyage ne peut pas être réglée et affichée lorsque le climatiseur est en mode automatique, ventilateur et chauffage.

Bouton CLOCK

Appuyez sur ce bouton pour régler l'heure. Les icônes "28:88" et "🕒" sur la télécommande clignotent. Appuyez sur le bouton "+" ou "-" dans les 5 secondes pour régler l'heure. Chaque fois que vous appuyez sur le bouton "+" ou "-", l'heure augmente ou diminue d'une heure. Appuyez à nouveau sur ce bouton, les icônes "28:88" et "🕒" de la télécommande clignoteront. Appuyez sur le bouton "+" ou "-" dans les 5 secondes pour régler l'heure. Si vous maintenez les boutons "+" ou "-" enfoncés, l'horloge changera rapidement. Relâchez lorsque vous atteignez votre temps requis. Appuyez sur le bouton "CLOCK" pour confirmer l'heure, l'icône "🕒" cesse de clignoter.



Note:

- L'heure de l'horloge utilise le mode 24 heures.
- L'intervalle entre deux opérations ne peut pas dépasser 5 secondes. Sinon, la télécommande quittera l'état de configuration. Le fonctionnement pour TIMER ON / TIMER OFF est le même.

Bouton TIMER ON

Ce bouton permet de régler l'heure de la minuterie. Après avoir appuyé sur ce bouton, l'icône "🕒" disparaîtra, "ON" et l'icône "28:88" de la télécommande clignoteront. Appuyez sur le bouton "+" ou "-" dans les 5 secondes pour régler le temps "TIMER ON". Chaque fois que vous appuyez sur le bouton "+" ou "-", le temps augmente ou diminue d'une heure. Appuyez de nouveau sur cette touche, les icônes





Boutons de la télécommande

"ON" et " de la télécommande clignoteront. Appuyez sur le bouton "+" ou "-" dans les 5 secondes pour régler l'heure. Appuyez de nouveau sur cette touche, les icônes "ON" et " de la télécommande clignoteront. Appuyez sur le bouton "+" ou "-" dans les 5 secondes pour régler l'heure. Maintenez la touche "+" ou "-" enfoncée, l'heure changera rapidement jusqu'à ce que l'heure souhaitée soit atteinte. Appuyez sur "TIMER ON" pour confirmer. Le mot "ON" cessera de clignoter. L'icône " reprend son affichage.

Annuler TIMER ON

Si TIMER ON est démarré, appuyez sur la touche "TIMER ON" pour l'annuler.

Bouton TIMER OFF

Ce bouton permet de régler l'heure de la minuterie. Après avoir appuyé sur ce bouton, l'icône " disparaîtra, les icônes "OFF" et " de la télécommande clignoteront. Appuyez sur le bouton "+" ou "-" dans les 5 secondes pour régler le temps "TIMER OFF". Chaque fois que vous appuyez sur le bouton "+" ou "-", le temps augmente ou diminue d'une heure. Appuyez à nouveau sur cette touche, les icônes "OFF" et " de la télécommande clignoteront. Appuyez sur le bouton "+" ou "-" dans les 5 secondes pour régler l'heure. Appuyez à nouveau sur cette touche, les icônes "OFF" et " de la télécommande clignoteront. Appuyez sur le bouton "+" ou "-" dans les 5 secondes pour régler l'heure. Maintenez la touche "+" ou "-" enfoncée, l'heure changera rapidement jusqu'à ce que l'heure souhaitée soit atteinte. Appuyez sur "TIMER OFF" pour confirmer. Le mot "OFF" cessera de clignoter. L'icône " sera à nouveau visible.

Annuler TIMER OFF

Si TIMER OFF est démarré, appuyez sur la touche "TIMER OFF" pour l'annuler.

Bouton QUIET

Appuyez sur cette touche pour activer ou désactiver la fonction QUIET en mode de refroidissement, de chauffage ou automatique.

Note:

- En appuyant sur la touche "TURBO" ou "FAN", l'appareil quitte cette fonction.
- Cette fonction n'est pas utile en mode ventilateur ou sec.

Bouton ECO



En mode de refroidissement, appuyez sur le bouton "ECO" et l'unité fonctionnera en mode ECO.

Note:

- La télécommande affiche "**ECO**".
- Le climatiseur fonctionnera à la vitesse automatique. La température réglée ne peut pas être ajustée.
- En mode de refroidissement, la fonction de veille ne peut pas fonctionner simultanément avec le mode ECO.
- Désactiver le mode ECO.

Bouton LIGHT

Appuyez sur cette touche pour éteindre la lumière pour l'affichage de l'unité intérieure.

L'icône " de la télécommande disparaîtra. Appuyez à nouveau sur cette touche pour allumer la lumière de l'unité intérieure. L'icône " sur la télécommande sera affichée.

Lorsque le voyant est allumé, le tableau de bord affiche la température ambiante pendant 3 secondes.

Boutons de la télécommande

Bouton Wi-Fi

Appuyez sur ce bouton pour activer ou désactiver la fonction SMART. Pour plus de détails, voir la page suivante du Guide de l'utilisateur Smart APP.

Introduction à la fonction des boutons combinés

Fonction de verrouillage enfant

Appuyez simultanément sur "+" et "-" pour activer ou désactiver la fonction de verrouillage parental. Lorsqu'elle est active, l'icône "🔒" est affichée sur la télécommande. Si la télécommande est utilisée, "🔒" clignotera trois fois sans envoyer le signal à l'appareil.

Fonction de changement d'unité de température

En mode éteint, appuyez simultanément sur les boutons "-" et "MODE" pour faire basculer l'affichage de la température entre ° C et ° F.

Dégivrage

En mode chauffage, appuyez simultanément sur les touches "SLEEP" et "TURBO" pendant 3 secondes pour lancer ou annuler le dégivrage.

Réglage de la fonction de chauffage à basse température

- En mode de chauffage, en appuyant simultanément sur les touches "Mode" et "+", vous entrez / sortez de la fonction de chauffage à basse température.
- "LA" sera affiché sur la télécommande après avoir entré la fonction de chauffage à basse température.
- Lors du passage d'un mode à un autre, la fonction de chauffage à basse température est annulée. Éteignez puis rallumez le climatiseur et il restera en marche en mode de chauffage à basse température. Après la mise en marche, le mode de chauffage à basse température est réglé sur OFF.
- En mode de chauffage basse température, les fonctions "SLEEP" et "Chauffage basse température" ne peuvent pas être démarrées simultanément. Lorsque le mode de chauffage à basse température a déjà été démarré, en attendant que le bouton "SLEEP" soit enfoncé, le climatiseur quitte le mode de chauffage à basse température et accède au mode "SLEEP", et vice versa.

Note:

1. En mode de chauffage à basse température, la vitesse du ventilateur a été réglée sur Auto.
2. En mode de chauffage à basse température, "TURBO" et "QUIET" ne peuvent pas être réglés. Si vous entrez en mode de chauffage à basse température, les fonctions turbo et silencieuse lancées auparavant seront annulées. Comme pour quitter le mode de chauffage à basse température, il ne reprendra pas.
3. Lorsque vous quittez le mode de chauffage à basse température, la vitesse et la température reviendront à leur état initial avant de démarrer.

Propreté et entretien



ATTENTION

- Éteignez le climatiseur et débranchez le cordon d'alimentation avant le nettoyage pour éviter les chocs électriques.
- Ne lavez pas le climatiseur à l'eau pour éviter tout risque d'électrocution.
- N'utilisez pas de liquides volatiles pour nettoyer le climatiseur.

Nettoyez la surface de l'unité intérieure

Lorsque la surface de l'unité intérieure est sale, nous vous recommandons d'utiliser un chiffon doux, sec ou humide pour le nettoyer.

Note:

Ne retirez pas le panneau pendant le nettoyage.

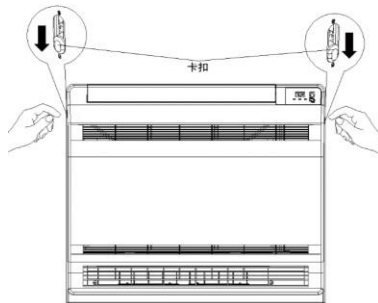

Nettoyage du filtre

1. Nettoyez le panneau

Retirez le panneau jusqu'à un certain angle, comme indiqué sur la fig.

2. Supprimer le filtre

Retirez le filtre comme indiqué sur la fig.

3. Nettoyez le filtre

Utilisez de l'eau pour nettoyer le filtre. Lorsque le filtre est très sale, utilisez de l'eau (moins de 45 ° C) pour le nettoyer, puis placez-le dans un endroit sec et frais pour le sécher.

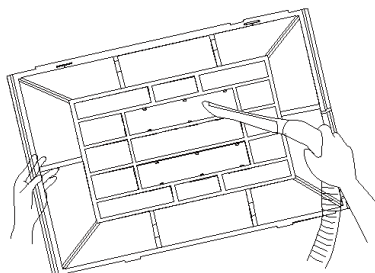
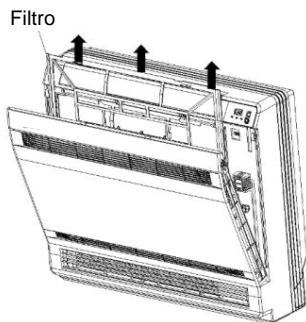

Propreté et entretien

4. Installation du filtre

Installez le filtre puis fermez le couvercle du panneau fermement.

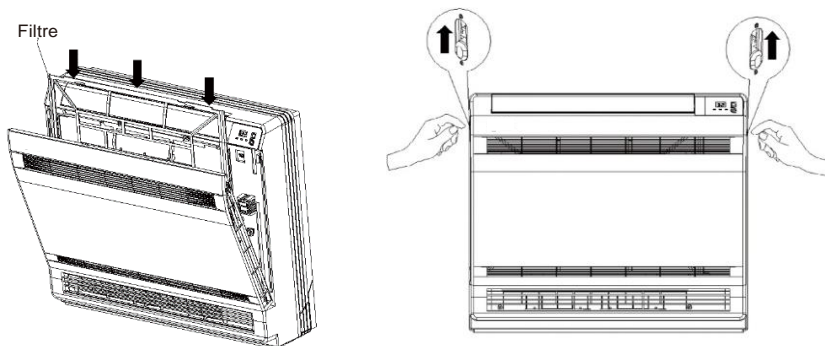

NOTE:

- Le filtre doit être nettoyé tous les trois mois. S'il y a beaucoup de poussière dans l'environnement d'exploitation, la fréquence de nettoyage peut être augmentée.
- Après avoir retiré le filtre, ne touchez pas les ailettes pour éviter les blessures.
- N'utilisez pas le sèche-cheveux ou le sèche-cheveux pour sécher le filtre afin d'éviter toute déformation ou tout risque d'incendie.

Vérifiez avant d'utiliser la saison

1. Vérifiez si les fentes d'aération sont bloquées.
2. Vérifiez si l'interrupteur, la fiche et la prise sont en bon état.
3. Vérifiez si le filtre est propre.
4. Vérifiez si le tuyau de vidange est endommagé.

Vérifier après la saison d'utilisation

1. Déconnectez l'alimentation.
2. Nettoyez le filtre et le panneau de l'unité intérieure.

Informations d'élimination

1. La plupart des matériaux d'emballage sont des matériaux recyclables. Veuillez les jeter dans l'unité de recyclage appropriée.
2. Si vous souhaitez vous débarrasser du climatiseur, contactez votre revendeur local ou le centre de service pour connaître la méthode d'élimination appropriée.

Analyse de dysfonctionnement

Analyse générale des phénomènes

Veuillez vérifier les éléments ci-dessous avant de demander un entretien. Si le problème ne peut pas encore être résolu, contactez votre revendeur local ou des professionnels qualifiés

Phénomène	Articles à vérifier	Solutions
L'unité intérieure ne peut pas recevoir le signal de la télécommande ou la télécommande n'a aucune action.	Vérifiez s'il est gravement perturbé (par exemple, électricité statique, tension stable)	Retirez la fiche, insérez-la au bout de 3 minutes environ, puis rallumez l'appareil.
	Vérifiez si la télécommande est à portée	Le signal a un rayon de 8m.
	Vérifier les obstacles	Supprimer les obstacles.
	Vérifiez si la télécommande pointe vers la fenêtre de réception	Sélectionnez l'angle approprié et dirigez la télécommande vers la fenêtre de réception de l'unité
	Vérifiez si la sensibilité de la télécommande est faible	Vérifiez les piles, si les piles sont trop faibles, remplacez-les.
	Vérifiez si l'écran de la télécommande est visible	Vérifiez si la télécommande est endommagée, si oui, remplacez-la.
	Vérifiez s'il y a des lampes fluorescentes dans la chambre	Déplacez la télécommande près de l'unité intérieure. Éteignez la lampe fluorescente, puis réessayez.
L'unité intérieure n'émet pas d'air.	Vérifiez si l'entrée d'air ou la sortie d'air de l'unité intérieure est bloquée	Éliminer les obstacles.
	Vérifier si la température de consigne est atteinte en mode chauffage	Une fois la température définie atteinte, l'unité intérieure arrête d'expulser l'air.
	Vérifiez si le mode de chauffage est actif	Pour éviter la sortie d'air froid, l'unité intérieure sera démarrée après quelques minutes de retard, ce qui est un phénomène normal.
Le climatiseur ne fonctionne pas	Vérifiez s'il n'y a pas de courant	Attendez que le courant soit rétabli
	Vérifiez si la fiche est lâche	Reinsérer la spina.
	Vérifiez si la sécurité est déclenchée ou si le fusible a	Demander au professionnel de remplacer le disjoncteur ou le
	Vérifiez si le câblage a un dysfonctionnement	Demander à un professionnel de le remplacer
	Assurez-vous que l'unité a été redémarrée après l'arrêt de l'opération	Attendez 3 minutes, puis rallumez l'appareil.
	Vérifiez si le réglage de la fonction de la télécommande est correct	Réinitialiser la fonction.

Analyse de dysfonctionnement

Phénomène	Articles à vérifier	Solution
Un brouillard est émis par la prise d'air de l'unité intérieure.	Vérifiez si la température interne et l'humidité sont élevées	Si l'air intérieur est refroidi rapidement, au bout d'un moment, la température et l'humidité internes vont diminuer et le brouillard disparaître.
La température de consigne ne peut pas être ajustée	Vérifiez si l'appareil fonctionne en mode automatique	La température ne peut pas être ajustée en mode automatique. Veuillez changer le mode de fonctionnement si vous devez ajuster la température.
	Vérifiez si la température requise dépasse la plage de température définie	Régler la plage de température: 16 °C ~ 31
L'effet de refroidissement (chauffage) n'est pas bon.	Vérifiez si la tension est trop basse	Attendez que la tension redevienne normale.
	Vérifiez si les filtres sont sales	Nettoyer les filtres.
	Vérifiez si la température est réglée dans la bonne plage	Ajustez la température à la bonne plage.
L'unité émet des odeurs	Vérifiez si les fenêtres ou les portes sont ouvertes	Fermer les portes et les fenêtres.
	Vérifiez s'il y a des sources d'odeur, comme des meubles ou des cigarettes,	Nettoyer les filtres Éliminer la source d'odeur.
Le climatiseur fonctionne normalement soudainement	Vérifiez les interférences, telles que le tonnerre, les périphériques sans fil, etc.	Débranchez l'appareil, rallumez-le, puis rallumez-le
L'unité extérieure produit de la vapeur	Vérifiez si le mode de chauffage est activé	Pendant le dégivrage en mode chauffage, il pourrait générer de la vapeur, ce qui est un phénomène normal.
Bruit d'écoulement d'eau	Vérifiez si le climatiseur est allumé ou éteint	Le bruit est le son du fluide frigorigène qui circule à l'intérieur de l'appareil, ce qui est un phénomène
Bruit de rupture	Vérifiez si le climatiseur est allumé ou éteint	Il s'agit du bruit de friction provoqué par la dilatation et / ou la contraction du panneau ou d'autres pièces due au changement de température.

Analyse de dysfonctionnement

Codes d'erreur

Lorsque l'état du climatiseur est anormal, le voyant de température de l'unité intérieure clignote pour indiquer le code d'erreur correspondant. Reportez-vous à la liste ci-dessous pour identifier le code d'erreur. Veuillez vous référer à la liste des codes d'erreur dans le manuel en temps réel pour plus d'informations.

Codes	Pièce en erreur	solution
CL	Alarme de blocage du filtre	Éteignez, nettoyez le filtre. Si le filtre n'est pas sale, éteignez le climatiseur pendant 2 minutes puis redémarrez, le code sera automatiquement supprimé.
E1	surchauffe	Eteignez, redémarrez après 5 minutes, si le code réapparaît après quelques minutes, contactez le professionnel.
E2	Tensione troppo alta	
L0	Dysfonctionnement du cavalier	Débranchez la fiche, connectez-le après 3 minutes. Si le code se reproduit, contactez l'installateur.
L1	Dysfonctionnement du circuit de détection du passage du moteur PG à zéro	Eteignez, redémarrez après quelques secondes, si le code réapparaît après quelques minutes, contactez le professionnel.
L2	Aucun signal du ventilateur de l'unité intérieure	
L3/L6	Dysfonctionnement de la communication	Éteignez l'appareil, redémarrez après 3 minutes. Si le code réapparaît, vérifiez que le câble de communication de l'unité intérieure et de l'unité extérieure est correct, puis rallumez-le.
U0	Dysfonctionnement du capteur de température ambiante	
U1	Dysfonctionnement du capteur de flexible de l'unité intérieure	
U6	Dysfonctionnement du capteur de température de liquide	
U7	Dysfonctionnement du capteur de température de gaz	

S'il existe d'autres codes d'erreur, veuillez contacter les professionnels qualifiés pour les services de gaz.

Contact

Lorsqu'un phénomène anormal se produit, éteignez immédiatement le climatiseur et débranchez l'alimentation électrique, puis contactez votre revendeur ou des professionnels qualifiés pour obtenir de l'aide.

- Le cordon d'alimentation est surchauffé ou endommagé.
- Le climatiseur émet une odeur de brûlé.
- Il y a un son anormal pendant le fonctionnement.
- L'interrupteur d'alimentation est fréquemment interrompu.
- L'unité intérieure fuit.

Ne réparez pas la machine vous-même si elle fonctionne dans des conditions anormales, cela pourrait provoquer des dysfonctionnements, des décharges électriques ou des risques d'incendie.

Dessin d'installation

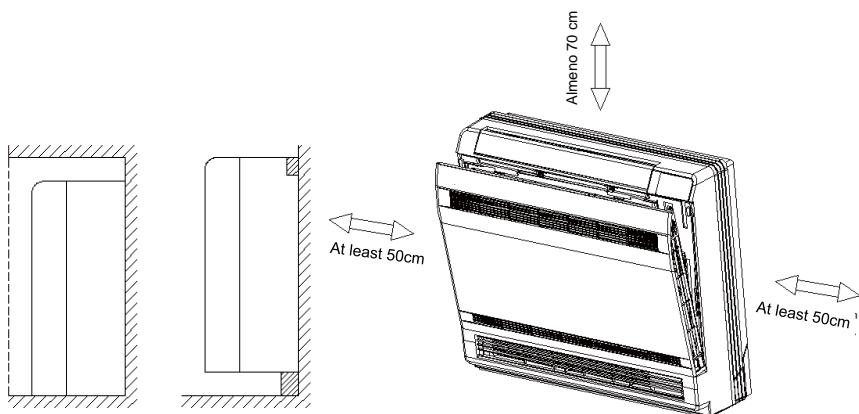

POSE

Outils

1 métro	2 Cacciavite	3 perceuse à percussion
4 visseuses	5 Expandeur de tuyau	6 clés
7 Clé à molette	8 coupeur	9 détecteur de fuite
10 Pompa a vuoto	11 pressostat	12 métro
13 Chiave esagonale	14 Nastro	

Sélectionnez l'emplacement

Exigences de base

L'installation de l'unité dans les emplacements suivants peut entraîner un dysfonctionnement. Si cela est inévitable, consultez votre revendeur local:

1. Placez à proximité de fortes sources de chaleur, de vapeurs, de gaz inflammables ou explosifs ou de substances volatiles.
2. Placez avec des appareils à haute fréquence (tels que machine à souder, équipement médical).
3. Placez près de la zone côtière.
4. Placez avec de l'huile ou des vapeurs dans l'air.
5. Placez avec du gaz sulfureux.
6. Autres lieux avec des circonstances spéciales.
7. L'appareil ne doit pas être installé dans le linge.

Unité interne

1. Il ne devrait y avoir aucune obstruction près de l'entrée et de la sortie de l'air.
2. Choisissez un endroit où l'eau de condensation peut facilement être dispersée.

POSE

3. Sélectionnez un emplacement utile pour connecter l'unité extérieure et à proximité de la prise de courant.
4. Choisissez un endroit hors de la portée des enfants.
5. La position doit pouvoir supporter le poids de l'unité intérieure et ne pas augmenter le bruit et les vibrations.
6. L'appareil doit être installé à une hauteur de 0,1 à 0,2 m du sol.
7. Faites de votre mieux pour garder l'appareil et une lampe fluorescente à l'écart.
8. Une unité intérieure ne doit pas avoir plus de 10 m de différence de hauteur avec une unité extérieure et le tuyau de raccordement ne doit pas dépasser 15 m.

Précautions de sécurité

1. Doit suivre les règles de sécurité électriques lors de l'installation de l'unité.
2. Conformément aux réglementations de sécurité locales, utilisez un circuit électrique qualifié et une coupure du circuit.
3. Assurez-vous que l'alimentation correspond aux exigences du climatiseur. Installez les cordons d'alimentation appropriés avant d'utiliser le climatiseur.
4. Branchez correctement le cordon d'alimentation, le fil neutre et le fil de terre de la prise.
5. Assurez-vous de couper l'alimentation avant d'effectuer tout travail lié à l'électricité et à la sécurité.
6. Ne connectez pas l'alimentation avant d'avoir terminé l'installation.
7. Si le câble d'alimentation est endommagé, il doit être remplacé par le fabricant, son agent de service ou un personnel qualifié pour éviter tout risque.
8. La température du circuit de réfrigérant sera élevée. Veuillez tenir le câble d'interconnexion à l'écart du tube de cuivre.
9. L'appareil doit être installé conformément aux réglementations de câblage nationales.
10. L'installation doit être effectuée conformément aux exigences NEC et CEC uniquement par du personnel autorisé.

Exigence de mise à la terre

1. Le climatiseur est un appareil ménager de première classe. Il doit être correctement mis à la terre avec un dispositif spécialisé par un professionnel. Assurez-vous qu'il est toujours correctement mis à la terre, sinon cela pourrait provoquer un choc électrique.
2. Le conducteur jaune-vert du climatiseur est un fil de terre qui ne peut pas être utilisé à d'autres fins.
3. La résistance à la terre doit être conforme aux réglementations nationales en matière de sécurité électrique.
4. L'appareil doit être placé de manière à ce que la fiche soit accessible.
5. Dans le câblage fixe, un interrupteur de déconnexion doit être connecté avec une séparation de contact d'au moins 3 mm sur tous les pôles. Pour les modèles avec prise d'alimentation, assurez-vous qu'elle est à portée de main après l'installation.
6. Une fois installé un système de sécurité avec une capacité adéquate, veuillez noter le tableau suivant. (Attention: veuillez ne pas utiliser le fusible uniquement pour protéger le circuit)

unité	Capacité du système de sécurité	Section minimale du câble d'alimentation (mm ²)	Section transversale minimale du câble d'alimentation (mm ²)
09K	16A	3G1.5	4G1.5
12K	16A	3G1.5	4G1.5

Installation de l'unité intérieure

Étape 1: choix du chemin d'installation

Recommander le chemin d'installation au client.

Étape 2: installer un crochet

1. Fixez un support d'installation horizontalement sur un mur.
2. Placez une marque sur le mur en fonction de l'emplacement du trou indiqué sur le tableau d'installation.
3. Dans les trous de montage supérieurs, fixez deux crochets aux positions 1 et 2.
4. Après avoir identifié la position d'installation, insérez deux vis dans les trous à gauche et à droite.

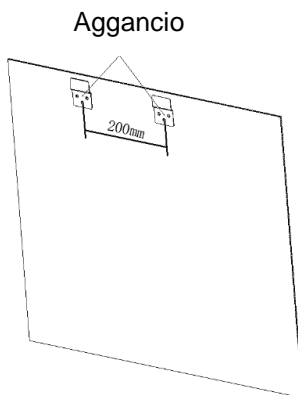

Étape 3: ouvrez le trou de connexion

1. Ouvrez un trou de raccordement d'un diamètre de $\phi 55$ à la position du tuyau de drainage sélectionné. Pour égoutter uniformément, inclinez légèrement le trou du tuyau sur le mur vers l'extérieur avec une pente de 5 à 10° .

Note:

- Faites attention à la prévention de la poussière et prenez les mesures de sécurité appropriées lors de l'ouverture du trou.
- Les particules de plastique d'expansion ne sont pas fournies et doivent être achetées localement.

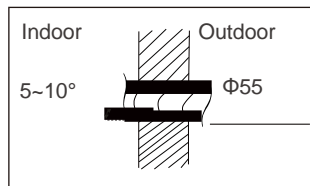

2. Pour éviter d'endommager les tuyaux et les câbles traversant un trou dans le mur et pour éviter les dommages causés par les rats dans un mur vide, installez un tuyau mural. Scellez le trou du mur sur les côtés intérieur et extérieur avec du mastic.
3. Le point le plus haut du trou dans le mur ne peut pas dépasser le bas d'un AC mural pour éviter les fuites d'eau.

Étape 4: Identification d'un raccord de tuyau

Les tubes peuvent être sortis de droite à gauche. Lorsque les tubes (câbles) sont placés du côté droit ou du côté gauche, coupez les parties inférieures laissées au bas du boîtier et le panneau latéral du climatiseur selon les besoins.

- Ne coupez la partie inférieure 1 que lorsqu'un cordon d'alimentation est débranché.
- Couper les parties inférieures 1 et 2 lorsque le tuyau d'échappement et le câble d'alimentation sont éteints.
- Couper les parties inférieures 1, 2 et 3 lorsque le tube de raccordement, le tuyau d'échappement et le câble d'alimentation sont sortis.

Installation de l'unité extérieure

Procédez comme suit pour couper les parties inférieures:

1. Ouvrez le couvercle du panneau et retirez les 4 vis du panneau. Retirez le panneau dans la direction indiquée par la flèche.

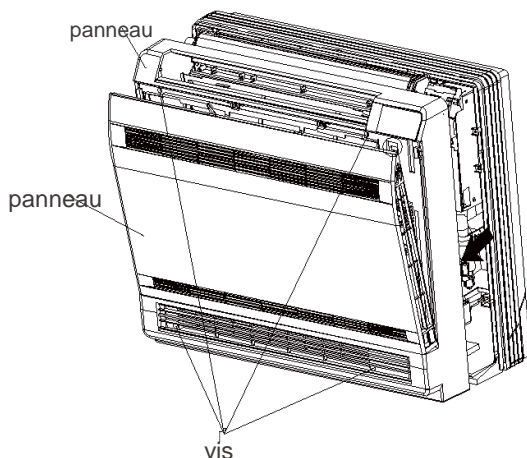

2. Commencez par retirer les vis du panneau supérieur pour retirer le panneau supérieur, puis retirez les vis des panneaux gauche et droit pour retirer les panneaux gauche et droit.

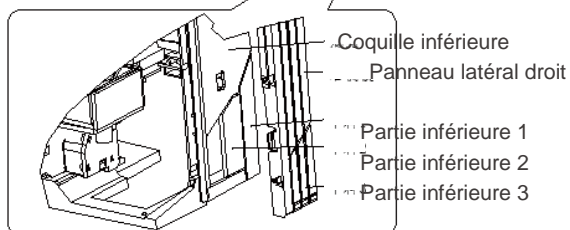
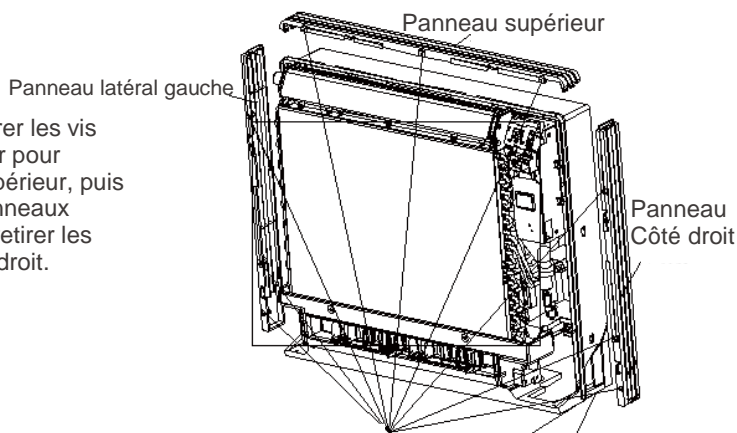

Installation de l'unité intérieure

Étape 5: Connectez le tuyau de l'unité intérieure

1. Ajoutez le raccord de tuyau à la buse en verre correspondante.
2. Serrez l'écrou avec votre main.
3. Ajustez la force de couple en vous référant à la feuille suivante. Placez la clé sur le raccord de tuyau et placez la clé dynamométrique sur l'écrou-raccord. Serrer l'écrou avec une clé dynamométrique.

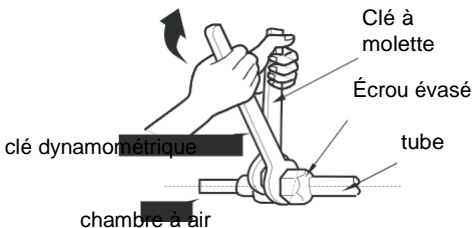
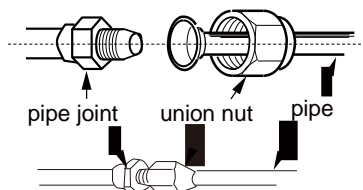

D écrou hexagonal	Couple de serrage (N*m)
Φ 6	15~20
Φ 9.52	30~40
Φ 12	45~55
Φ 16	60~65
Φ 19	70~75

4. Enroulez le tube intérieur et le raccord du tube de raccordement avec un tube isolant, puis enveloppez-le avec du ruban adhésif.



Étape 6: Installer le tuyau de vidange

1. Connectez le tuyau de vidange au tuyau de sortie de l'unité intérieure.
2. Attachez le joint avec du ruban adhésif.

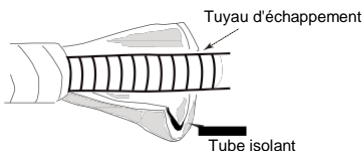
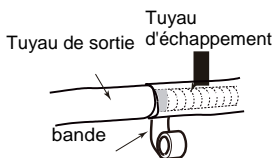

- Ajouter un tube isolant dans le tuyau d'échappement interne pour éviter la condensation.
- Les particules de dilatation plastique ne sont pas fournies.

Étape 7: Connectez le fil de l'unité intérieure

1. Ouvrez le panneau, faites attention au joint de haut en bas lorsque vous retirez les quatre vis du couvercle, retirez la vis du couvercle de câblage, puis abaissez le couvercle.
2. Faites passer le câble de connexion d'alimentation par l'orifice d'entrée de câble situé à l'arrière de l'unité intérieure, puis sortez-le par l'avant.
3. Retirez le serre-câble, connectez le câble de raccordement de l'alimentation à la borne de câblage en fonction de la couleur; serrez la vis puis fixez le câble de raccordement d'alimentation avec le clip.

Installation de l'unité extérieure

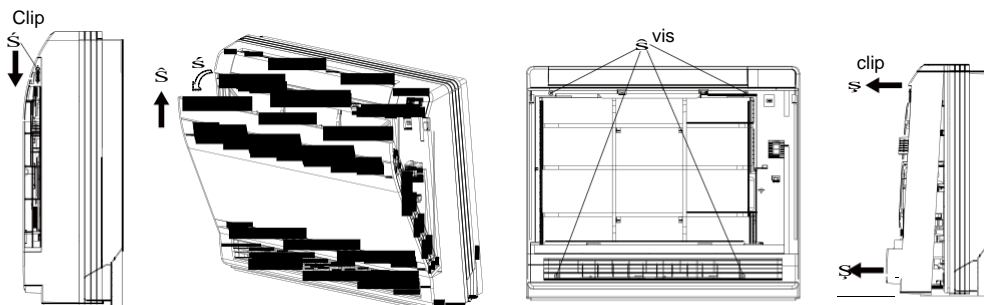

4. Remplacez le couvercle de câblage et serrez la vis.
5. Remplacez le couvercle et le panneau.

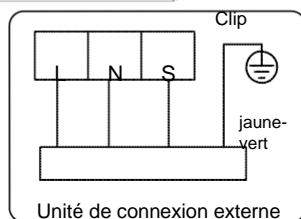

Note:

- Tous les fils de l'unité intérieure et de l'unité extérieure doivent être connectés par un professionnel.
- Si la longueur du câble de raccordement d'alimentation est insuffisante, contactez le fournisseur pour en obtenir un nouveau. Évitez de rallonger le câble vous-même.
- Pour le climatiseur avec prise, la prise doit être accessible une fois l'installation terminée.
- Pour le climatiseur sans prise, un interrupteur d'air doit être installé sur la ligne. L'interrupteur pneumatique doit être une cloison et la distance de séparation des contacts doit être supérieure à 3 mm.

Étape 8: Attachez le tube

1. Attachez le tube de raccordement, le câble d'alimentation et le tuyau de vidange avec le collier.
2. Réservez une certaine longueur de tuyau d'évacuation et de cordon d'alimentation pour l'installation lorsque vous les attachez. Lorsque cela se lie dans une certaine mesure, séparez l'alimentation interne, puis le tuyau d'échappement.

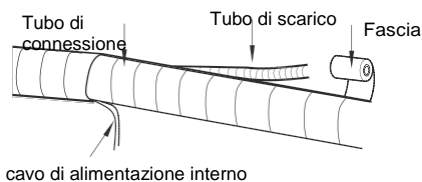
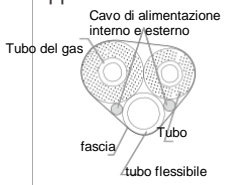

3. Légalisez-les également
4. Le tube de liquide et le tube de gaz doivent être attachés séparément à la fin.

Note:

- Le cordon d'alimentation et le câble de commande ne peuvent pas être croisés ou enveloppés.
- Le tuyau de vidange doit être fixé au bas.

Vérifier après l'installation

Vérifiez selon les exigences suivantes après avoir terminé l'installation.

Articles à vérifier	Dysfonctionnement possible
Vérifiez si l'unité a été correctement installée	L'unité peut tomber, trembler ou émettre du bruit.
Effectuer le test de fuite de réfrigérant	Cela pourrait causer une capacité de refroidissement insuffisante (chauffage).
Vérifier si l'isolation thermique du pipeline est suffisante	Cela pourrait causer de la condensation et des gouttes d'eau.
Vérifiez si l'eau est bien drainée	Cela pourrait causer de la condensation et des gouttes d'eau.
Vérifiez si la tension d'alimentation est conforme à la tension indiquée sur la plaque signalétique	Cela pourrait provoquer des dysfonctionnements ou des dommages aux pièces.
Vérifiez si le câblage électrique et la tuyauterie sont correctement installés	Cela pourrait provoquer des dysfonctionnements ou des dommages aux pièces.
Vérifiez si l'appareil est correctement mis à la terre	Cela peut causer des fuites électriques.
Vérifiez si le cordon d'alimentation respecte les règles	Cela pourrait provoquer des dysfonctionnements ou des dommages aux pièces.
Vérifiez s'il y a une obstruction à l'entrée et à la sortie d'air	Cela pourrait causer une capacité de refroidissement insuffisante (chauffage).
Vérifiez si la poussière et la saleté qui ont pu survenir lors de l'installation sont enlevées	Cela pourrait provoquer des dysfonctionnements ou des dommages aux pièces.
Vérifiez que la vanne de gaz et la vanne de liquide du tube de raccordement sont complètement ouvertes	Cela pourrait causer une capacité de refroidissement insuffisante (chauffage).

Opération de test

1. Préparation de l'opération de test

- Le client essaie le climatiseur.
- Spécifiez les remarques importantes pour le climatiseur client.

2. Méthode de fonctionnement de test

- Branchez l'alimentation électrique, appuyez sur la touche "ON / OFF" de la télécommande pour lancer l'opération.
- Appuyez sur le bouton "MODE" pour sélectionner AUTO, REFROIDISSEMENT, DÉSHUMIDIFICATION, VENTILATION et CHAUFFAGE pour vérifier si le fonctionnement est normal ou non.
- Si la température ambiante est inférieure à 16 ° C, le climatiseur ne peut pas commencer à refroidir.

DEUTSCH

Inhalt

Hinweise zur Verwendung

Vorsichtsmaßnahmen.....	81
Name der Komponenten.....	85

Betriebsanleitung

Betriebsanleitung.....	86
Fernsteuerung	87
Tasten auf der Fernbedienung.....	88

Wartung

Reinigung und Wartung.....	94
----------------------------	----

Fehlfunktions

Störungsanalyse.....	96
----------------------	----

Installieren

Installationszeichnung.....	99
Vorbereitung für die Installation.....	99
Installation des Innengeräts	101
Überprüfen Sie nach der Installation	105
Testoperationen.....	105



Dieses Zeichen weist darauf hin, dass dieses Produkt nicht mit anderen Haushaltsabfällen in der EU entsorgt werden darf. Um mögliche Schäden für die Umwelt oder die menschliche Gesundheit durch unkontrollierte Abfallentsorgung zu vermeiden, recyceln Sie diese verantwortungsbewusst, um die nachhaltige Wiederverwendung materieller Ressourcen zu fördern. Um das gebrauchte Gerät zurückzugeben, verwenden Sie das Rückgabe- und Sammelsystem oder wenden Sie sich an den Händler, bei dem das Produkt gekauft wurde. Sie können dieses Produkt für ein umweltfreundliches Recycling verwenden.

Vorsichtsmaßnahmen



VORSICHT

Betrieb und Wartung

Dieses Gerät kann nur von Kindern ab 8 Jahren und Personen mit eingeschränkten körperlichen, sensorischen oder geistigen Fähigkeiten oder mangelnder Erfahrung und Kenntnissen verwendet werden, wenn sie beaufsichtigt oder angewiesen werden, das Gerät sicher zu verwenden und die damit verbundenen Gefahren zu verstehen

Kinder dürfen nicht mit dem Gerät spielen.

Reinigung und Wartung der Maschine dürfen nicht von Kindern ohne Aufsicht durchgeführt werden.

Schließen Sie die Klimaanlage nicht an die Mehrzwecksteckdose an. Andernfalls kann es zu einer Brandgefahr kommen..

Trennen Sie die Stromversorgung, wenn Sie die Klimaanlage reinigen. Andernfalls kann es zu einem elektrischen Schlag kommen.

Wenn das Netzkabel beschädigt ist, muss es vom Hersteller, seinem Servicemitarbeiter oder qualifiziertem Personal ausgetauscht werden, um Risiken zu vermeiden.

Waschen Sie die Klimaanlage nicht mit Wasser, um einen elektrischen Schlag zu vermeiden.

Sprühen Sie kein Wasser auf das Innengerät, da dies zu Stromschlägen oder Fehlfunktionen führen kann.

Berühren Sie nach dem Entfernen des Filters nicht die Lamellen, um Verletzungen zu vermeiden.

Verwenden Sie zum Trocknen des Filters kein Feuer oder keinen Haartrockner, um Verformungen oder Brandgefahr zu vermeiden.

Die Wartung muss von qualifiziertem Fachpersonal durchgeführt werden. Andernfalls kann es zu Verletzungen oder Schäden kommen.

Reparieren Sie die Maschine nicht selbst. Dies kann einen elektrischen Schlag oder eine Beschädigung verursachen. Bitte wenden Sie sich an den Händler, wenn es repariert werden muss

Legen Sie Ihre Finger oder Gegenstände nicht in den Lufteinlass oder -auslass. Dies kann zu Verletzungen oder Schäden führen.

Vorsichtsmaßnahmen



VORSICHT

Blockieren Sie nicht den Luftauslass oder den Lufteinlass. Dies kann zu Fehlfunktionen führen.

Gießen Sie kein Wasser auf die Fernbedienung, da sonst die Fernbedienung kaputt gehen kann.

Wenn ein der folgenden Phänomene auftritt, schalten Sie die Klimaanlage sofort aus und trennen Sie die Stromversorgung. Wenden Sie sich dann an Ihren Händler oder an qualifizierte Fachkräfte.

- Das Netzkabel ist überhitzt oder beschädigt.
- Während des Betriebs ist ein ungewöhnliches Geräusch zu hören.
- Der Leistungsschalter schaltet häufig aus.
- Die Luft riecht nach Brennen.
- Das Innengerät ist undicht.

Wenn die Klimaanlage unter abnormalen Bedingungen arbeitet, kann dies zu Fehlfunktionen, Stromschlag oder Brandgefahr führen.

Um das Gerät mit dem Notschalter ein- oder auszuschalten, drücken Sie diesen Schalter mit einem isolierenden Gegenstand. Treten Sie nicht auf die Oberseite des Außengeräts und stellen Sie keine schweren Gegenstände darauf. Dies kann zu Schäden oder Verletzungen führen.

Annektieren

Die Installation muss von qualifiziertem Fachpersonal durchgeführt werden. Andernfalls kann es zu Verletzungen oder Schäden kommen.

Bei der Installation des Geräts müssen die elektrischen Sicherheitsregeln beachtet werden.

Verwenden Sie gemäß den örtlichen Sicherheitsbestimmungen einen qualifizierten Stromkreis und ein angemessenes Schutzsystem.

Installieren Sie den Leistungsschalter. Andernfalls kann es zu einer Fehlfunktion kommen.

In der festen Verkabelung muss ein einpoliger Trennschalter mit einem Kontaktabstand von mindestens 3 mm in allen Polen angeschlossen werden.

Die Klimaanlage sollte ordnungsgemäß geerdet sein. Eine falsche Erdung kann einen elektrischen Schlag verursachen.



Beachten Sie nach der Installation einer geeigneten Sicherheitsvorrichtung die folgende Tabelle. Die Klimaanlage sollte eine Magnetschnalle und eine Heizschnalle enthalten. Diese können Kurzschluss und Überlastung schützen.

Verwenden Sie kein unqualifiziertes Netzkabel.

Stellen Sie sicher, dass das Netzteil den Anforderungen der Klimaanlage entspricht. Installieren Sie die entsprechenden Netzkabel, bevor Sie die Klimaanlage verwenden.

Schließen Sie das stromführende Kabel, den Neutralleiter und den Erdungsdraht der Steckdose richtig an.

Stellen Sie sicher, dass die Stromversorgung ausgeschaltet ist, bevor Sie Arbeiten im Zusammenhang mit Elektrizität und Sicherheit ausführen.

Vor Abschluss der Installation nicht elektrisch mit Strom versorgen.

Wenn das Netzkabel beschädigt ist, muss es vom Hersteller, seinem Servicemitarbeiter oder qualifiziertem Personal ausgetauscht werden, um Risiken zu vermeiden.

Die Temperatur des Kältemittelkreislaufs ist hoch. Bitte halten Sie das Verbindungskabel vom Kupferrohr fern.

Das Gerät muss gemäß den nationalen Verkabelungsvorschriften installiert werden.

Die Installation darf gemäß den NEC- und CEC-Anforderungen nur von autorisiertem Personal durchgeführt werden.

Die Klimaanlage ist ein erstklassiges Haushaltsgerät. Es muss richtig positioniert sein. Bitte stellen Sie sicher, dass es immer ordnungsgemäß geerdet ist, da es sonst zu einem elektrischen Schlag kommen kann.

Das gelbgrüne Kabel in der Klimaanlage ist ein Erdungskabel, das nicht für andere Zwecke verwendet werden kann.

Der Erdungswiderstand muss den nationalen Vorschriften zur elektrischen Sicherheit entsprechen.

Vorsichtsmaßnahmen



VORSICHT

Das Gerät muss so positioniert werden, dass der Stecker zugänglich ist.

Alle Kabel des Innengeräts und des Außengeräts müssen von einem Fachmann angeschlossen werden.

Wenn die Länge des Stromanschlusskabels nicht ausreicht, wenden Sie sich an den Lieferanten, um ein neues zu erhalten. Vermeiden Sie es, das Kabel selbst zu verlängern.

Für die Klimaanlage mit Stecker sollte diese nach Abschluss der Installation zugänglich sein.

Für die Steckklimaanlage muss eine Sicherheitseinrichtung installiert sein.

Wenn die Klimaanlage an einen anderen Ort gebracht werden muss, kann nur die qualifizierte Person die Arbeit ausführen. Andernfalls kann es zu Verletzungen oder Schäden kommen.

Wählen Sie einen Ort außerhalb der Reichweite von Kindern und außerhalb von Tieren oder Pflanzen. Wenn dies unvermeidlich ist, fügen Sie den Zaun aus Sicherheitsgründen hinzu.

Das Innengerät sollte in der Nähe der Wand installiert werden.

Unter bestimmten Umständen, wenn ein Fehler auftritt (z. B. wenn er ständig aus- und eingeschaltet wird und die Warnmeldung L3 "Fehlerhafte Kommunikation zwischen intern und extern" angezeigt wird), funktioniert eine Klimaanlage als Einheit. Es ist möglich, ihn auszuschalten und dann wieder einschalten, um den Fehler zu beheben.

Arbeitstemperaturbereich

	Innenseite DB/WB(°C)	Äußere Seite DB/WB(°C)
Kühlung max	32/23	48/30
Heizung max	27/-	24/18

Der Betriebstemperaturbereich (Außentemperatur) für die Nur-Kühl-Einheit beträgt 18 ° C ~ 48 ° C, für Wärmepumpeneinheiten -7 ° C ~ 48 ° C.

Name der Komponenten

Innengerät

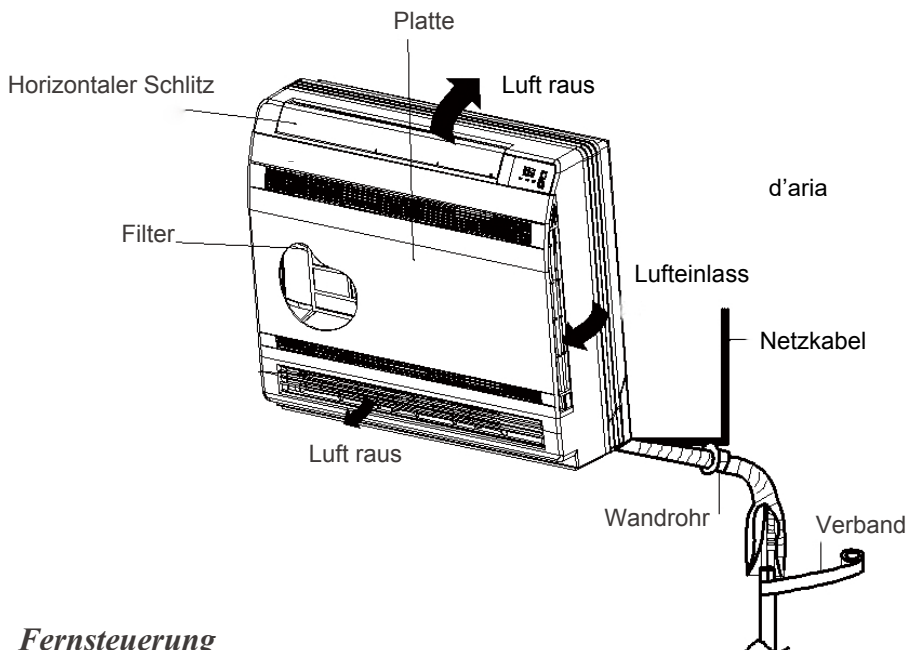

Fernsteuerung



Anzeige

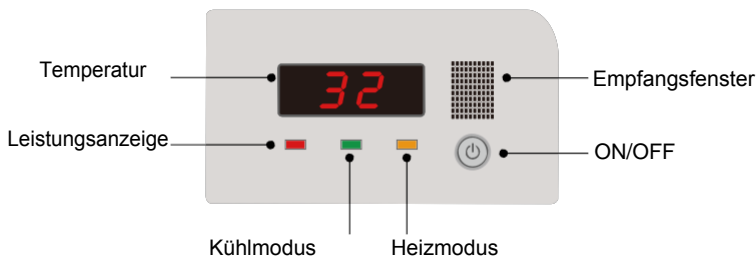

Hinweis:

Wenn Sie die POWER-Taste innerhalb von 1 Minute nach dem Start drücken, wird ein Summton aktiviert und Sie können wählen, ob nur das Innengerät, nur das Außengerät oder beide eingeschaltet werden sollen

Hinweis:

Das tatsächliche Produkt kann von den obigen Grafiken abweichen. Beziehen Sie sich auf die tatsächlichen Produkte.

Bedienungsanleitung

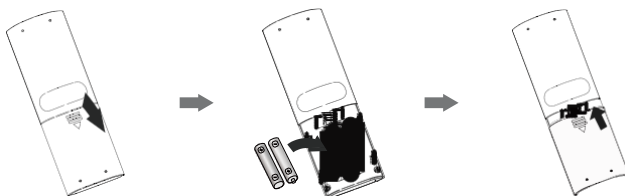

Batterieeinbau

1. Drücken Sie auf die Seite auf der Rückseite der Fernbedienung "  ", wie in der Abbildung gezeigt, Schieben Sie dann den Batteriefachdeckel in Pfeilrichtung.



2. Legen Sie zwei 7 # (AAA 1,5 V) Batterien ein und stellen Sie sicher, dass die Positionen "+" und "-" korrekt sind.
3. Bringen Sie den Batteriefachdeckel wieder an.

Bedienungsanleitung

1. Drücken Sie nach dem Anschließen der Stromversorgung die Taste "  " auf der Fernbedienung für Klimaanlage einschalten.
2. Drücken Sie die Taste "MODE", um den gewünschten Modus auszuwählen: Auto, Klimaanlage, Entfeuchtung, Lüftung, Heizung.
3. Drücken Sie die Taste "+" oder "-", um die gewünschte Temperatur einzustellen (die Temperatur kann im automatischen Modus nicht eingestellt werden).
4. Drücken Sie die Taste "FAN", um die gewünschte Lüftergeschwindigkeit einzustellen: Auto, Lüfter1, Lüfter2, Lüfter3, Lüfter4, Lüfter5, schrittweise Drehzahl.
5. Drücken Sie die Taste "  " o "  " um den Lüftungswinkel des Lüfters auszuwählen.

HINWEIS:

- Richten Sie die Fernbedienung während des Betriebs auf das Empfangsfenster des Innengeräts.
- Der Abstand zwischen der Fernbedienung und dem Empfangsfenster sollte nicht mehr als 8 m betragen, und es dürfen keine Hindernisse zwischen ihnen sein.
- Das Signal kann in einem Raum gestört werden, in dem sich eine Leuchtstofflampe oder ein Mobiltelefon befindet. Die Fernbedienung sollte sich während des Betriebs in der Nähe des Innengeräts befinden.
- Ersetzen Sie bei Bedarf neue Batterien des gleichen Modells.
- Wenn Sie die Fernbedienung längere Zeit nicht benutzen, entfernen Sie bitte die Batterien.
- Wenn die Anzeige der Fernbedienung unscharf oder nicht sichtbar ist, tauschen Sie bitte die Batterien aus.

Fernbedienung

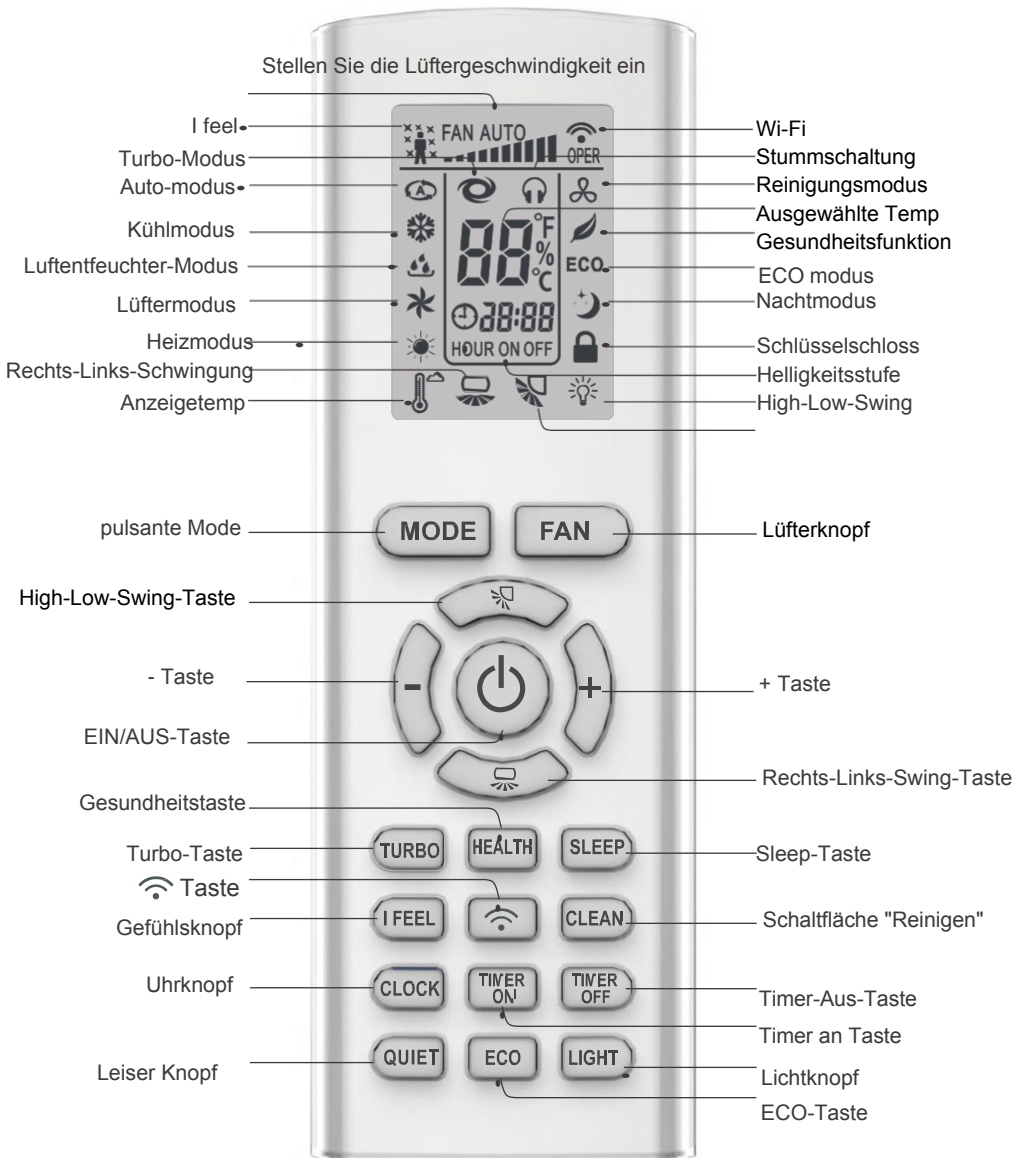

Einstellknöpfe für die Fernbedienung

Nach dem Anschließen der Stromversorgung gibt die Klimaanlage ein Geräusch von sich. Die Betriebsanzeige leuchtet. Danach können Sie die Klimaanlage mit der Fernbedienung einschalten. Wenn Sie im Status EIN die Taste auf der Fernbedienung drücken, werden auf dem Display die entsprechenden Funktionssymbole angezeigt. Im deaktivierten Zustand werden das Licht- und Uhrensymbol auf dem Fernbedienungsdisplay angezeigt (wenn der Einschalttimer, der Ausschalttimer und die Lichtfunktionen aktiviert sind, werden die entsprechenden Symbole gleichzeitig auf dem Fernbedienungsdisplay angezeigt).

EIN / AUS-Taste

Drücken Sie diese Taste, um die Klimaanlage ein- oder auszuschalten.

MODE TASTE

Drücken Sie diese Taste, um die gewünschte Betriebsart auszuwählen.



- Wenn der Automatikmodus ausgewählt ist, arbeitet die Klimaanlage automatisch gemäß den Werkseinstellungen. Die eingestellte Temperatur kann nicht eingestellt werden und wird nicht angezeigt. Drücken Sie die Taste "FAN", um die Lüftergeschwindigkeit einzustellen. Drücken Sie die Taste "↻" oder "↺", um den Winkel des Lüfters einzustellen.
- Nach Auswahl des Kühlmodus arbeitet die Klimaanlage im Kühlmodus. Drücken Sie die Taste "+" oder "-", um die eingestellte Temperatur einzustellen. Drücken Sie die Taste "FAN", um die Lüftergeschwindigkeit einzustellen. Drücken Sie die Taste "↻" oder "↺", um den Gebläsewinkel des Lüfters einzustellen.
- Wenn der Trockenmodus ausgewählt ist, arbeitet die Klimaanlage mit Lüfter 1, die Lüftergeschwindigkeit kann nicht eingestellt werden. Drücken Sie die Taste "↻" oder "↺", um den Gebläsewinkel des Lüfters einzustellen.
- Wenn der Lüftermodus ausgewählt ist, bläst die Klimaanlage nur mit dem Lüfter, ohne zu kühlen und ohne zu heizen. Drücken Sie die Taste "FAN", um die Lüftergeschwindigkeit einzustellen. Drücken Sie die Taste "↻" oder "↺", um den Winkel des Lüfters einzustellen.
- Wenn der Heizmodus ausgewählt ist, arbeitet die Klimaanlage im Heizmodus. Drücken Sie die Taste "+" oder "-", um die eingestellte Temperatur einzustellen. Drücken Sie die Taste "FAN", um die Lüftergeschwindigkeit einzustellen. Drücken Sie die Taste "↻" oder "↺", um den Lüfterwinkel einzustellen. (Nur die Kühleinheit empfängt kein Heizmodus-Signal. Heizen Sie mit der Fernbedienung und drücken Sie die Taste "ON / OFF". Das Gerät kann nicht gestartet werden.)

Hinweis:

- Um kalte Luft zu vermeiden, verzögert das Innengerät nach dem Starten des Heizmodus das Blasen von Luft um 1 bis 5 Minuten (die tatsächliche Verzögerungszeit hängt von der Temperatur der Innenumgebung ab).
- Stellen Sie den Temperaturbereich über die Fernbedienung ein: 16 ~ 31 ° C; Lüftergeschwindigkeit: Auto, Lüfter1, Lüfter2, Lüfter3, Lüfter4, Lüfter5, stufenlose Drehzahl.

Einstellknöpfe für die Fernbedienung

FAN-Taste

Sie können die Geschwindigkeit so einstellen, dass sie ist: auto (AUTO), fan1 (---), fan2 (■■■■), fan3 (■■■■■), fan4 (■■■■■■), fan5 (■■■■■■■), stepless speed.

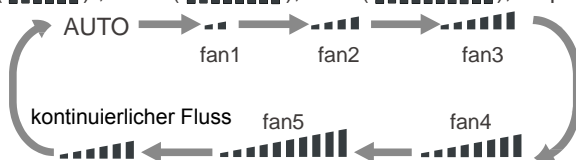

Hinweis:







- Bei der AUTO-Drehzahl wählt die Klimaanlage automatisch die richtige Lüfterdrehzahl basierend auf der Raumtemperatur aus.
- Die Lüfterdrehzahl im Trockenmodus beträgt Lüfter1.
- Nach dem Aufrufen des kontinuierlichen Geschwindigkeitsmodus können Benutzer die Lüftergeschwindigkeit gemäß der Taste "+" oder "-" einstellen

Taste

- Drücken Sie diese Taste, um die High-Low-Swing-Funktion zu starten oder abzubrechen. Die Fernbedienung übernimmt standardmäßig den Status der statischen Schwingung.
- Drücken Sie gleichzeitig die Tasten "MODE" und "", wenn die Fernbedienung ausgeschaltet ist, um vom einfachen zum statischen Schwingen zu wechseln.
- Wenn keine Schwingung vorliegt, kann durch Drücken dieser Taste der Winkel der Hoch-Niedrig-Schwingung variiert werden:



Hinweis:

- Bei Auswahl von " " mit der Fernbedienung, Auto Swing, schwingt die Klappe der Klimaanlage automatisch im maximalen Winkel auf und ab.
- Bei Auswahl von "     " mit der Fernbedienung. Die Klimaanlageklappe stoppt in dieser Position, wie durch das Symbol angezeigt.

Taste



- Drücken Sie diese Taste, um die Links-Rechts-Schwenkfunktion zu starten oder abzubrechen. Die Fernbedienung übernimmt automatisch den automatischen Schwenkzustand.
- Drücken Sie gleichzeitig die Tasten "MODE" und " " auf der Fernbedienung, um vom einfachen zum statischen Schwingen zu wechseln.
- Unter einfachen Schwingungsbedingungen bewegen sich durch Drücken dieser Taste die Links- und Rechtsdrehsteuerung wie folgt: deaktivierter Zustand, gleiches Schwingen, deaktivierter Zustand, entgegengesetzte Schwingungsrichtung.

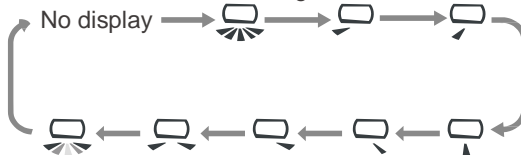

Einstellknöpfe für die Fernbedienung

- Unter statischen Schwingbedingungen ändert das Drücken dieser Taste den Schwenkwinkel von links nach rechts wie folgt:



- Wenn mit der Fernbedienung "  " ausgewählt wird, wird die automatische Schwingung aktiviert. Die Klappe schwingt automatisch mit maximalem Winkel nach links und rechts.
- Bei Auswahl von "  " mit der Fernbedienung stoppt die Klappe an dieser Position, wie durch das Symbol angezeigt.
- Wenn "  " ausgewählt ist, zirkuliert die Schaukel. Die Klappe der Klimaanlage schwingt kreisförmig entsprechend dem durch das Symbol angegebenen Winkel.

Hinweis:

Wenn Sie diese Taste drücken, klingelt das Hauptgerät, es funktioniert jedoch auch im Originalzustand.

+ Und - Tasten

Drücken Sie einmal die Taste "+" oder "-", um die eingestellte Temperatur um 1 ° C zu erhöhen oder zu verringern. Wenn Sie die Taste "+" oder "-" gedrückt halten, ändert sich die auf der Fernbedienung eingestellte Temperatur schnell. Wenn Sie die Taste loslassen, sobald die Einstellung abgeschlossen ist, ändert sich die Temperaturanzeige am Innengerät entsprechend (bei der Temperatur kann sie im Automatikmodus nicht eingestellt werden).

- Drücken Sie beim Einstellen von TIMER ON, TIMER OFF oder CLOCK die Taste "+" oder "-", um die Zeit einzustellen (siehe Tasten CLOCK, TIMER ON, TIMER OFF).

TURBO Taste

Drücken Sie diese Taste, um die TURBO-Funktion im Kühl-, Heiz- und Lüftermodus ein- oder auszuschalten.

Hinweis:

- Drücken Sie die Taste "QUIET" oder "FAN", um diese Funktion zu verlassen.
- Diese Funktion ist nicht mit automatischen oder trockenen Modi kompatibel.

HEALTH Taste

Drücken Sie diese Taste, um die Integritätsfunktion ein- oder auszuschalten.

SLEEP Taste



Drücken Sie diese Taste, um die SLEEP-Funktion im Kühl-, Heiz- und Trocknungsmodus ein- oder auszuschalten.

Hinweis:

- Diese Funktion ist nach dem Einschalten standardmäßig deaktiviert.
- Es wird nach dem Ändern des Modus deaktiviert.
- Es kann nicht in den Modi "FAN" und "AUTO" verwendet werden.

Einstellknöpfe für die Fernbedienung



I FEEL Taste

Drücken Sie diese Taste, um die I FEEL-Funktion zu starten. "  " Wird auf der Fernbedienung angezeigt. Nach dem Einstellen dieser Funktion sendet die Fernbedienung die erkannte Raumtemperatur an das Innengerät und das Gerät passt die Innentemperatur automatisch an die erkannte an. Drücken Sie diese Taste erneut, um die I FEEL-Funktion zu schließen, und "  " verschwindet.



Hinweis:

Stellen Sie die Fernbedienung in die Nähe des Benutzers und prüfen Sie, ob das Gerät den Fernbedienungscode empfangen kann, wenn diese Funktion eingestellt ist. Stellen Sie die Fernbedienung nicht in der Nähe des Objekts bei hohen oder niedrigen Temperaturen auf, um zu vermeiden, dass eine ungenaue Raumtemperatur festgestellt wird.

CLEAN Taste

- Drücken Sie diese Taste, um die Reinigungsfunktion zu starten oder abzubrechen.
- Die Reinigungsfunktion kann nicht eingestellt werden, wenn das Gerät eingeschaltet ist. Wenn die Klimaanlage vor dem Ausschalten im kalten oder trockenen Modus arbeitet, drücken Sie die Taste "CLEAN" und zeigen Sie "  " an. Die Reinigungsfunktion ist aktiv. Durch erneutes Drücken der Taste "CLEAN" wird "  " ausgeblendet und die Reinigungsfunktion deaktiviert. Anschließend wird die Reinigungsfunktion 10 Minuten lang ausgeführt und dann ausgeschaltet
- Beim ersten Einschalten der Reinigung wird diese deaktiviert.
- Die Reinigungsfunktion kann nicht eingestellt und angezeigt werden, wenn sich die Klimaanlage im Automatik-, Lüfter- und Heizmodus befindet.

CLOCK Taste

Drücken Sie diese Taste, um die Uhrzeit einzustellen. Die Symbole "  " und " **28:88** " auf der Fernbedienung blinken. Drücken Sie innerhalb von 5 Sekunden die Taste "+" oder "-", um die Uhrzeit einzustellen. Jedes Mal, wenn die Taste "+" oder "-" gedrückt wird, erhöht oder verringert sich die Uhrzeit um 1 Stunde. Drücken Sie diese Taste erneut. Die Symbole "  " und " **28:88** " auf der Fernbedienung blinken. Drücken Sie innerhalb von 5 Sekunden die Taste "+" oder "-", um die Uhrzeit einzustellen. Wenn Sie die Taste "+" oder "-" gedrückt halten, ändert sich die Uhrzeit schnell. Lassen Sie los, wenn Sie die gewünschte Zeit erreicht haben. Drücken Sie die Taste "CLOCK", um die Stunde zu bestätigen. Das Symbol "  " hört auf zu blinken.

Hinweis:

- Die Uhrzeit nimmt den 24-Stunden-Modus an.
- Das Intervall zwischen zwei Vorgängen darf 5 Sekunden nicht überschreiten. Andernfalls verlässt die Fernbedienung den Einstellstatus. Der Vorgang für TIMER EIN / TIMER AUS ist der gleiche

TIMER ON Taste

Diese Schaltfläche kann die Zeit für den Timer einstellen. Nach dem Drücken dieser Taste verschwindet das Symbol "  ", "ON" und das Symbol " **28:88** " auf der Fernbedienung blinkt. Drücken Sie innerhalb von 5 Sekunden die Taste "+" oder "-", um die "TIMER ON" -Zeit einzustellen. Jedes Mal, wenn die Taste "+" oder "-" gedrückt wird, erhöht oder verringert sich die Zeit um 1 Stunde. Drücken Sie diese Taste erneut. Die Symbole "EIN" und " **28:88** " auf der Fernbedienung blinken. Drücken Sie innerhalb von 5 Sekunden die Taste "+" oder "-", um die Stunde einzustellen.

Einstellknöpfe für die Fernbedienung

Drücken Sie diese Taste erneut. Die Symbole "ON" und "28:88" auf der Fernbedienung blinken. Drücken Sie innerhalb von 5 Sekunden die Taste "+" oder "-", um die Stunde einzustellen. Halten Sie die Taste "+" oder "-" gedrückt. Die Zeit ändert sich schnell, bis die gewünschte Zeit erreicht ist. Drücken Sie zur Bestätigung "TIMER ON". Das Wort "ON" hört auf zu blinken. Das Symbol "🕒" setzt die Anzeige fort.

TIMER ON abbrechen

Sofern TIMER ON gestartet ist, drücken Sie die Taste "TIMER ON", um den Vorgang abzubrechen.

TIMER OFF Taste

Diese Taste kann die Zeit für das Ausschalten des Timers einstellen. Nach dem Drücken dieser Taste verschwindet das Symbol "🕒", die Symbole "OFF" und "28:88" auf der Fernbedienung blinken. Drücken Sie innerhalb von 5 Sekunden die Taste "+" oder "-", um die "TIMER OFF" -Zeit einzustellen. Jedes Mal, wenn die Taste "+" oder "-" gedrückt wird, erhöht oder verringert sich die Zeit um 1 Stunde. Drücken Sie diese Taste erneut. Die Symbole "AUS" und "" auf der Fernbedienung blinken. Drücken Sie innerhalb von 5 Sekunden die Taste "+" oder "-", um die Stunde einzustellen. Drücken Sie diese Taste erneut. Die Symbole "AUS" und "28:88" auf der Fernbedienung blinken. Drücken Sie innerhalb von 5 Sekunden die Taste "+" oder "-", um die Stunde einzustellen. Halten Sie die Taste "+" oder "-" gedrückt. Die Zeit ändert sich schnell, bis die gewünschte Zeit erreicht ist. Drücken Sie zur Bestätigung "TIMER OFF". Das Wort "OFF" hört auf zu blinken. Das Symbol "🕒" wird wieder sichtbar.

TIMER OFF abbrechen

Sofern TIMER OFF gestartet ist, drücken Sie die Taste "TIMER OFF", um den Vorgang abzubrechen.

QUIET Taste

Drücken Sie diese Taste, um die QUIET-Funktion im Kühl-, Heiz- und Automatikmodus ein- oder auszuschalten.

Hinweis:

- Durch Drücken der Taste "TURBO" oder "FAN" verlässt das Gerät diese Funktion.
- Diese Funktion ist im Lüfter- oder Trockenmodus nicht nützlich.



ECO Taste

Drücken Sie im Kühlmodus die Taste "ECO" und das Gerät arbeitet im ECO-Modus.

Hinweis:

- Auf der Fernbedienung sehen Sie " ECO"
- Die Klimaanlage läuft mit automatischer Geschwindigkeit. Die eingestellte Temperatur kann nicht eingestellt werden.
- Im Kühlmodus kann die Schlaffunktion nicht gleichzeitig mit dem ECO-Modus arbeiten.
- Durch Ändern des Modus wird der ECO-Modus deaktiviert.

LIGHT Taste

Drücken Sie diese Taste, um das Licht für die Anzeige des Innengeräts auszuschalten. Das Symbol "  " auf der Fernbedienung verschwindet. Drücken Sie diese Taste erneut, um das Licht für das Innengerät einzuschalten. Das Symbol "  " auf der Fernbedienung wird angezeigt.

Wenn das Licht an ist, zeigt die Anzeigetafel 3 Sekunden lang die Umgebungstemperatur an.

Wi-Fi Taste

Drücken Sie diese Taste, um die SMART-Funktion ein- oder auszuschalten. Weitere Informationen finden Sie auf der nächsten Seite im Smart APP-Benutzerhandbuch.

Einführung in die Funktion für kombinierte Tasten

Tastensperrfunktion

Drücken Sie gleichzeitig "+" und "-", um die Kindersicherung zu aktivieren oder zu deaktivieren. Bei Aktivierung wird das Symbol "  " auf der Fernbedienung angezeigt.

Wenn die Fernbedienung verwendet wird, blinkt "  " dreimal, ohne das Signal an das Gerät zu senden.

Funktion zum Ändern der Temperatureinheit

Drücken Sie im Aus-Modus gleichzeitig die Tasten "-" und "MODE", um die Temperaturanzeige zwischen ° C und ° F umzuschalten.

Abtauen

Drücken Sie im Heizmodus die Tasten "SLEEP" und "TURBO" 3 Sekunden lang gleichzeitig, um das Abtauen zu starten oder abzubrechen.

Einstellen der Heizfunktion bei niedriger Temperatur

- Im Heizmodus wird durch gleichzeitiges Drücken der Tasten "Modus" und "+" die Niedertemperatur-Heizfunktion aktiviert / verlassen.
- Nach dem Aufrufen der Niedertemperatur-Heizfunktion wird auf der Fernbedienung "LA" angezeigt.
- Beim Umschalten von einem Modus in einen anderen wird die Niedertemperatur-Heizfunktion aufgehoben. Schalten Sie die Klimaanlage aus und wieder ein, um im Niedertemperatur-Heizmodus zu bleiben. Nach dem Einschalten wird der Niedertemperatur-Heizmodus auf AUS gesetzt.
- Im Niedertemperatur-Heizmodus ist die Funktion "SLEEP" e "Niedertemperaturheizung" kann nicht gleichzeitig gestartet werden. Wenn der Niedertemperatur-Heizmodus bereits gestartet wurde, drücken Sie in der Zwischenzeit die Taste "SLEEP". Die Klimaanlage verlässt den Niedertemperatur-Heizmodus und greift auf den "SLEEP" -Modus zu. und umgekehrt.

Hinweis:

1. Im Niedertemperatur-Heizmodus wurde die Lüfterdrehzahl auf AUTO vordefiniert
2. Im Niedertemperatur-Heizmodus können "TURBO" und "QUIET" nicht eingestellt werden. Wenn Sie in den Niedertemperatur-Heizmodus wechseln, wird die zuvor gestartete Turbo- und Geräuschfunktion abgebrochen. Genau wie beim Verlassen des Niedertemperatur-Heizmodus wird dieser nicht fortgesetzt.
3. Wenn Sie den Heizmodus für niedrige Temperaturen verlassen, ändern sich Geschwindigkeit und Temperatur vor dem Start in den ursprünglichen Zustand.

Reinigung und Wartung

VORSICHT

- Schalten Sie die Klimaanlage aus und trennen Sie die Stromversorgung, bevor Sie sie reinigen, um einen Stromschlag zu vermeiden.
- Waschen Sie die Klimaanlage nicht mit Wasser, um einen elektrischen Schlag zu vermeiden.
- Verwenden Sie keine flüchtigen Flüssigkeiten, um die Klimaanlage zu reinigen.

Reinigen Sie die Oberfläche des Innengeräts

Wenn die Oberfläche des Innengeräts verschmutzt ist, empfehlen wir, es zum Reinigen mit einem weichen, trockenen oder feuchten Tuch zu reinigen.

Hinweis:

Entfernen Sie die Verkleidung während der Reinigung nicht.

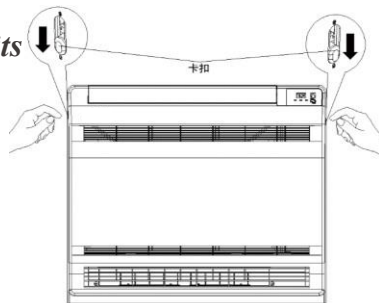

Filter reinigen

1. Reinigen Sie die Verkleidung

Ziehen Sie die Platte bis zu einem bestimmten Winkel heraus, wie in Abb.

2. Filter entfernen

Entfernen Sie den Filter wie in Abb.

3. Reinigen Sie den Filter

Reinigen Sie den Filter mit Wasser. Wenn der Filter stark verschmutzt ist, reinigen Sie ihn mit Wasser (unter 45 ° C) und stellen Sie ihn zum Trocknen an einen schattigen und kühlen Ort.

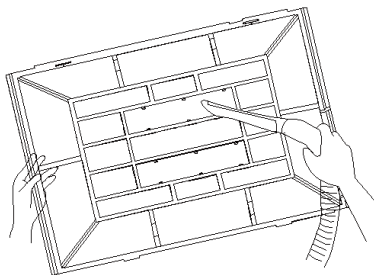
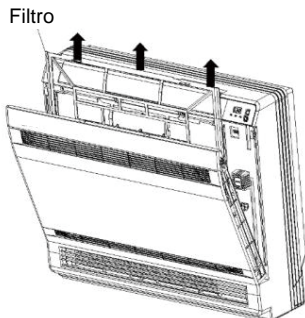

Reinigung und Wartung

4. Filterinstallation

Installieren Sie den Filter und schließen Sie die Abdeckung sicher.

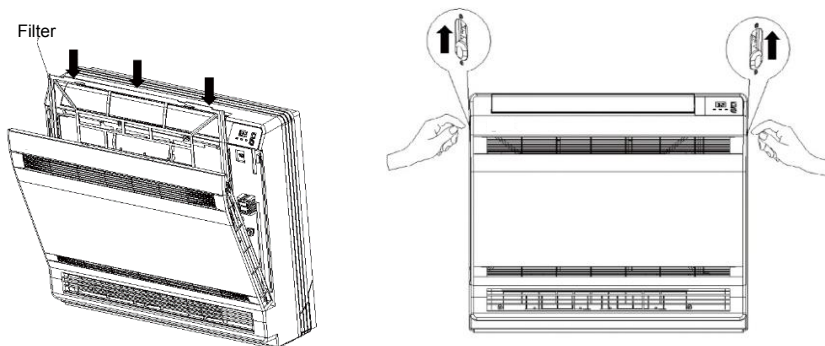

Hinweis:

- Der Filter sollte alle drei Monate gereinigt werden. Wenn sich in der Betriebsumgebung viel Staub befindet, kann die Reinigungsfrequenz erhöht werden.
- Berühren Sie nach dem Entfernen des Filters nicht die Lamellen, um Verletzungen zu vermeiden.
- Verwenden Sie zum Trocknen des Filters kein Feuer oder keinen Haartrockner, um Verformungen oder Brandgefahr zu vermeiden.

Überprüfen Sie vor dem saisonalen Gebrauch

1. Überprüfen Sie, ob die Lüftungsschlitze blockiert sind.
2. Überprüfen Sie, ob der Schalter, der Stecker und die Buchse in gutem Zustand sind.
3. Überprüfen Sie, ob der Filter sauber ist.
4. Überprüfen Sie, ob der Ablaufschlauch beschädigt ist.

Überprüfen Sie nach saisonaler Verwendung

1. Trennen Sie die Stromversorgung.
2. Reinigen Sie den Filter und die Verkleidung des Innengeräts.

Entsorgungsinformationen

1. Die meisten Verpackungsmaterialien sind recycelbare Materialien. Bitte entsorgen Sie diese in der entsprechenden Recyclinganlage.
2. Wenn Sie die Klimaanlage entsorgen möchten, wenden Sie sich an Ihren Händler oder das Servicecenter vor Ort, um die richtige Entsorgungsmethode zu erhalten.

Störungsanalyse

Allgemeine Analyse der Phänomene

Bitte überprüfen Sie die folgenden Punkte, bevor Sie um Wartung bitten. Wenn die Störung immer noch nicht behoben werden kann, wenden Sie sich an Ihren Händler vor Ort oder an qualifizierte Fachkräfte

Phänomen	Zu überprüfende Elemente	Lösungen
Das Innengerät kann das Fernbedienungssignal nicht empfangen oder die Fernbedienung hat keine Aktion.	Überprüfen Sie, ob es stark gestört ist (z. B. statische Elektrizität, stabile Spannung).	Ziehen Sie den Stecker heraus, stecken Sie den Stecker nach ca. 3 Minuten wieder ein und schalten Sie das Gerät wieder ein.
	Überprüfen Sie, ob sich die Fernbedienung in Reichweite befindet	Das Signal hat einen Radius von 8m.
	Auf Hindernisse prüfen	Hindernisse beseitigen.
	Controllare se il telecomando sta puntando verso la finestra di ricezione	Überprüfen Sie, ob die Fernbedienung zum Empfangsfenster zeigt
	Überprüfen Sie, ob die Empfindlichkeit der Fernbedienung niedrig ist	Überprüfen Sie die Batterien. Wenn die Batterieleistung zu niedrig ist, ersetzen Sie sie.
	Überprüfen Sie, ob die Anzeige auf der Fernbedienung sichtbar ist	Überprüfen Sie, ob die Fernbedienung beschädigt ist. Wenn ja, ersetzen Sie sie.
	Überprüfen Sie, ob sich im Raum Leuchtstofflampen befinden	Bringen Sie die Fernbedienung in die Nähe des Innengeräts. Schalten Sie die Leuchtstofflampe aus und versuchen Sie es erneut.
Das Innengerät gibt keine Luft ab.	Überprüfen Sie, ob der Lufterlass oder der Luftauslass des Innengeräts blockiert ist	Beseitigen Sie Hindernisse.
	Überprüfen Sie, ob die eingestellte Temperatur im Heizmodus erreicht ist	Nach Erreichen der eingestellten Temperatur stößt das Innengerät die Luft nicht mehr aus.
	Überprüfen Sie, ob der Heizmodus aktiv ist	Um zu vermeiden, dass kalte Luft entweicht, startet das Innengerät nach einigen Minuten Verzögerung, was normal ist.
Die Klimaanlage funktioniert nicht	Überprüfen Sie, ob kein Strom vorhanden ist	Warten Sie, bis die Stromversorgung wiederhergestellt ist
	Überprüfen Sie, ob der Stecker locker ist	Stecken Sie den Stecker wieder ein.
	Überprüfen Sie, ob die Sicherheit ausgelöst hat oder die Sicherung durchgebrannt ist	Bitten Sie den Fachmann, den Leistungsschalter oder die Sicherung auszutauschen.
	Überprüfen Sie, ob die Verkabelung fehlerhaft ist	Bitten Sie einen Fachmann, es zu ersetzen
	Stellen Sie sicher, dass das Gerät nach Beendigung des Vorgangs neu gestartet wurde	Warten Sie 3 Minuten und schalten Sie das Gerät dann wieder ein.
	Überprüfen Sie, ob die Funktionseinstellung für die Fernbedienung korrekt ist	Funktion zurücksetzen.

Störungsanalyse

Phänomen	Zu überprüfende Elemente	Lösungen
Nebel wird vom Lufteinlass des Innengeräts abgegeben.	Überprüfen Sie, ob die Innentemperatur und Luftfeuchtigkeit hoch sind	Wenn die Innenluft nach einer Weile schnell abgekühlt wird, sinken die Innentemperatur und die Luftfeuchtigkeit und der Nebel verschwindet.
Die eingestellte Temperatur kann nicht eingestellt werden	Überprüfen Sie, ob das Gerät im Automatikmodus arbeitet	Die Temperatur kann im Automatikmodus nicht eingestellt werden. Bitte ändern Sie die Betriebsart, wenn Sie die Temperatur einstellen müssen.
	Überprüfen Sie, ob die erforderliche Temperatur den eingestellten Temperaturbereich überschreitet	Temperaturbereich einstellen: 16 °C ~ 31 °C
Der Kühleffekt (Heizung) ist nicht gut.	Überprüfen Sie, ob die Spannung zu niedrig ist	Warten Sie, bis sich die Spannung wieder normalisiert hat.
	Überprüfen Sie, ob die Filter verschmutzt sind	Reinigen Sie die Filter.
	Überprüfen Sie, ob die Temperatur im richtigen Bereich eingestellt ist	Stellen Sie die Temperatur auf den richtigen Bereich ein.
	Überprüfen Sie, ob die Fenster oder Türen geöffnet sind	Türen und Fenster schließen.
	Suchen Sie nach Geruchsquellen wie Möbeln oder Zigaretten usw.	Reinigen Sie die Filter Beseitigen Sie die Geruchsquelle.
Die Klimaanlage funktioniert normal	Überprüfen Sie, ob Störungen wie Donner, drahtlose Geräte usw. vorliegen.	Trennen Sie das Gerät vom Stromnetz, schalten Sie es wieder ein und dann wieder ein.
Das Außengerät erzeugt Dampf	Überprüfen Sie, ob der Heizmodus aktiviert ist	Während des Auftauens im Heizmodus kann Dampf entstehen, was ein Phänomen ist
Geräusch des Wasserflusses	Überprüfen Sie, ob die Klimaanlage ein- oder ausgeschaltet ist	Lärm ist das Geräusch des im Gerät fließenden Kältemittels, was ein normales Phänomen ist.
Geräusch brechen	Überprüfen Sie, ob die Klimaanlage ein- oder ausgeschaltet ist	Dies ist das Reibungsgeräusch, das durch die Ausdehnung und / oder Kontraktion der Platte oder anderer Teile aufgrund der Temperaturänderung verursacht wird.

Störungsanalyse

Fehlercodes

Wenn der Status der Klimaanlage nicht normal ist, blinkt die Temperaturanzeige am Innengerät, um den entsprechenden Fehlercode anzuzeigen. In der folgenden Liste finden Sie Informationen zur Identifizierung des Fehlercodes. Weitere Informationen finden Sie in der Fehlercodeliste im Echtzeithandbuch.

Codes	Stück im Irrtum	Lösung
CL	Schmutzblockierungsalarm in den Filtern	Ausschalten, Filter reinigen. Wenn der Filter nicht verschmutzt ist, schalten Sie die Klimaanlage für 2 Minuten aus und starten Sie sie dann neu. Der Code wird automatisch entfernt.
E1	Überhitzung	Schalten Sie das Gerät aus und starten Sie es nach 5 Minuten neu. Wenn der Code nach einigen Minuten erneut angezeigt wird, wenden Sie sich an den Fachmann.
E2	Spannung zu hoch	
L0	Fehlfunktion des Jumpers	Entfernen Sie den Stecker und schließen Sie ihn nach 3 Minuten an. Wenn der Code erneut auftritt, wenden Sie sich bitte an das Installationsprogramm.
L1	Fehlfunktion der Nullmotor-Erkennungsschaltung des PG-Motors	Schalten Sie das Gerät aus und starten Sie es nach einigen Sekunden neu. Wenn der Code nach einigen Minuten erneut angezeigt wird, wenden Sie sich bitte an den Fachmann.
L2	Kein Signal vom Lüfter des Innengeräts	
L3/L6	Kommunikationsstörung	Schalten Sie das Gerät aus, starten Sie es nach 3 Minuten neu. Wenn der Code erneut angezeigt wird, überprüfen Sie, ob das Kommunikationskabel des Innengeräts und des Außengeräts nicht korrekt ist, und schalten Sie es dann wieder ein.
U0	Fehlfunktion des Umgebungstemperatursensors	Schalten Sie das Gerät aus und starten Sie es nach 3 Minuten neu. Wenn der Code erneut auftritt, wenden Sie sich bitte an die Fachperson.
U1	Fehlfunktion des Rohrsensors des Innengeräts	
U6	Fehlfunktion im Flüssigkeitstemperatursensor	
U7	Störung im Gastemperatursensor	

Wenn andere Fehlercodes vorliegen, wenden Sie sich bitte an qualifizierte Fachkräfte.

Kontakt

Wenn ein abnormales Phänomen auftritt, schalten Sie die Klimaanlage sofort aus und trennen Sie die Stromversorgung. Wenden Sie sich dann an Ihren Händler oder an qualifiziertes Fachpersonal.

- Das Netzkabel ist überhitzt oder beschädigt.
- Die Klimaanlage stößt einen brennenden Geruch aus.
- Während des Betriebs ist ein ungewöhnliches Geräusch zu hören.
- Der Netzschalter wird häufig unterbrochen.
- Das Innengerät ist undicht.

Reparieren Sie die Maschine nicht selbst, wenn sie unter abnormalen Bedingungen funktioniert. Dies kann zu Fehlfunktionen, Stromschlägen oder Brandgefahr führen.

Installationszeichnung

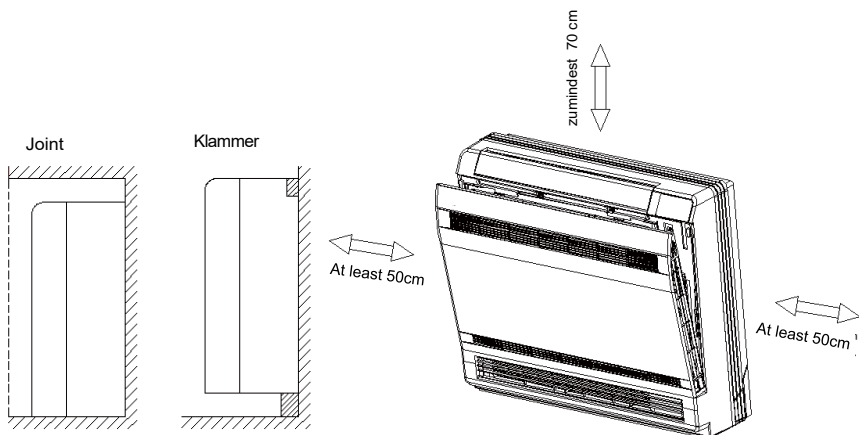

Installieren

Werkzeuge

1 Meter	2 Schraubendreher	3 Bohrhammer
4 Schraubendreher	5 Rohrexpander	6 Schlüssel
7 Schraubenschlüssel	8 Rohrschneider	9 Lecksucher
10 Vakuumpumpe	11 Druckschalter	12 Meter
13 Inbusschlüssel	14 Farbband	

Wählen Sie den Ort

Grundvoraussetzungen

Die Installation des Geräts an folgenden Stellen kann zu Fehlfunktionen führen. Wenn dies unvermeidbar ist, wenden Sie sich an Ihren Händler vor Ort:

1. Mit starken Wärmequellen, Dämpfen, brennbaren oder explosiven oder flüchtigen Gasen platzieren
2. Mit Hochfrequenzgeräten (wie Schweißgeräten, medizinischen Geräten) platzieren.
3. In der Nähe der Küste platzieren.
4. Mit Öl oder Dämpfen in die Luft geben.
5. Mit Schwefelgas platzieren.
6. Andere Orte mit besonderen Umständen.
7. Das Gerät darf nicht im Waschraum installiert werden.

Innengerät

1. In der Nähe des Lufteinlasses und -auslasses dürfen sich keine Hindernisse befinden.
2. Wählen Sie einen Ort, an dem sich das Kondenswasser leicht verteilen lässt.

Installieren

3. Wählen Sie einen Ort aus, der zum Anschließen des Außengeräts und in der Nähe der Steckdose nützlich ist.
4. Wählen Sie einen Ort außerhalb der Reichweite von Kindern.
5. Der Standort sollte in der Lage sein, das Gewicht des Innengeräts zu tragen und Geräusche und Vibrationen nicht zu erhöhen.
6. Das Gerät muss 0,1 bis 0,2 m über dem Boden installiert werden.
7. Bitte geben Sie Ihr Bestes, um das Gerät und eine Leuchtstofflampe fernzuhalten.
8. Ein Innengerät darf mit einem Außengerät keinen Höhenunterschied von mehr als 10 m haben und das Verbindungsrohr darf nicht länger als 15 m sein.

Sicherheitsvorkehrungen

1. Bei der Installation des Geräts müssen die elektrischen Sicherheitsregeln beachtet werden.
2. Verwenden Sie gemäß den örtlichen Sicherheitsbestimmungen einen qualifizierten Stromkreis und einen Leistungsschalter.
3. Stellen Sie sicher, dass das Netzteil den Anforderungen der Klimaanlage entspricht. Installieren Sie die entsprechenden Netzkabel, bevor Sie die Klimaanlage verwenden.
4. Schließen Sie das Netzkabel, das Neutralleiterkabel und das Erdungskabel korrekt an die Steckdose an.
5. Schalten Sie das Gerät unbedingt aus, bevor Sie Arbeiten im Zusammenhang mit Elektrizität und Sicherheit ausführen.
6. Schließen Sie das Gerät nicht an, bevor Sie die Installation abgeschlossen haben.
7. Wenn das Netzkabel beschädigt ist, muss es vom Hersteller, seinem Servicemitarbeiter oder qualifiziertem Personal ausgetauscht werden, um Risiken zu vermeiden.
8. Die Temperatur des Kältemittelkreislaufs ist hoch. Bitte halten Sie das Verbindungskabel vom Kupferrohr fern.
9. Das Gerät muss gemäß den nationalen Verdrahtungsvorschriften installiert werden.
10. Die Installation sollte gemäß den NEC- und CEC-Anforderungen nur von autorisiertem Personal durchgeführt werden.

Erdungsanforderung

1. Die Klimaanlage ist das erstklassige Haushaltsgerät. Es muss ordnungsgemäß mit einem speziellen Erdungsgerät geerdet werden. Bitte stellen Sie sicher, dass es immer ordnungsgemäß geerdet ist, da es sonst zu einem elektrischen Schlag kommen kann.
 2. Der gelbgrüne Leiter in der Klimaanlage ist ein Erdungskabel, das nicht für andere Zwecke verwendet werden kann.
 3. Der Erdungswiderstand muss den nationalen Vorschriften zur elektrischen Sicherheit entsprechen.
 4. Das Gerät muss so positioniert werden, dass der Stecker zugänglich ist.
 5. In der festen Verkabelung muss ein Trennschalter mit einem Kontaktabstand von mindestens 3 mm in allen Polen angeschlossen werden. Stellen Sie bei Modellen mit Netzstecker sicher, dass der Stecker nach der Installation griffbereit ist.
 6. Beachten Sie nach der Installation eines Sicherheitssystems mit ausreichender Kapazität die folgende Tabelle.
- (Achtung: Bitte verwenden Sie die Sicherung nicht nur zum Schutz des Stromkreises.)

Einheit	Systemschutz	Mindestquerschnittsfläche des Netzkabels (mm)	Minimale Querschnittsfläche des Stromkabels (mm)
09K	16A	3G1.5	4G1.5
12K	16A	3G1.5	4G1.5

Installation des Innengeräts

Schritt 1: Wählen Sie den Installationspfad.

Empfehlen Sie dem Kunden den Installationspfad.

Schritt 2: Installieren eines Hakens

1. Befestigen Sie eine Montagehalterung horizontal an einer Wand.
2. Platzieren Sie eine Markierung an der Wand entsprechend der auf dem Installationskarton angegebenen Lochposition.
3. Befestigen Sie in den oberen Befestigungslöchern zwei Haken an den Positionen 1 und 2.
4. Nachdem Sie den Installationsort ermittelt haben, setzen Sie zwei Schrauben in die Löcher auf der linken und rechten Seite ein.

Anspannen

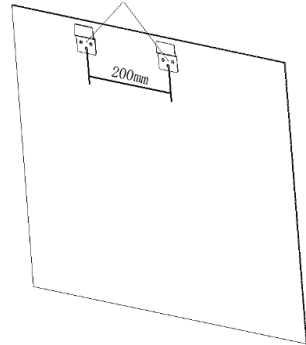

Schritt 3: Öffnen Sie das Verbindungsloch

1. Öffnen Sie ein Anschlussloch mit einem Durchmesser von $\Phi 55$ an der Position des ausgewählten Ablaufschlauchs. Um gleichmäßig abzulassen, kippen Sie das Rohrloch an der Wand mit einem Gefälle von $5-10^\circ$ leicht nach unten nach außen.

Hinweis:

- Achten Sie auf Staubschutz und treffen Sie beim Öffnen des Lochs geeignete Sicherheitsmaßnahmen.
- Kunststoff-Expansionspartikel werden nicht mitgeliefert und sollten vor Ort gekauft werden.

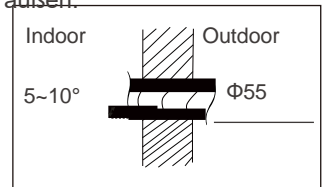

2. Um Schäden an Rohren und Kabeln zu vermeiden, die durch ein Loch in der Wand verlaufen, und um Schäden durch Ratten in einer leeren Wand zu vermeiden, installieren Sie ein Wandrohr. Verschließen Sie das Wandloch innen und außen mit Dichtmittel.
3. Der höchste Punkt des Wandlochs darf den Boden eines an der Wand befestigten Wechselstroms nicht überschreiten, um Wasserlecks zu vermeiden.

Schritt 4: Identifizieren eines Rohrauslasses

Die Rohre können von rechts nach hinten nach rechts ausgeführt werden. Wenn die Rohre (Kabel) auf der rechten oder linken Seite angeordnet sind, schneiden Sie die unteren Teile links am Boden des Gehäuses und die Seitenwand des Wechselstroms nach Bedarf ab.

- Schneiden Sie den unteren Teil 1 nur ab, wenn Sie ein Netzkabel herausziehen.
- Schneiden Sie die unteren Teile 1 und 2 ab, wenn sowohl der Ablaufschlauch als auch das Netzkabel ausgeschaltet sind.
- Schneiden Sie die unteren Teile 1, 2 und 3 ab, wenn das Verbindungsrohr, das Abflussrohr und das Stromkabel herausgeführt werden.

Installation des Innengeräts

Gehen Sie beim Schneiden der unteren Teile wie folgt vor:

1. Öffnen Sie die Bedienfeldabdeckung und entfernen Sie die 4 Schrauben an der Schalttafel. Entfernen Sie die Verkleidung in der durch den Pfeil angegebenen Richtung. Panello

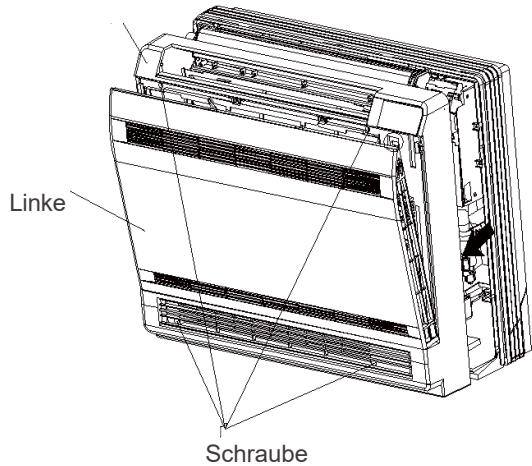

2. Entfernen Sie zuerst die Schrauben an der oberen Platte, um die obere Platte zu entfernen, und entfernen Sie dann die Schrauben an der linken und rechten Platte, um die linke und rechte Platte zu entfernen.

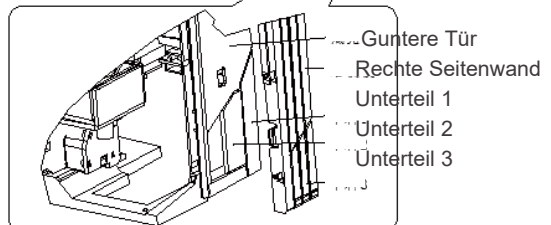
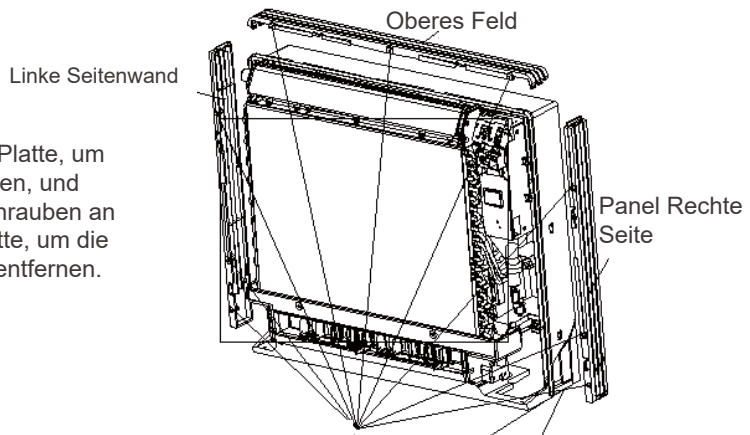

Installation des Innengeräts

Schritt 5: Schließen Sie den Schlauch des Innengeräts an

1. Fügen Sie die Rohrverbindung zur entsprechenden Glasdüse hinzu.
2. Ziehen Sie die Mutter mit Ihrer Hand an.
3. Stellen Sie die Drehmomentkraft gemäß dem folgenden Blatt ein. Setzen Sie den Schraubenschlüssel auf die Rohrverbindung und setzen Sie den Drehmomentschlüssel auf die Überwurfmutter. Ziehen Sie die Mutter mit einem Drehmomentschlüssel an.

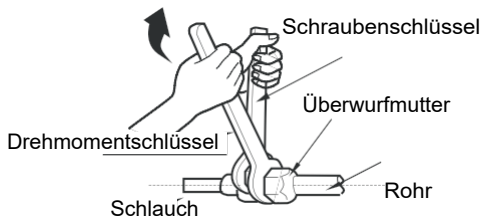
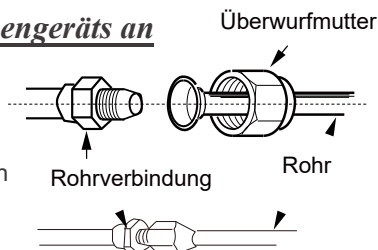

D Sechskantmutter	Anzugsmoment (N*m)
Φ 6	15~20
Φ 9.52	30~40
Φ 12	45~55
Φ 16	60~65
Φ 19	70~75

4. Wickeln Sie das Innenrohr und die Verbindung des Verbindungsrohrs mit einem Isolierrohr um und wickeln Sie es dann mit Klebeband um.

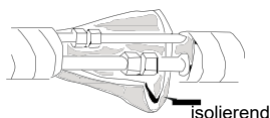

Schritt 6: Installieren Sie den Ablaufschlauch

1. Schließen Sie den Ablaufschlauch an das Auslassrohr des Innengeräts an.
2. Binden Sie die Verbindung mit Klebeband.

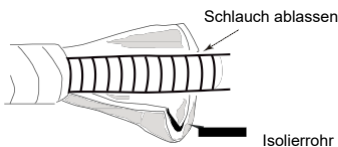
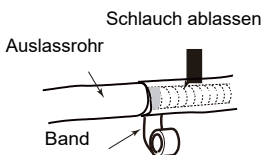

- Fügen Sie dem internen Abflussrohr ein Isolierrohr hinzu, um Kondensation zu vermeiden.
- Plastische Expansionspartikel werden nicht mitgeliefert.

Schritt 7: Schließen Sie das Kabel des Innengeräts an

1. Öffnen Sie die Verkleidung, achten Sie beim Entfernen der vier Schrauben in der Abdeckung auf die Verbindung nach oben und unten, entfernen Sie die Schraube an der Kabelabdeckung und senken Sie die Abdeckung ab.
2. Führen Sie das Stromanschlusskabel durch das Kabelloch auf der Rückseite des Innengeräts und ziehen Sie es von vorne heraus.
3. Entfernen Sie die Kabelklemme und schließen Sie das Stromanschlusskabel entsprechend der Farbe an die Kabelklemme an. Ziehen Sie die Schraube fest und befestigen Sie das Stromanschlusskabel mit dem Clip.

Installation des Innengeräts

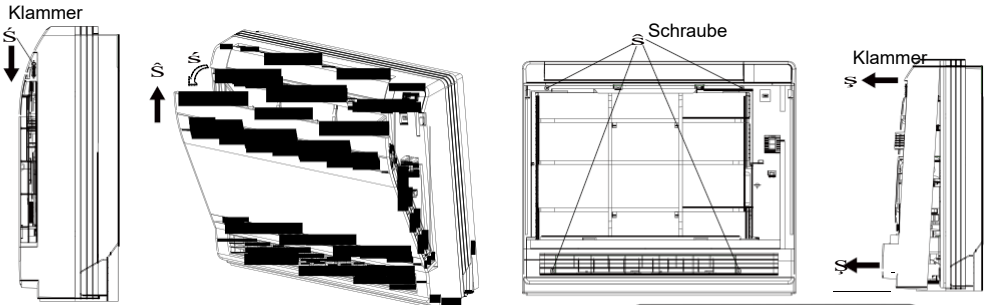

4. Bringen Sie die Kabelabdeckung wieder an und ziehen Sie die Schraube fest.
5. Bringen Sie die Abdeckung und die Abdeckung wieder an.

Hinweis:

- Alle Kabel des Innengeräts und des Außengeräts müssen von einem Fachmann angeschlossen werden.
- Wenn die Länge des Stromanschlusskabels nicht ausreicht, wenden Sie sich an den Lieferanten, um ein neues zu erhalten. Vermeiden Sie es, das Kabel selbst zu verlängern.
- Bei der Klimaanlage mit Stecker sollte der Stecker nach Abschluss der Installation erreichbar sein.
- Für die Steckklimaanlage muss ein Luftschalter an der Leitung installiert sein. Der Luftschalter sollte ein Raumteiler sein und der Kontaktabstand sollte größer als 3 mm sein.

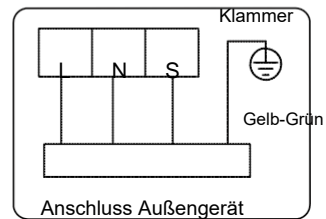

Schritt 8: Binden Sie das Rohr

1. Binden Sie das Verbindungsrohr, das Stromkabel und das Abflussrohr mit der Klemme zusammen.
2. Reservieren Sie beim Binden eine bestimmte Länge des Ablaufschlauchs und des Netzkabels für die Installation. Trennen Sie beim Binden die interne Stromversorgung und dann den Ablaufschlauch.

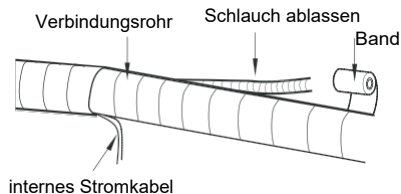
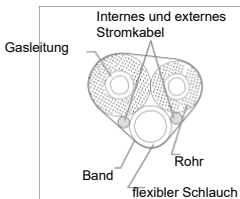

3. Legen Sie gleichermaßen
4. Das Flüssigkeitsrohr und das Gasrohr sollten am Ende getrennt gebunden werden.

Hinweis:

- Das Netzkabel und das Steuerkabel dürfen nicht gekreuzt oder verdreht werden.
- Der Ablaufschlauch sollte unten befestigt werden.

Überprüfen Sie nach der Installation

Müssen Sie nach der Installation.

Zu überprüfende Elemente	Mögliche Fehlfunktion
Überprüfen Sie, ob das Gerät sicher installiert wurde	Das Gerät kann herunterfallen, wackeln oder Geräusche machen.
Führen Sie die Kältemittelleckprüfung durch	Dies kann zu einer unzureichenden Kühlleistung führen.
Überprüfen Sie, ob die Wärmedämmung des Kanals ausreichend ist	Dies kann zu Kondensation und Wassertropfen führen.
Überprüfen Sie, ob das Wasser gut abgelaufen ist	Dies kann zu Kondensation und Wassertropfen führen.
Überprüfen Sie, ob die Versorgungsspannung mit der auf dem Schild angegebenen Spannung	Dies kann zu Fehlfunktionen oder Schäden an Teilen führen.
Überprüfen Sie, ob die elektrischen Leitungen installiert sind	Dies kann zu Fehlfunktionen oder Schäden an Teilen führen.
Richtig Überprüfen Sie, ob das Gerät richtig geerdet ist	Dies kann zu elektrischen Leckagen führen.
Überprüfen Sie, ob das Netzkabel den Regeln entspricht	Dies kann zu Fehlfunktionen oder Schäden an Teilen führen.
Überprüfen Sie den Lufteinlass und -auslass auf Verstopfungen	Dies kann zu einer unzureichenden Kühlleistung führen.
Überprüfen Sie, ob Staub und Schmutz, die während der Installation entstanden sind, entfernt wurden	Dies kann zu Fehlfunktionen oder Schäden an Teilen führen.
Überprüfen Sie, ob das Gasventil und das Flüssigkeitsventil der Verbindungsleitung vollständig geöffnet sind	Kann zu unzureichender Kühlleistung führen

Testbetrieb

1. Vorbereitung des Testvorgangs

- Der Kunde testet die Klimaanlage.
- Geben Sie wichtige Hinweise für die Klimaanlage des Kunden an.

2. Betriebsmethode testen

- Schließen Sie die Stromversorgung an und drücken Sie die Taste "ON / OFF" auf der Fernbedienung, um den Vorgang zu starten.
- Drücken Sie die Taste "MODE", um AUTO, KÜHLEN, ENTFEUCHTEN, BELÜFTEN und HEIZEN auszuwählen, um zu überprüfen, ob der Betrieb normal ist oder nicht.
- Wenn die Umgebungstemperatur unter 16 ° C liegt, kann die Klimaanlage nicht mit dem Abkühlen beginnen



HEADQUARTERS

TEKNO POINT ITALIA S.R.L.

Via dell'Artigianato, 5 | 30020 Marcon (VE) - Italy
Tel. 041 5020421 | Fax 041 5029514
commerciale@teknopoint.com
www.teknopoint.com



IL CLIMA DI CASA MIA

MADE

IN

ITALY

Dal 1992 TEKNO POINT produce e distribuisce sistemi di climatizzazione, riscaldamento e ventilazione. Con l'obiettivo di offrire comfort e qualità della vita per tutti i tipi di ambienti, TEKNO POINT sviluppa soluzioni innovative di climatizzazione applicabili ad edifici storici e di nuova progettazione.

Coniugando innovazione, creatività e funzionalità, con la produzione di questo catalogo "Sistemi di Climatizzazione" TEKNO POINT si conferma oggi, azienda di riferimento per progettisti, costruttori e installatori.



Tekno Point Italia si riserva la facoltà di apportare in qualsiasi momento tutte le modifiche ritenute necessarie per il miglioramento del prodotto.

Tekno Point Italia reserves the right to make any changes it deems necessary to improve the product at any time.

Tekno Point Italia se réserve le droit d'apporter à tout moment les modifications jugées nécessaires pour améliorer le produit.