

## KANAL-KLIMAANLAGE BEDIENUNGSANLEITUNG UND INSTALLATIONSANLEITUNG



AD25S2SS1FA  
AD35S2SS1FA



AD50S2SS1FA  
AD71S2SS1FA

### Inhalt

Vorsicht .....	3
Sicherheitsvorkehrungen .....	7
Installationsanleitung für Kabelgebundenen	
Controller .....	11
Heizmodus .....	12
Pflege und Wartung .....	12
Fehlerbehebung .....	13
Vorsichtsmaßnahme für die Installation .....	15
Ist das Gerät korrekt installiert? .....	16
Installationsverfahren .....	17

0150524582

- Dieses Produkt darf nur von qualifiziertem Personal installiert oder gewartet werden. Bitte lesen Sie dieses Handbuch vor der Installation sorgfältig durch. Dieses Gerät ist mit R32 gefüllt. Bewahren Sie diese Bedienungsanleitung zum späteren Nachschlagen auf. Ursprüngliche Anweisungen



	<p>Lesen Sie die Vorsichtsmaßnahme in diesem Handbuch sorgfältig durch, bevor Sie das Gerät in Betrieb nehmen.</p>		<p>Dieses Gerät ist mit R32 gefüllt.</p>
	<p>Service-Anzeige; Lesen Sie das technische Handbuch</p>		<p>Lesen Sie die Bedienungsanleitung</p>

Bewahren Sie dieses Handbuch so auf, dass der Benutzer es leicht finden kann

## **WARNUNG**

- Verwenden Sie keine Mittel, um den Abtauvorgang zu beschleunigen oder zu reinigen, außer den vom Hersteller empfohlenen.
- Das Gerät muss in einem Raum aufbewahrt werden, ohne kontinuierlich Zündquellen (z. B. : offene Flammen, ein Betriebsgasgerät oder eine Elektroheizung) zu betreiben.
- Nicht durchstechen oder verbrennen
- Seien Sie sich bewusst, dass die Kältemittel keinen Geruch enthalten können.
- Wenn das Netzkabel beschädigt ist, muss es durch den Hersteller, seinen Kundendienst oder ähnlich qualifizierte Personen ersetzt werden, um eine Gefährdung zu vermeiden.
- Dieses Gerät kann von Kindern von 8 Jahren und älter sowie Personen mit eingeschränkten körperlichen, sensorischen bzw. geistigen Fähigkeiten oder mangelnder Erfahrung und Wissen verwendet werden, wenn sie eine Beaufsichtigung bzw. Anweisung für die Nutzung der Maschine auf sichere Weise erfahren und die Risiken gekannt haben. Die Kinder dürfen nicht mit dem Gerät spielen. Die Reinigung und Wartung dürfen nicht von Kindern ohne Aufsicht durchgeführt werden.
- Die Verdrahtungsmethode sollte der lokalen Verdrahtungsnorm entsprechen
- Alle Kabel müssen über ein europäisches Authentifizierungszertifikat verfügen. Wenn die Verbindungskabel während der Installation abbrechen, muss sichergestellt sein, dass das Erdungskabel das letzte ist, das abgebrochen wird. Der explosions sichere Schalter der Klimaanlage sollte ein allpoliger Schalter sein. Abstand zwischen den beiden Kontakten sollte nicht weniger als 3mm sein. Solche Trennmittel müssen in die Verdrahtung eingebaut werden.
- Vergewissern Sie sich, dass die Installation von Fachleuten gemäß den örtlichen Verdrahtungsvorschriften durchgeführt wird.
- Stellen Sie sicher, dass die Masseverbindung korrekt und zuverlässig ist. Es muss ein explosions sicherer Schutzschalter installiert werden.
- Beim Installieren, Bewegen oder Reparieren verwenden Sie kein anderes Kältemittel als das auf dem Außengerät (R32) angegebene. Die Verwendung anderer Kühlmittel kann zu Störungen oder Schäden am Gerät und zu Verletzungen führen.
- Die Installation und Wartung dieses Produkts müssen von Fachpersonal durchgeführt werden, das von nationalen Ausbildungseinrichtungen ausgebildet und zertifiziert wurde, die die einschlägigen nationalen Kompetenznormen, die möglicherweise gesetzlich vorgeschrieben sind, unterrichten.
- Die verwendete mechanische Steckverbinder im Innen müssen ISO 14903 entsprechen. Wenn mechanische Steckverbinder im Innen wiederverwendet werden, müssen Dichtungsteile ersetzt werden. Wenn die Bördelanschlüsse im Innen wiederverwendet werden, muss das Bördelteil neu hergestellt werden
- Dieses Gerät ist für den Gebrauch von Fachleute oder geschulten Benutzer in Geschäften, in der Leichtindustrie und auf landwirtschaftlichen Betrieben oder für den gewerblichen Gebrauch von Laien bestimmt.
- Trennen Sie das Gerät während der Wartung und beim Austauschen von Teilen vom Stromnetz

---

# ⚠️ WARNUNG

---

- Vor dem Öffnen der Ventile ist eine hartgelötete, geschweißte oder mechanische Verbindung herzustellen, damit das Kühlmittel zwischen den Teilen des Kühlsystems strömen kann. Ein Vakuumventil muss vorhanden sein, um das Verbindungsrohr und / oder ein beliebiges ungefülltes Kühlsystem zu evakuieren.
- Der maximale Arbeitsdruck beträgt 4,3 MPa.
- Dieser maximale Arbeitsdruck muss berücksichtigt werden, wenn das Außengerät an das Innengerät angeschlossen wird.
- Das für das Innengerät geeignete Kältemittel ist R32 oder R410A. Das Innengerät darf nur an ein Außengerät angeschlossen werden, das für dasselbe Kältemittel geeignet ist.
- Das Gerät ist eine Teilklimaanlage, die den Anforderungen von Teilklimaanlagen der Internationalen Norm entspricht und darf nur an andere Einheiten angeschlossen werden, deren Übereinstimmung mit den entsprechenden Anforderungen von Teilklimaanlagen der Internationalen Norm bestätigt wurde.
- Der A-bewertete Schalldruckpegel liegt unter 70 dB.
- Die maximale Kältemittelfüllmenge (kg) und die Mindestbodenfläche (m<sup>2</sup>) des Raums, in dem das Innengerät installiert werden soll, sind in der Tabelle auf Seite 10 angegeben.
- Die Rohrleitungen müssen vor physischer Beschädigung geschützt sein und dürfen bei brennbaren Kältemitteln nicht in einem nicht belüfteten Raum installiert werden, wenn der in der Tabelle auf Seite 10 angegebene Platz kleiner ist
- Die Installation von Rohrleitungen ist auf ein Minimum zu beschränken.
- Die Einhaltung der nationalen Gasvorschriften ist zu beachten.
- Mechanische Verbindungen müssen zu Wartungszwecken zugänglich sein.
- Die Handhabung, Installation, Reinigung, Wartung und Entsorgung des Kältemittels muss strikt gemäß den Angaben auf den folgenden Seiten erfolgen.
- Warnung: Halten Sie die erforderlichen Lüftungsöffnungen frei.
- Hinweis: Die Wartungsarbeiten dürfen nur gemäß den Anweisungen in dieser Anleitung durchgeführt werden.

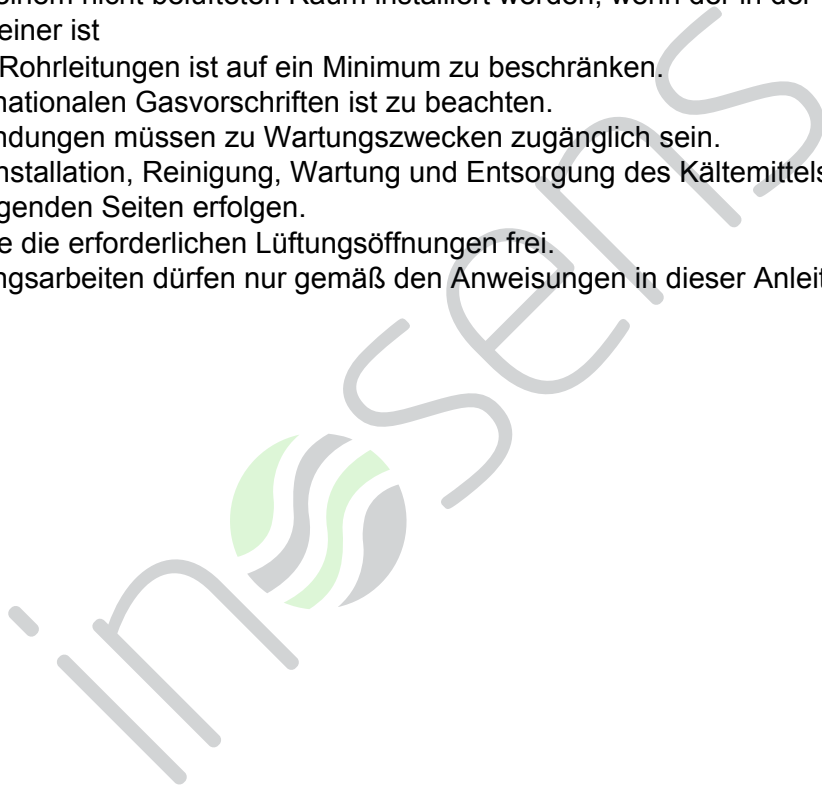

# Haier

Haier Industrial Park, No.1 Haier road, Qingdao, P.R. China

## CE

Alle Produkte entsprechen den folgenden europäischen Bestimmungen:

- Niederspannungsrichtlinie
- Elektromagnetische Verträglichkeit

## ROHS

Die Produkte erfüllen die Anforderungen der Richtlinie 2011/65 / EU des Europäischen Parlaments und des Rates zur Beschränkung der Verwendung bestimmter gefährlicher Stoffe bei Elektro- und Elektronikgeräten (RoHS-Richtlinie der EU).

## WEEE

Gemäß der Richtlinie 2012/19 / EU des Europäischen Parlaments informieren wir hiermit den Verbraucher über die Anforderungen an die Entsorgung von elektrischen und elektronischen Produkten.

## ENTSORGUNGSANFORDERUNGEN:



Ihre Klimaanlage ist mit diesem Symbol gekennzeichnet. Dies bedeutet, dass elektrische und elektronische Produkte nicht mit unsortiertem Hausmüll vermischt werden dürfen. Versuchen Sie nicht, das System selbst

zu demontieren: Die Demontage der Klimaanlage, die Behandlung des Kältemittels, des Öls und anderer Teile muss von einem qualifizierten Installateur in Übereinstimmung mit den geltenden lokalen und nationalen Gesetzen erfolgen. Klimaanlagen müssen zur Wiederverwendung, zum Recycling und zur Verwertung in einer spezialisierten Aufbereitungsanlage behandelt werden. Indem Sie sicherstellen, dass dieses Produkt ordnungsgemäß entsorgt wird, tragen Sie dazu bei, mögliche negative Auswirkungen auf die Umwelt und die menschliche Gesundheit zu vermeiden. Bitte wenden Sie sich an den Installateur oder die lokale Behörde, um weitere Informationen zu erhalten. Die Batterie muss von der Fernbedienung entfernt und gemäß den geltenden lokalen und nationalen Gesetzen getrennt entsorgt werden.

## ⚠️ WARNUNG

Wenn das Netzkabel beschädigt ist, muss es durch den Hersteller, seinen Kundendienst oder ähnlich qualifizierte Personen ersetzt werden, um eine Gefährdung zu vermeiden.

Dieses Gerät ist nicht für die Verwendung von Personen (auch Kinder) geeignet, die körperlich, sensorisch oder geistig behindert sind oder keine nötige Erfahrung oder ausreichend Kenntnis von dem Produkt haben, außer sie von einer Person, die für ihre Sicherheit verantwortlich ist, Anweisungen für den Gebrauch des Geräts erhalten haben oder von dieser beaufsichtigt werden.

Die Kinder sollten beaufsichtigt werden, um sicherzustellen, dass sie nicht mit dem Gerät spielen.

Dieses Gerät kann von Kindern von 8 Jahren und älter sowie Personen mit eingeschränkten körperlichen, sensorischen bzw. geistigen Fähigkeiten oder mangelnder Erfahrung und Wissen verwendet werden, wenn sie eine Beaufsichtigung bzw. Anweisung für die Nutzung der Maschine auf sichere Weise erfahren und die Risiken gekannt haben. Die Kinder dürfen nicht mit dem Gerät spielen. Die Reinigung und Wartung dürfen nicht von Kindern ohne Aufsicht durchgeführt werden.

Die Geräte dürfen nicht mit einem externen Timer oder einem separaten Fernbedienungssystem betrieben werden.

Bewahren Sie das Gerät und das Kabel außerhalb der Reichweite von Kindern unter 8 Jahren auf.

## WICHTIGE INFORMATIONEN ZUM VERWENDETEN KÄLTEMITTEL

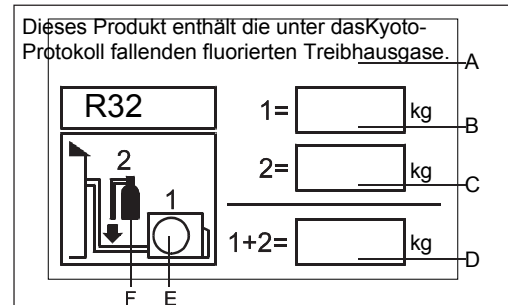

Dieses Produkt enthält die unter das Kyoto-Protokoll fallenden fluorierten Treibhausgase. Nicht in die Atmosphäre entweichen lassen.

Kühlmittelart: R32

GWP: 675

GWP = Potenzial der globalen Erwärmung  
Bitte mit bleibender Tinte ausfüllen,

- 1 die werkseitige Kältemittelfüllung des Produkts
  - 2 die zusätzliche Kältemittelmenge im Feld und
  - 1+2 die gesamte Kältemittelmenge auf dem mit dem Produkt gelieferten Kältemittelfülletikett. Das ausgefüllte Etikett muss in der Nähe der Einfüllöffnung des Produkts (z. B. an der Innenseite der Absperrventilabdeckung) angebracht werden.
- A. dieses Produkt enthält die unter das Kyoto-Protokoll fallenden fluorierten Treibhausgase.  
B. werkseitige Kältemittelfüllung des Produkts : siehe Typenschild des Geräts  
C. zusätzliche Kältemittelfüllmenge im Feld  
D. gesamte Kältemittelfüllung  
E. Außengerät  
F. kältemittelzylinder und Verteiler zum Befüllen

# Vorsicht

---

## Entsorgung der alten Klimaanlage

Vergewissern Sie sich vor dem Entsorgen einer alten Klimaanlage, die außer Betrieb ist, dass sie außer Betrieb ist und sicher ist. Ziehen Sie den Netzstecker aus der Steckdose, um das Einklemmen von Kindern zu vermeiden.

Es ist zu beachten, dass das Klimatisierungssystem Kältemittel enthält, für die eine spezielle Abfallentsorgung erforderlich ist. Die in einer Klimaanlage enthaltenen wertvollen Materialien können recycelt werden. Wenden Sie sich für die ordnungsgemäße Entsorgung einer alten Klimaanlage an Ihr örtliches Abfallentsorgungszentrum und bei Fragen an Ihre lokale Behörde oder Ihren Händler. Stellen Sie sicher, dass die Rohrleitungen Ihrer Klimaanlage nicht beschädigt werden, bevor Sie vom zuständigen Entsorgungszentrum abgeholt werden, und tragen Sie zum Umweltbewusstsein bei, indem Sie auf eine geeignete umweltgerechte Entsorgung achten.

## Entsorgung der Verpackung Ihrer neuen Klimaanlage

Alle Verpackungsmaterialien, die in der Verpackung Ihrer neuen Klimaanlage verwendet werden, können umweltfreundlich entsorgt werden

Die Pappschachtel kann zerbrochen oder in kleinere Stücke geschnitten und einem Entsorgungsdienst für Altpapier übergeben werden. Der Umhüllungsbeutel aus Polyethylen und die Polyethylenschäumkissen enthalten keinen Fluorchlorkohlenwasserstoff.

Alle diese wertvollen Materialien können zu einer Abfallsammelstelle gebracht und nach angemessenem Recycling wieder verwendet werden.

Erkundigen Sie sich bei Ihren örtlichen Behörden nach Namen und Adresse der Abfallsammelstellen und der Entsorgung von Altpapier in Ihrer Nähe.

## Sicherheitshinweise und Warnungen

Lesen Sie die Informationen in der Bedienungsanleitung sorgfältig durch, bevor Sie die Klimaanlage starten. Das Benutzerhandbuch enthält sehr wichtige Hinweise zur Montage, zum Betrieb und zur Wartung der Klimaanlage.

Der Hersteller übernimmt keine Haftung für Schäden, die durch Nichtbeachtung der folgenden Anweisung entstehen können

- Beschädigte Klimageräte dürfen nicht in Betrieb genommen werden. Wenden Sie sich im Zweifelsfall an Ihren Lieferanten.
- Der Gebrauch der Klimaanlage ist unter strikter Einhaltung der entsprechenden Anweisungen im Benutzerhandbuch durchzuführen.
- Die Installation muss von Fachleuten durchgeführt werden. Installieren Sie das Gerät nicht selbst.
- Aus Sicherheitsgründen muss die Klimaanlage gemäß den Spezifikationen ordnungsgemäß geerdet werden.
- Denken Sie immer daran, die Klimaanlage vom Netzteil zu trennen, bevor Sie den Einlassgrill öffnen. Ziehen Sie niemals die Klimaanlage aus der Steckdose, indem Sie am Netzkabel ziehen. Fassen Sie den Stecker immer fest an und ziehen Sie ihn gerade aus der Steckdose.
- Alle elektrischen Reparaturen müssen von Elektrofachkräften ausgeführt werden. Unzureichende Reparaturen können zu einer erheblichen Gefahrenquelle für den Benutzer führen.
- Beschädigen Sie keine Teile der Klimaanlage, die Kältemittel befördern, indem Sie die Rohre der Klimaanlage mit scharfen oder spitzen Gegenständen durchbohren oder perforieren, Rohre zerdrücken oder verdrehen oder die Beschichtungen von den Oberflächen abkratzen. Wenn das Kältemittel herausspritzt und in die Augen gelangt, kann dies zu schweren Augenverletzungen führen
- Blockieren oder verdecken Sie das Lüftungsgitter der Klimaanlage nicht. Stecken Sie keine Finger oder andere Gegenstände in den Einlass / Auslass und die Schwenkjalousie.
- Lassen Sie die Kinder nicht mit der Klimaanlage spielen. Auf keinen Fall dürfen Kinder auf dem Außengerät sitzen.



# Vorsicht

---

- Die Installation von Rohrleitungen ist auf ein Minimum zu beschränken.
- Die Rohrleitungen müssen vor physischer Beschädigung geschützt sein und dürfen nicht in einem nicht belüfteten Raum installiert werden, wenn dieser Platz kleiner ist als  $A_{min}$  ( $2m^2$ ).
  - Die Einhaltung der nationalen Gasvorschriften ist zu beachten.
  - Mechanische Verbindungen müssen zu Wartungszwecken zugänglich sein.
- Die minimale Bodenfläche des Raumes:  $2 m^2$ .
  - Die maximale Kältemittelfüllmenge:  $1,7 kg$ .
  - Informationen zur Handhabung, Installation, Reinigung, Wartung und Entsorgung von Kältemittel.
  - Warnung: Halten Sie die erforderlichen Lüftungsöffnungen frei.
  - Hinweis: Die Wartungsarbeiten dürfen nur nach den Anweisung des Herstellers durchgeführt werden.

## Nicht belüftete Bereiche

- Warnung: Das Gerät ist in einem gut gelüfteten Bereich zu lagern, dessen Raumgröße der angegebenen Raumfläche entspricht.
- Warnung: Das Gerät ist in einem Raum ohne ständig offene Flammen (z. B. Betriebsgasgerät) und Zündquellen (z. B. elektrische Betriebsheizung) zu lagern.

## Qualifizierung von Arbeitnehmern

- Spezifische Angaben zur erforderlichen Qualifikation des Arbeitspersonals für Wartungs-, Service- und Reparaturarbeiten.
- Warnung: Jeder Arbeitsvorgang, der die Sicherheitsmittel betrifft, darf nur von sachkundigen Personen ausgeführt werden.
  - Beispiele für solche Arbeitsabläufe sind:
    - Einbruch in den Kühlkreislauf
    - Öffnung von versiegelten Bauteilen
    - Öffnung von belüfteten Gehäusen.

## Hinweise zum Service

- Vor Beginn der Arbeiten an Systemen sind Sicherheitsüberprüfungen erforderlich, um sicherzustellen, dass die Entzündungsgefahr minimiert wird
- Die Arbeiten sind in einem kontrollierten Verfahren durchzuführen, um das Risiko zu minimieren, dass brennbare Gase oder Dämpfe während der Ausführung der Arbeiten vorhanden sind.
- Arbeiten in engen Räumen sind zu vermeiden. Der Bereich um den Arbeitsbereich ist abzutrennen. Stellen Sie sicher, dass die Bedingungen innerhalb des Bereichs durch die Kontrolle brennbaren Materials gesichert sind.

## Prüfung auf Anwesenheit von Kältemittel

- Vor und während der Arbeit muss der Bereich mit einem geeigneten Kältemitteldetektor überprüft werden. Stellen Sie sicher, dass die verwendete Leckerkennungsanlage für den Einsatz mit allen anwendbaren Kältemitteln geeignet ist, d.h. funkenfrei, ausreichend abgedichtet oder eigensicher.

## Anwesenheit von Feuerlöschern

- Wenn irgendwelche heißen Arbeiten an den Kühlgeräten oder an den zugehörigen Teilen durchgeführt werden sollen, müssen geeignete Feuerlöschgeräte zur Hand angeboten werden. Ein trockener Pulver oder CO<sub>2</sub>-Feuerlöscher soll neben dem Ladebereich vorliegen.

## Keine Zündquellen

- Alle möglichen Zündquellen, einschließlich Zigarettenrauchen, sollten ausreichend weit entfernt vom Ort der Installation, Reparatur, Beseitigung und Entsorgung aufbewahrt werden. Vor der Arbeit ist der Bereich um die Ausrüstung zu beurteilen, um sicherzustellen, dass es keine brennbaren Gefahren oder Zündrisiken gibt. Das Zeichen "No Smoking" wird angezeigt.

## Belüfteter Bereich

- Stellen Sie sicher, dass der Bereich im Freien ist oder ausreichend belüftet ist, bevor Sie in das System gelangen oder eine heiße Arbeit ausführen. Während der Durchführung der Arbeit wird die Belüftung fortgesetzt. Die Belüftung sollte jedes freigesetzte Kältemittel sicher zerstreuen und es vorzugsweise nach außen in die Atmosphäre ausstoßen.

## Überprüfung auf das Kühlgerät

- Wenn elektrische Bauteile ausgewechselt werden, müssen sie für den Zweck und zur richtigen Spezifikation passen. Zu jeder Zeit sind die Wartungs- und Service-Richtlinien des Herstellers zu beachten. Im Zweifelsfall wenden Sie sich bitte an die technische Abteilung des Herstellers.

- Die folgenden Prüfungen sind auf die Installationen anzuwenden

- Die Belüftungsmaschinen und -auslässe funktionieren ordnungsgemäß und sind nicht blockiert.
- Wenn ein indirekter Kühlkreislauf verwendet wird, ist der Sekundärkreislauf auf die Anwesenheit des Kältemittels zu prüfen.
- Die Markierung des Gerätes ist weiterhin sichtbar und lesbar. Markierungen und Zeichen, die unleserlich sind, werden korrigiert;
- Kälterohr oder -komponenten werden in einer Position installiert, wo sie keiner Substanz ausgesetzt sind, die die kältemittelführenden Komponenten korrodieren kann, es sei denn, die Komponenten sind aus solchen Materialien aufgebaut, die inhärent korrosionsbeständig sind oder in geeigneter Weise gegen Korrosion geschützt sind.

# Vorsicht

---

## Überprüfung auf elektrische Geräte

- Reparatur und Wartung an elektrischen Bauteilen müssen die Erstkontroll- und Bauteilprüfverfahren beinhalten. Wenn ein Fehler vorliegt, der die Sicherheit beeinträchtigen könnte, ist keine Stromversorgung an den Stromkreis anzuschließen, bis er zufriedenstellend behoben wird. Wenn der Fehler nicht sofort behoben werden kann, aber es notwendig ist, den Betrieb fortzusetzen, muss eine angemessene vorübergehende Lösung verwendet werden. Dies wird dem Besitzer des Gerätes gemeldet, so dass alle Parteien geraten werden.

- Die ersten Sicherheitskontrollen umfassen:
  - Diese Kondensatoren sind entladen: dies soll in einer sicheren Weise erfolgen, um die Möglichkeit des Funkens zu vermeiden;
  - Keine spannungsführenden elektrischen Komponenten und Verdrahtung werden während des Aufladens, Wiederherstellens oder Spülens des Systems ausgesetzt;
  - Es gibt Kontinuität der Erdverbindung.

## Reparaturen an versiegelten Bauteilen

- Bei Reparaturen an versiegelten Bauteilen sind alle elektrischen Vorrichtungen vor Entfernen von versiegelten Abdeckungen vom Gerät zu trennen. Wenn während der Wartung eine elektrische Versorgung der Geräte zwingend erforderlich ist, so muss sich eine dauerhaft funktionierende Leckerkennung am kritischsten Punkt befinden, um vor einer potenziell gefährlichen Situation zu warnen.

- Stellen Sie sicher, dass bei Arbeiten an elektrischen Bauteilen das Gehäuse nicht so verändert wird, dass das Schutzniveau beeinträchtigt wird, einschließlich Kabelschäden, übermäßiger Anzahl von Anschlüssen, Klemmen, die nicht der Originalspezifikation entsprechen, Beschädigung der Dichtungen, fehlerhafter Montage von Verschraubung usw.
- Stellen Sie sicher, dass das Gerät sicher montiert ist.
- Stellen Sie sicher, dass die Dichtungen oder Dichtungsmaterialien nicht abgebaut sind, so dass sie nicht mehr dazu dienen, das Eindringen von brennbaren Atmosphären zu verhindern. Die Ersatzteile müssen den Vorgaben des Herstellers entsprechen Spezifikationen.

## Reparatur an eigensicheren Komponenten

- Setzen Sie keine dauerhaften induktiven oder kapazitiven Lasten auf den Stromkreis ein, ohne sicherzustellen, dass dies nicht die zulässige Spannung und den Strom überschreitet, die für das verwendete Gerät zulässig sind.
- Eigensichere Bauteile sind die einzigen Typen, die in der Gegenwart einer brennbaren Atmosphäre bearbeitet werden können.
- Ersetzen Sie die Komponenten nur durch die vom Hersteller angegebenen Teile. Andere Teile können zu einer Zündung des Kältemittels in der Atmosphäre aus einem Leck

## Verkabelung

- Vergewissern Sie sich, dass die Verkabelung keinem Verschleiß, Korrosion, übermäßigem Druck, Vibrationen, scharfen Kanten oder anderen umweltschädlichen Auswirkungen unterliegt. Bei der Prüfung sind auch die Auswirkungen von Alterung oder ständiger Vibration aus Quellen wie Kompressoren oder Ventilatoren zu berücksichtigen.

## Erkennung von brennbarem Kältemittel

### Entfernung und Evakuierung

- Die Kältemittelfüllung muss in die richtigen Rücklaufzylinder zurückgewonnen werden und das System muss mit OFN "gespült" werden, um das Gerät sicher zu machen. Dieser Vorgang muss möglicherweise mehrmals wiederholt werden.
- Druckluft oder Sauerstoff darf nicht zum Spülen von Kühlsystemen.
- Verwendet werden. Das Spülen soll erreicht werden, indem man das Vakuum im System mit OFN zerbricht und weiter füllt, bis der Arbeitsdruck erreicht ist, dann in die Atmosphäre entlüftet und schließlich evakuiert wird. Dieser Vorgang muss solange wiederholt werden, bis kein Kältemittel innerhalb des Systems ist. Wenn die endgültige OFN-Füllung verwendet wird, muss das System auf atmosphärischen Druck entlüftet werden, um die Arbeit zu ermöglichen.
- Die Vakuumpumpe ist nicht in der Nähe von Zündquellen und die Belüftung ist vorhanden.

## Füllungsvorgänge

- Vergewissern Sie sich, dass bei der Verwendung von Füllungsgeräten keine Kontamination verschiedener Kältemittel auftritt. Hosen oder Leitungen sind so kurz wie möglich, um die Menge an Kältemittel darin zu minimieren.
- Die Zylinder sind aufrecht zu halten.
- Vergewissern Sie sich, dass das Kältesystem vor der Füllung des Systems mit Kältemittel geerdet ist.
- Beschriften Sie das System, wenn der Füllungsvorgang abgeschlossen ist (falls nicht bereits).
- Es ist darauf zu achten, dass die Kälteanlage nicht überfüllt wird.
- Vor der Füllung des Systems muss es mit dem geeigneten Spülgas druckgeprüft werden. Nach Beendigung der Füllung, aber vor der Inbetriebnahme muss das System auf Dichtheit geprüft werden. Eine Nachlauf-Dichtheitsprüfung ist vor dem Verlassen der Baustelle durchzuführen.

## Außerdienststellung

- Vor der Durchführung dieses Verfahrens ist es wichtig, dass der Techniker mit dem Gerät und dem ganzen Detail vertraut ist.
- Vor der Durchführung der Aufgabe ist eine Öl- und Kältemittelprobe zu entnehmen, falls eine Analyse vor der Wiederverwendung von rückgewonnenem Kältemittel erforderlich ist.
- Es ist wichtig, dass die Stromversorgung vor Beginn der Aufgabe zur Verfügung steht.

# Vorsicht

---

- Machen Sie sich mit dem Gerät und seinem Betrieb vertraut.
- Isolieren Sie das System galvanisch
- Vor Ausführen des Verfahrens stellen Sie sicher dass:
  - Für die Handhabung von Kältemittelzylindern steht ggf. mechanische Handhabungsgeräte zur Verfügung;
  - Alle persönlichen Schutzausrüstungen sind verfügbar und werden korrekt verwendet.
  - Der Wiederherstellungsprozess wird zu jeder Zeit von einer sachkundigen Person überwacht.
  - Rückgewinnungsausrüstung und Zylinder entsprechen den entsprechenden Normen.
- Pumpen Sie das Kältemittelsystem ab, wenn möglich.
- Wenn ein Vakuum nicht möglich ist, machen Sie einen Verteiler, damit das Kältemittel aus verschiedenen Teilen des Systems entfernt werden kann.
- Stellen Sie sicher, dass sich der Zylinder auf -der Waage befindet, bevor die Rückgewinnung stattfindet.
- Starten Sie das Rückgewinnungsgerät und betreiben Sie es nach den Anweisungen des Herstellers.
- Überfüllen Sie die Zylinder nicht. (Nicht mehr als 80% Volumen Flüssigfüllung).
- Der maximalen Betriebsdruck des Zylinders soll nicht überschritten werden, auch nur vorübergehend.
- Wenn die Zylinder korrekt gefüllt sind und der Prozess abgeschlossen ist, vergewissern Sie sich, dass die Zylinder und die Ausrüstung sofort von der Baustelle entfernt wird und alle Absperrventile am Gerät geschlossen sind.
- Das rückgewonnene Kältemittel darf nicht in eine andere Kälteanlage gefüllt werden, es sei denn, es wurde gereinigt und geprüft.

## Beschriftung

- Die Ausrüstung muss mit der Beschriftung versehen sein, aus der hervorgeht, dass sie in Außerdienststellung und von Kältemittel entleert worden ist. Die Beschriftung ist zu datieren und zu unterzeichnen.
- Vergewissern Sie sich, dass die Beschriftung auf dem Gerät vorhanden ist, aus der hervorgeht, dass das Gerät brennbares Kältemittel enthält.

## Rückgewinnung

- Bei der Übertragung von Kältemittel in die Zylinder ist darauf zu achten, dass nur geeignete Kältemittelrückgewinnungszylinder eingesetzt werden.
- Stellen Sie sicher, dass die korrekte Anzahl der Zylinder zum Halten der gesamten Systemfüllung zur Verfügung steht. Alle zu verwendenden Zylinder sind für das rückgewonnene Kältemittel bestimmt und für dieses Kältemittel (d.h. Spezialzylinder für die Rückgewinnung von Kältemittel) gekennzeichnet.
- Die Zylinder müssen mit Druckbegrenzungsventil und zugehörigen Absperrventilen versehen und in einwandfreiem Zustand sein. Leere Rückgewinnungszylinder werden evakuiert und, wenn möglich, abgekühlt, bevor die Wiederherstellung erfolgt.
- Die Rückgewinnungsausrüstung muss in einem guten Zustand mit einer Reihe von Anweisungen bezüglich der vorhandenen Ausrüstung sein und für die Rückgewinnung aller geeigneten Kältemitteln geeignet sein.
- Darüber hinaus muss ein Satz von kalibrierten Waagen zur Verfügung stehen und in einwandfreiem Zustand sein. Die Schläuche müssen mit leckfreien Trennkupplungen versehen und in gutem Zustand sein. Vor der Verwendung des Rückgewinnungsgerätes ist zu prüfen, ob es sich in einem zufriedenstellenden Zustand befindet, ordnungsgemäß gewartet wurde und alle zugehörigen elektrischen Komponenten versiegelt sind, um eine Zündung im Falle einer Kältemittelfreisetzung zu verhindern.
- Das rückgewonnene Kältemittel muss dem Kältemittellieferanten im richtigen Rückgewinnungszylinder zugeführt werden, und die entsprechende Abfallübertragungsnotiz ist angeordnet.
- Mischen Sie das Kältemittel nicht in Rückgewinnungseinheiten und besonders nicht in Zylindern.
- Wenn Kompressoren oder Kompressoröle entfernt werden sollen, stellen Sie sicher, dass sie auf ein akzeptables Niveau evakuiert wurden, um sicherzustellen, dass brennbares Kältemittel nicht im Schmiermittel bleibt.
- Der Evakuierungsvorgang ist vor der Rückgabe des Kompressors an die Lieferanten durchzuführen.
- Zur Beschleunigung dieses Vorgangs darf nur eine elektrische Beheizung für den Verdichterkörper eingesetzt werden.















# Sicherheitsvorkehrungen

- Lesen Sie diese "SICHERHEITSHINWEISE" sorgfältig durch, bevor Sie das System in Betrieb nehmen, um einen ordnungsgemäßen Betrieb des Systems zu gewährleisten.
- Die hier beschriebenen Sicherheitsvorkehrungen werden in "⚠️**WARNUNG**" und "⚠️**VORSICHT**" klassifiziert. Vorsichtsmaßnahmen, die in der Spalte "⚠️**WANUNG**" aufgeführt sind, bedeuten, dass eine unsachgemäße Handhabung zu schwerwiegenden Folgen wie Tod, schwerer Körperverletzung usw. führen kann. Selbst wenn die Vorsichtsmaßnahmen in der Spalte "⚠️**VORSICHT**" angezeigt werden, ist dies ein sehr ernstes Problem kann je nach Situation auftreten. Beachten Sie unbedingt diese Sicherheitsvorkehrungen, denn sie sind sehr wichtige Informationen, um die Sicherheit zu gewährleisten.
- Die Symbole, die im Text häufig vorkommen, haben folgende Bedeutung.

	Streng verboten.		Anweisungen treu einhalten.		Sorgen Sie für eine positive Grundierung.
--	------------------	---	-----------------------------	---	---

- Wenn Sie das Handbuch gelesen haben, halten Sie es immer für Konsultationen griffbereit . Wenn der Bediener ersetzt wird, übergeben Sie dieses Handbuch unbedingt dem neuen Bediener.

## VORSICHTSMASSNAHMEN FÜR DIE INSTALLATION

⚠️ <b>WARNUNG</b>		
<p>Das System sollte auf Orte wie Büros, Restaurants, Wohnungen und dergleichen angewendet werden.</p> <p></p> <p>Die Anwendung in minderwertigen Umgebungen, wie z. B. in einem Ingenieurbüro, kann zu Fehlfunktionen des Geräts und zu schweren Verletzungen oder zum Tod führen.</p>	<p>Das System sollte von Ihrem Händler oder einem professionellen Installateur installiert werden.</p> <p></p> <p>Die Installation selbst wird nicht empfohlen, da dies durch unsachgemäße Handhabung zu Problemen wie Wasserleckage, Stromschlag oder Feuerunfall führen kann.</p>	<p>Wenn Sie optionale Geräte wie einen Luftbefeuchter, eine Elektroheizung usw. benötigen, verwenden Sie unbedingt die von uns empfohlenen Produkte. Diese Geräte sollten von einem Fachmann installiert werden.</p> <p></p> <p>Die Installation selbst wird nicht empfohlen, da dies durch unsachgemäße Handhabung zu Problemen wie Wasserleckage, Stromschlag oder Feuerunfall führen kann.</p>
⚠️ <b>VORSICHT</b>		
<p>Installieren Sie das Gerät nicht in der Nähe von Orten, an denen brennbare Gase austreten können.</p> <p></p> <p></p> <p>Wenn Gas austritt und sich sammelt, kann dies zu einem Brand führen.</p>	<p>Je nach Installationsort kann ein Trennschalter erforderlich sein.</p> <p></p> <p></p> <p>Wenn der Schutzschalter nicht installiert ist, kann dies zu Stromschlägen führen.</p>	<p>Das Abflussrohr sollte so verlegt sein, dass es positiv abläuft.</p> <p></p> <p></p> <p>Wenn das Rohr nicht ordnungsgemäß verlegt ist, können Möbel oder ähnliches durch auslaufendes Wasser beschädigt werden.</p>
<p>Bei starkem Wind sollte das System sicher befestigt werden, um einen Zerfall zu verhindern.</p> <p></p> <p>Die Körperverletzung kann durch einen Zerfall verursacht werden.</p>	<p>Installieren Sie das Gerät an einer Stelle, an der das Gewicht der Klimaanlage standhalten kann.</p> <p></p> <p>Bei einer unvorsichtigen Installation kann es zu Körperverletzungen kommen.</p>	<p>Stellen Sie sicher, dass das System geerdet ist.</p> <p></p> <p></p> <p>Das Erdungskabel darf niemals an Gasleitungen, Stadtwasserleitungen, Blitzableiter oder Erdungskabel des Telefons angeschlossen werden. Wenn das Erdungskabel nicht richtig eingestellt ist, kann dies zu Stromschlägen führen.</p>

### • Vorsichtsmaßnahmen bei der Installation

#### **WARNUNG!**

- ★ Der Bereich des Raums, in dem die Klimaanlage mit R32 Kältemittel installiert ist, darf nicht unter dem in der nachstehenden Tabelle angegebenen Mindestbereich liegen, um potenzielle Sicherheitsprobleme aufgrund einer Überschreitung der Kältemittelkonzentration innerhalb des Raums zu vermeiden, die durch das Austreten von Kältemittel aus dem Kühlsystem des Innengeräts verursacht werden.
- ★ Sobald die Hornmündung der Verbindungskabel befestigt ist, kann sie nicht mehr verwendet werden (die Luftdichtigkeit kann beeinträchtigt werden).
- ★ Für das Innen- / Außengerät ist ein ganzes Verbindungskabel zu verwenden, wie es in den Betriebsspezifikationen des Installationsprozesses und in den Betriebsanweisungen vorgeschrieben ist.

# Sicherheitsvorkehrungen

## Mindestraumfläche

Typ	LFL kg/m <sup>3</sup>	hv m	Gefüllte Gesamtmasse / kg Mindestraumfläche / m <sup>2</sup>						
			1.224	1.836	2.448	3.672	4.896	6.12	7.956
R32	0.306	0.6		29	51	116	206	321	543
		1.0		10	19	42	74	116	196
		1.8		3	6	13	23	36	60
		2.2		2	4	9	15	24	40

## VORSICHTSMASSNAHMEN FÜR DIE ÜBERTRAGUNG ODER DIE REPARATUR

### ⚠ WARNUNG

Die Modifikationen des Systems sind strengstens untersagt. Wenn das System repariert werden muss, wenden Sie sich an Ihren Händler.



Unsachgemäße Reparaturen können zu Wasserlecks, Stromschlägen oder Bränden führen.

Wenden Sie sich an einen Händler oder einen Installateur, wenn die Klimaanlage versetzt wird.



Unsachgemäße Installation kann zu Wasserlecks, Stromschlägen oder Bränden führen.

# Sicherheitsvorkehrungen

## VORSICHTSMASSNAHMEN FÜR DEN BETRIEB

### ⚠ WARNUNG

Sie sollten es vermeiden, Ihren Körper längere Zeit direkt dem kühlen Wind auszusetzen.



Dies kann sich auf Ihren Gesundheitszustand auswirken oder gesundheitliche Probleme verursachen.

Stecken Sie keine Stange usw. In den Lufteinlass oder -auslass.



Da der interne Lüfter mit hoher Geschwindigkeit arbeitet, kann dies zu Verletzungen führen.

Wenn ein ungewöhnlicher Zustand (sengender Geruch Geruch oder andere) festgestellt wird, stoppen Sie den Betrieb sofort und schalten Sie den Netzschalter aus. Dann wenden Sie sich an Ihren Händler.



Wenn Sie den Betrieb fortsetzen, ohne die Ursache zu beseitigen, kann dies zu Störungen, Stromschlägen oder Bränden führen.

### ⚠ VORSICHT

Das System sollte niemals für andere Zwecke als für die Konservierung von Lebensmitteln, Flora und Fauna, Präzisionsgeräten oder Kunstwerken verwendet werden.



Dies kann zu einer Verschlechterung der Nahrung oder zu anderen Problemen führen.

Bedienen Sie die Schalter nicht mit nassen Händen.



Dies kann zu Stromschlägen führen.

Die Verbrennungsvorrichtungen sollten nicht so aufgestellt werden, dass sie direkt dem Wind der Klimaanlage ausgesetzt ist.

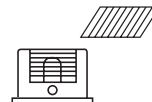

An der Vorrichtung kann eine unvollständige Verbrennung auftreten.

Waschen Sie die Klimaanlage nicht mit Wasser.



Dies kann zu Stromschlägen führen.

Installieren Sie das System nicht so, dass der Luftauslass direkt in die Flora und Fauna gelangt.



Es ist nicht gut für ihre Gesundheit.

Stellen Sie sicher, dass Sie eine Sicherung mit geeigneter elektrischer Leistung verwenden.



Die Verwendung von Stahl- oder Kupferdraht anstelle einer Sicherung ist streng verboten, da dies zu Unfällen oder Feuerunfällen führen kann.

Weder auf der Klimaanlage stehen noch etwas darauf stellen.



Es besteht Sturz- oder Verletzungsgefahr durch zusammengebrochene Gegenstände.

Es ist strengstens verboten, einen Behälter mit brennbaren Gasen oder Flüssigkeiten in die Nähe der Klimaanlage zu stellen oder direkt mit dem Gas oder der Flüssigkeit zu besprühen.



Dies kann zu einem Feuer führen.

Betreiben Sie das System nicht, während das Luftauslassgitter entfernt ist.



Es besteht Verletzungsgefahr.

Verwenden Sie nicht den Netzschalter, um das System ein- oder auszuschalten.



Dies kann zu einem Feuer oder Wasserleck führen.

Berühren Sie nicht den Luftauslass, während die Schwenkjalousie in Betrieb ist.



Es besteht Verletzungsgefahr.

Verwenden Sie solche Geräte nicht wie Warmwasserbereiter usw. in der Nähe des Innengeräts oder der Kabelsteuerung.

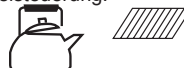

Wenn das System in der Nähe solcher Geräte betrieben wird, die Dampf erzeugen, kann während des Kühlbetriebs Kondenswasser ablaufen oder einen Fehlerstrom oder einen Kurzschluss verursachen.

Wenn das System gleichzeitig mit einer Verbrennungsvorrichtung betrieben wird, muss die Raumluft häufig gelüftet werden.



Unzureichende Belüftung kann zu einem Sauerstoffmangelunfall führen.

Überprüfen Sie gelegentlich die Stützstruktur des Geräts nach längerer Verwendung auf etwaige Schäden.



Wenn die Struktur nicht sofort repariert wird, könnte das Gerät umkippen und Verletzungen verursacht werden.

Stoppen Sie zum Reinigen des Systems den Betrieb und schalten Sie den Netzschalter aus.



Die Reinigung sollte niemals durchgeführt werden, wenn die internen Lüfter mit hoher Geschwindigkeit laufen.

Stellen Sie keine Wasserbehälter wie Blumentöpfe usw. auf das Gerät.



Wenn das Wasser in das Gerät eindringt und das elektrische Isolationsmaterial beschädigt, kann dies einen elektrischen Schlag verursachen.

# Sicherheitsvorkehrungen

## Die Maschine ist in folgender Situation adaptiv

### 1. Anwendbarer Umgebungstemperaturbereich:

Kühlung	Innentemperatur	max.	DB/WB	32/23°C
		min.	DB/WB	18/14°C
	Außentemperatur	max.	DB/WB	46/24°C
		min.	DB/WB	18°C
Heizung	Innentemperatur	max.	DB/WB	27°C
		min.	DB/WB	15°C
	Außentemperatur	max.	DB/WB	24/18°C
		min.	DB/WB	-15°C

2. Wenn das Netzkabel beschädigt ist, muss es vom Hersteller, seinem Kundendienst oder ähnlich qualifizierten Personen ausgetauscht werden, um eine Gefährdung zu vermeiden.

3. Wenn die Sicherung auf der PC-Platine beschädigt ist, tauschen Sie sie bitte mit dem Typ von T 3.15A /250VAC. aus.

4. Die Verdrahtungsmethode sollte der lokalen Verdrahtungsnorm entsprechen.

5. Der Schalter der Klimaanlage sollte ein allpoliger Schalter sein und der Abstand zwischen seinen beiden Kontakten sollte mindestens 3 mm betragen. Solche Trennmittel müssen in die Verdrahtung eingebaut werden.

6. Die Installationshöhe des Innengeräts wird von 2,5 m bis 2,7 m empfohlen.

7. Der Abstand zwischen den beiden Klemmenleisten des Innengeräts und des Außengeräts sollte nicht mehr als 5 m betragen. Bei Überschreitung sollte der Drahtdurchmesser gemäß der örtlichen Verdrahtungsnorm vergrößert werden.

8. Die Altbatterie muss ordnungsgemäß entsorgt werden.

9. Wir können die 4 verschiedenen ESPs durch Einstellen der Innengerät-Platinen SW1-4 und SW1-5. Siehe unten:

SW01								Statischer Druck
[1]	[2]	[3]	[4]	[5]	[6]	[7]	[8]	
--	--	--	0	0	--	--	--	0Pa
--	--	--	0	1	--	--	--	10Pa
--	--	--	1	0	--	--	--	20Pa
--	--	--	1	1	--	--	--	30Pa

Achtung: Unterbrechen Sie die Stromversorgung, um SW1 4 und SW1 5 einzustellen. Andernfalls ist der Vorgang ungültig.

## Teile und Funktionen

AD25S2SS1FA  
AD35S2SS1FA  
AD50S2SS1FA  
AD71S2SS1FA

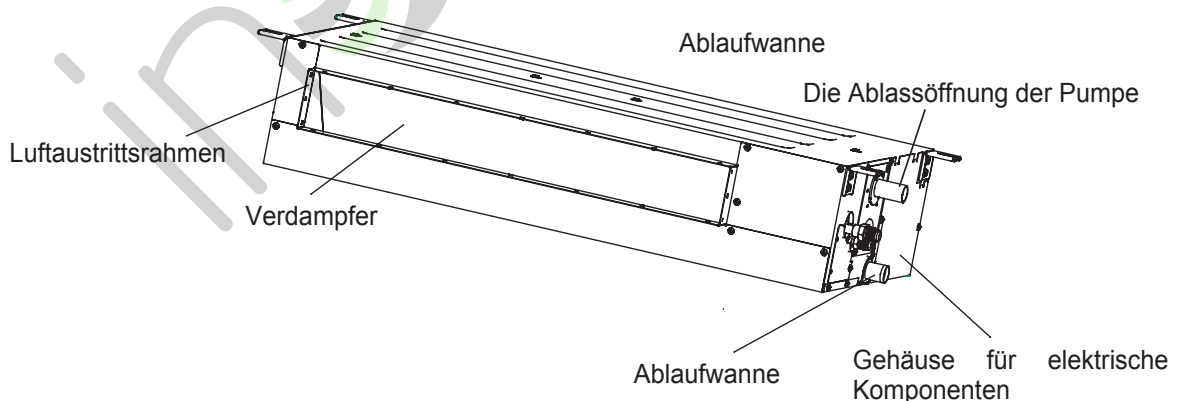

# Installationsanleitung für Kabelgebundenen Controller

## 5. Verdrahtungsanschlüsse des kabelgebundenen Controllers

Es gibt drei Methoden zum Verbinden des kabelgebundenen Controllers und der Innengeräte:

A. Ein kabelgebundener Controller kann max. bis zu 16 Sätze von Innengeräten, und 3 Stücke Poldrähte müssen den kabelgebundenen Controller und das Hauptgerät (das Innengerät ist direkt mit dem kabelgebundenen Controller verbunden) verbinden, und die anderen verbinden sich mit dem Hauptgerät über Stücke von Poldraht

B. Ein kabelgebundener Controller steuert ein Innengerät, und das Innengerät ist über 3 Stücke Poldrähte mit dem kabelgebundenen Controller verbunden.

C. Zwei kabelgebundene Controller steuern ein Innengerät. Der mit dem Innengerät verbundene kabelgebundene Controller wird als Master bezeichnet, der andere als Slave. Master-Kablecontroller und Innengerät; Master- und Slave-Kablecontroller sind alle über 3 Stücke Poldrähte miteinander verbunden.

## 6. Kommunikationsverkabelung:

Der kabelgebundene Controller verfügt im Zubehör über eine spezielle Kommunikationsverdrahtung. Die 3-Leiter-Klemme (1-weiß, 2-gelb, 3-rot) ist mit der Klemme A, B, C des kabelgebundenen Controller verbunden. Die Kommunikationsverkabelung ist 5 Meter lang. Wenn die tatsächliche Länge größer ist, verteilen Sie bitte die Verdrahtung gemäß der folgenden Tabelle:

Länge der Kommunikationsverkabelung (m)	Abmessungen der Verdrahtung
< 100	0,3mm2x3-adriger geschirmter Draht
≥100 und < 200	0,5mm2x3-adriger geschirmter Draht
≥200 und < 300	0,75mm2x3-adriger geschirmter Draht
≥300 und < 400	1,25mm2x3-adriger geschirmter Draht
≥400 und < 600	2mm2x3-adriger geschirmter Draht

\*Eine Seite des abgeschirmten Kommunikationskabels muss geerdet sein.



# Heizmodus

## "HOT KEEP" -Funktion

"HOT KEEP" wird in folgenden Fällen betätigt.

- Wenn der Heizbetrieb gestartet wird:  
Um das Ausblasen von kühlem Wind zu verhindern, wurde der Ventilator des Innengeräts entsprechend der Raumtemperatur angehalten, bei der der Heizbetrieb gestartet wird.
- Abtauvorgang (im Heizmodus):  
Wenn es frostgefährdet ist, wird der Heizbetrieb einmal pro ca. 1 Stunde automatisch für 5 bis 12 Minuten unterbrochen und das Abtauen wird ausgeführt. Nach dem Abtauen wechselt der Betriebsmodus automatisch in den normalen Heizbetrieb.
- Wenn der Raumthermostat betätigt wird:  
Wenn die Raumtemperatur ansteigt und der Raumtemperaturregler anspricht, wird die Lüfterdrehzahl automatisch geändert, um bei niedriger Temperatur des Innenwärmetauschers zu stoppen. Wenn die Raumtemperatur sinkt, schaltet die Klimaanlage automatisch auf den normalen Heizbetrieb um.



## Anwärmbetrieb

- Wärmepumpen-Erwärmung  
Bei der Wärmepumpen-Erwärmung wird der Mechanismus der Wärmepumpe verwendet, der die Wärme der Außenluft mit Hilfe eines Kältemittels konzentriert, um den Innenraum zu erwärmen.
- Abtauvorgang  
Wenn ein Raum mit einer Wärmepumpen-Klimaanlage aufgewärmt wird, sammelt sich Frost am Wärmetauscher des Außengeräts zusammen mit dem Abfall der Innentemperatur. Da der angesammelte Frost die Erwärmung verringert, muss der Betrieb automatisch auf den Abtaumodus umgeschaltet werden. Während des Abtauvorgangs wird der Heizbetrieb unterbrochen.
- Atmosphärische Temperatur und Wärmekapazität  
Die Wärmekapazität der Wärmepumpen-Klimaanlage nimmt mit dem Abfall der Außentemperatur ab. Wenn die Wärmeleistung nicht ausreicht, wird empfohlen, ein anderes Heizgerät zu verwenden.
- Aufwärmphase  
Da die Wärmepumpen-Klimaanlage ein Verfahren zum Zirkulieren von warmen Winden verwendet, um den gesamten Raum eines Raums zu erwärmen, dauert es einige Zeit, bis die Raumtemperatur ansteigt. Es ist empfohlen, die Operation an einem sehr kalten Morgen etwas früher zu beginnen.

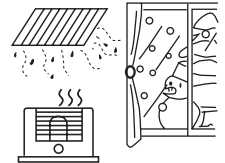

# Pflege und Wartung

## Punkte zum Beachten

Schalten Sie den Netzschalter aus



Nicht mit nassen Händen berühren.



Verwenden Sie kein heißes Wasser oder flüchtige Flüssigkeiten.



Verdüner



## ⚠ VORSICHT

- Öffnen Sie den Einlassgrill erst, wenn der Lüfter vollständig zum Stillstand gekommen ist.
- Das Gebläse dreht sich nach dem Trägheitsgesetz noch eine Weile weiter, nachdem der Betrieb unterbrochen wurde.

## Luftfilter reinigen

1. Reinigen Sie den Luftfilter durch leichtes Klopfen oder mit dem Reiniger. Es ist effektiver, den Luftfilter mit Wasser zu reinigen.  
Wenn der Luftfilter stark verschmutzt ist, lösen Sie neutrales Reinigungsmittel in lauwarmem Wasser (ca. 30 °C), spülen Sie den Luftfilter im Wasser aus und waschen Sie den Luftfilter gründlich im Wasser, um das Reinigungsmittel zu entfernen.
2. Installieren Sie den Luftfilter nach dem Trocknen in der Klimaanlage.

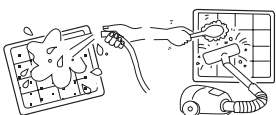

## ⚠ VORSICHT

- Trocknen Sie den Luftfilter nicht mit Feuer.
- Lassen Sie die Klimaanlage nicht ohne Luftfilter laufen.

## Pflege und Reinigung des Gerätes

- Mit einem weichen und trockenen Tuch reinigen.
- Wenn es stark verschmutzt ist, lösen Sie neutrales Reinigungsmittel in lauwarmem Wasser auf und machen Sie das Tuch mit Wasser nass. Reinigen Sie das Reinigungsmittel nach dem Abwischen mit sauberem Wasser.

## Nachsaison-Pflege

- Betreiben Sie das Gerät an einem schönen Tag für etwa einen halben Tag im FAN-Modus, um das Innere des Geräts gut zu trocknen. Stoppen Sie den Betrieb und schalten Sie den Netzschalter aus.
- Elektrische Energie wird verbraucht, selbst wenn die Klimaanlage angehalten ist. Reinigen Sie den Luftfilter und setzen Sie ihn an die Stelle.
- Betreiben Sie das Gerät an einem schönen Tag für etwa einen halben Tag im FAN-Modus, um das Innere des Geräts gut zu trocknen.



## Vorsaison-Pflege

- Stellen Sie sicher, dass keine Hindernisse den Lufteinlass und den Luftauslass von Innen- und Außengeräten blockieren.
- Stellen Sie sicher, dass der Luftfilter nicht verschmutzt ist.
- Schalten Sie den Netzschalter 12 Stunden vor dem Start ein. Stellen Sie sicher, dass keine Hindernisse den Lufteinlass und den Luftauslass von Innen- und Außengeräten blockieren. Stellen Sie sicher, dass der Luftfilter nicht verschmutzt ist.

# Fehlerbehebung

Bitte überprüfen Sie die folgenden Punkte zu Ihrer Klimaanlage, bevor Sie einen Kundendienst rufen.

## Das Gerät startet nicht

<p>Ist der Stromquellenschalter eingeschaltet?</p>  <p>Der Netzschalter ist nicht eingeschaltet</p>	<p>Ist die Stromversorgung in der Stadt normal?</p> 	<p>Ist der Signalempfangsbereich nicht direktem Sonnenlicht oder starker Beleuchtung ausgesetzt?</p>	<p>Ist der Schutzschalter nicht funktioniert?</p> <p>Es ist gefährlich. Schalten Sie den Stromversorgungsschalter sofort aus und wenden Sie sich an den Händler.</p>
--	---	--	--

## Kühlung oder Heizung nicht ausreichend

<p>Ist der Thermostat nach Bedarf eingestellt?</p>	<p>Ist der Luftfilter nicht verschmutzt?</p>	<p>Sind keine Türen oder Fenster offen gelassen?</p>	<p>Gibt es am Lufteintritt oder -austritt kein Hindernis?</p>
<p>Ist die Schwenkjalousie nicht horizontal? (Im HEIZModus) Wenn die Schwenkjalousie horizontal ist, erreicht der Wind keinen Boden.</p>			



## Kühlung nicht ausreichend

<p>Ist es nicht direkter Sonnenschein?</p>	<p>Wird keine unerwartete Heizlast erzeugt?</p>	<p>Ist der Raum nicht sehr voll?</p>	<p>Der Wind weht nicht während des Heizbetriebs. Erwärmt es sich nicht?</p>
--	---	--------------------------------------	---

Wenn die Klimaanlage nicht ordnungsgemäß funktioniert, nachdem Sie die oben genannten Punkte überprüft haben oder wenn das folgende Phänomen beobachtet wird, stoppen Sie den Betrieb der Klimaanlage und wenden Sie sich an Ihren Verkaufshändler.

- Die Sicherung oder der Schutzschalter schaltet sich häufig aus.
- Während des Kühlbetriebs fällt Wasser ab.
- Es liegt eine Unregelmäßigkeit im Betrieb vor oder ein ungewöhnliches Geräusch ist hörbar.  
Wenn CHECK LED (rot) blinkt, ist eine Unregelmäßigkeit in der Klimaanlage aufgetreten.

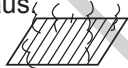
## Das Folgende ist keine Fehlfunktion

<p>Ein fließendes Geräusch ist zu hören.</p>	<p>Wenn die Klimaanlage gestartet wird, wenn der Kompressor während des Betriebs startet oder stoppt oder wenn die Klimaanlage angehalten ist, ertönt manchmal "shuru shuru" oder "gobo gobo". Es ist das fließende Geräusch des Kältemittels und es ist kein Problem.</p> 
<p>Knackendes Geräusch ist zu hören.</p>	<p>Dies wird durch Wärmeausdehnung oder Kontraktion von Kunststoffen verursacht.</p>
<p>Es riecht.</p>	<p>Luft, die aus dem Innengerät austritt, riecht manchmal. Der Geruch entsteht durch Tabakrauch oder Kosmetika, die im Gerät stecken.</p>
<p>Während des Betriebs tritt weißer Nebel aus dem Innengerät aus.</p> 	<p>Wenn die Klimaanlage in einem Restaurant usw. verwendet wird, in dem immer dichter, essbarer Öldampf vorhanden ist, bläst während des Betriebs manchmal weißer Nebel aus dem Luftauslass. Wenden Sie sich in diesem Fall an den Verkaufshändler, um den Wärmetauscher zu reinigen.</p>
<p>Beim Abkühlen wird in den FAN-Modus geschaltet.</p>	<p>Um zu verhindern, dass sich am Wärmetauscher des Innengeräts Frost ansammelt, wird er manchmal automatisch in den FAN-Modus geschaltet, kehrt jedoch bald in den Kühlmodus zurück.</p>
<p>Die Klimaanlage kann nicht kurz nach dem Stopp wieder gestartet werden.</p> 	<p>Selbst wenn der Betriebsschalter eingeschaltet ist, ist das Abkühlen, Entfeuchten oder Heizen drei Minuten nach dem Anhalten der Klimaanlage nicht möglich. Weil die Schutzschaltung aktiviert ist. (Während dieser Zeit läuft die Klimaanlage im Lüftermodus.)</p> 
<p>Die Luft bläst nicht oder die Lüftergeschwindigkeit kann während der Entfeuchtung nicht geändert werden</p>	<p>Wenn es während des Entfeuchtens zu stark abgekühlt wird, wiederholt das Gebläse automatisch das Reduzieren der Lüftergeschwindigkeit.</p>
<p>Während des Betriebs wurde der Betriebsmodus automatisch umgestellt.</p>	<p>Ist der AUTO-Modus nicht ausgewählt? Im AUTO-Modus wird der Betriebsmodus entsprechend der Raumtemperatur automatisch von Kühlen zu Heizen oder umgekehrt geändert.</p>
<p>Während des Heizens wird Wasser oder Dampf von dem Außengerät erzeugt.</p>	<p>Dazu kann der am Außengerät angesammelte Frost entfernt werden (während des Abtauvorgangs).</p>

# Fehlerbehebung

Wenn ein Fehler auftritt, läuft der Lüfter des Innengeräts nicht weiter. Die Methode zur Überprüfung des Fehlercodes finden Sie auf Seite 12.

Bei einem Ausfall im Außen ist der Fehlercode Außenfehler LE0 Blinken-Zeiten + 20.

Der Fehlercode des Außengeräts ist beispielsweise 2, zeigt kabelgebundener Controller des Innengeräts 16 an (mit Hexadezimalmethode).

Ta: Umgebungstemperatursensor  
Tm: Spulentemperatursensor

Fehlercode (von der Empfangsplatine)		Fehlercode (vom kabelgebundenen Controller)	Fehlercode (vom Panel-Controller)	Fehlerbehebung	Mögliche Gründe
Blinken-Zeiten der Timing-LED (oder der Innen-PCB-LED4)	Blinken-Zeiten der laufenden LED (oder Innen-PCB-LED3)				
0	1	01	E1	Temperatursensor Ta fehlerhaft	Sensor getrennt oder defekt oder an falscher Position oder Kurzschluss
0	2	02	E2	Temperatursensor Ta fehlerhaft	Sensor getrennt oder defekt oder falsch Position oder Kurzschluss
0	4	04	F8	EEPROM falsch	Fehlerhafte Leiterplatte des Innengeräts
0	7	07	E9	Abnormale Kommunikation zwischen Innen- und Außengeräten	Falsche Verbindung, oder die Kabel nicht angeschlossen, oder falsche Adresseinstellung des Innengeräts oder die Stromversorgung fehlerhaft oder fehlerhafte PCB
0	8	Keine Fehlercode-Anzeige	E8	Abnormale Kommunikation zwischen dem kabelgebundenen Controller im Innen und der Leiterplatte des Innengeräts	Abnormale Kommunikation zwischen dem kabelgebundenen Controller im Innen und der Leiterplatte des Innengeräts
0	12	0C	E0	Entwässerungssystem anormal	Pumpenmotor nicht angeschlossen oder in falscher Position, oder Schwimmerschalter defekt, oder nicht angeschlossen oder in falscher Position
0	13	0D	EF	Nullkreuzsignal falsch	Nullkreuzsignal falsch, oder Kurzschluss des kabelgebundenen Controllers
0	14	0E	/	DC-Lüftermotor des Innengeräts anormal	DC-Lüftermotor getrennt oder DC-Lüfter defekt oder Stromkreis unterbrochen
0	16	10	F3	Innenmodus anormal	Unterschied zum Außengerätemodus
2	1	15	/	Außengerät anormal	Beziehen Sie sich auf die Liste zur Fehlerbehebung für das Außengerät.
2	2	16	/	Außengerät anormal	
2	4	18	/	Außengerät anormal	
2	5	19	/	Außengerät anormal	
2	7	1B	/	Außengerät anormal	
2	8	1C	/	Außengerät anormal	
2	9	1D	/	Außengerät anormal	
3	0	1E	/	Außengerät anormal	
3	1	1F	/	Außengerät anormal	
3	2	20	/	Außengerät anormal	
3	3	21	/	Außengerät anormal	
3	5	23	/	Außengerät anormal	
3	6	24	/	Außengerät anormal	
3	7	25	/	Außengerät anormal	
3	8	26	/	Außengerät anormal	
3	9	27	/	Außengerät anormal	
4	3	2B	/	Außengerät anormal	
4	4	2C	/	Außengerät anormal	
4	7	2F	/	Außengerät anormal	
4	8	30	/	Außengerät anormal	
4	9	31	/	Außengerät anormal	
5	8	3A	/	Außengerät anormal	
5	9	3B	/	Außengerät anormal	
6	3	3F	/	Außengerät anormal	
6	4	40	/	Außengerät anormal	

1. Für den Ausfall des Innenraums wird nur die laufende LED des Fernbedienungsempfänger (oder der Innen-LED-LED3) angezeigt

2 Weitere Einzelheiten zum Ausfall des Außengeräts finden Sie in der Liste zur Fehlerbehebung für das Außengerät .

# Vorsichtsmaßnahme für die Installation

- Bitte lesen Sie zuerst diese "Sicherheitshinweise" und führen Sie dann die Installationsarbeiten genau durch.
- Obwohl die hier angegebenen Sicherheitshinweise in zwei Überschriften WARNUNG und VORSICHT unterteilt sind, sind die Punkte, die sich auf die Möglichkeit einer fehlerhaften Installation beziehen, die zum Tod oder zu schweren Verletzungen führt, im Abschnitt WARNUNG aufgeführt. Es besteht jedoch auch die Möglichkeit schwerwiegender Konsequenzen in Bezug auf die im Abschnitt VORSICHT aufgeführten Punkte. In beiden Fällen werden wichtige sicherheitsbezogene Informationen angezeigt. Beachten Sie daher unbedingt alles, was erwähnt wird.
- Nach Abschluss der Installation bestätigen Sie, dass bei den Betriebstests keine Anomalien aufgetreten sind, erläutern Sie dem Benutzer (Kunden) dieses Geräts anhand des Benutzerhandbuchs die Betriebsmethoden und Wartungsverfahren. Bitten Sie den Kunden außerdem, dieses Datenblatt zusammen mit der Bedienungsanleitung aufzubewahren.

## ⚠ WARNUNG

- Dieses System sollte auf Orte wie Büros, Restaurants, Wohnungen und dergleichen angewendet werden. Die Anwendung in minderwertigen Umgebungen, wie z. B. im Konstruktionsgeschäft, kann zu Fehlfunktionen der Ausrüstung führen.
- Bitte wenden Sie sich für die Installation entweder an die Firma, die Ihnen das Gerät verkauft hat, oder an einen professionellen Auftragnehmer. Die Defekte durch unsachgemäße Installationen können Wasserlecks, Stromschläge und Brände verursachen.
- Führen Sie die Installation gemäß den Anweisungen im Installationshandbuch genau aus. Unsachgemäße Installationen können wiederum zu Wasserleckagen, Stromschlägen und Bränden führen.
- Wenn eine große Klimaanlage in einem kleinen Raum installiert wird, muss für den seltenen Fall eines Kältemittellecks eine vorher geplante Gegenmaßnahme getroffen werden, um ein Überschreiten der Grenzkonzentration zu verhindern. Wenden Sie sich bezüglich der Vorbereitung dieser Gegenmaßnahme an das Unternehmen, bei dem Sie das Gerät erworben haben, und nehmen Sie die Installation entsprechend vor. In dem seltenen Fall, dass ein Kältemittelaustritt und ein Überschreiten der Grenzkonzentration nicht auftritt, besteht die Gefahr eines daraus resultierenden Sauerstoffmangels.
- Vergewissern Sie sich bei der Installation, dass der Installationsort ausreichend das Gewicht tragen kann. Bei unzureichender Kraft kann es zu Verletzungen durch Herunterfallen des Geräts kommen.
- Führen Sie die vorgeschriebene Installationskonstruktion durch, um Erdbeben und starker Winde von Taifunen und Wirbelstürmen usw. vorzubeugen. Unsachgemäße Installationen können zu Unfällen führen, wenn das Gerät gewaltsam umfällt.
- Für elektrische Arbeiten beachten Sie bitte, dass ein zugelassener Elektriker die Arbeiten ausführt und dabei die Sicherheitsnormen für elektrische Geräte und die örtlichen Vorschriften sowie die Installationsanweisungen beachtet und dass die Schaltkreise zum ausschließlichen Gebrauch verwendet werden. Unzureichende Stromversorgungskapazität und fehlerhafte Installation können zu Stromschlägen und Bränden führen.
- Schließen Sie die Verdrahtung mit dem richtigen Kabel genau an und stellen Sie sicher, dass die äußere Kraft des Kabels nicht zum Klemmenanschlussteil geleitet wird. Dies kann durch ordnungsgemäßes Befestigen vermieden werden. Unsachgemäße Verbindung oder Sicherung kann zu Hitzeerzeugung oder Brand führen.
- Achten Sie darauf, dass die Verdrahtung nicht nach oben steigt und bringen Sie den Deckel / die Wartungsklappe genau an. Die unsachgemäße Installation kann auch zu Hitzeerzeugung oder Brand führen.
- Mischen Sie beim Einrichten oder Bewegen der Klimaanlage keine Luft oder anderes als das angegebene Kühlmittel innerhalb des Kühlkreislaufs. Bruch und Verletzungen, die durch ungewöhnlich hohen Druck verursacht werden, können durch ein solches Mischen entstehen.
- Verwenden Sie immer Zubehörteile und autorisierte Teile für die Installationskonstruktion. Die Verwendung von Teilen, die nicht von diesem Unternehmen genehmigt wurden, kann zu Wasserlecks, Stromschlägen, Feuer und Kältemittelaustritt führen.



## ⚠ VORSICHT

- Führen Sie eine ordnungsgemäße Erdung durch. Schließen Sie das Erdungskabel nicht an eine Gasleitung, eine Wasserleitung, einen Blitzableiter oder ein Telefonerdungskabel an. Unsachgemäße Platzierung der Erdungskabel kann zu einem elektrischen Schlag führen.
- Die Installation eines Fehlerstromschutzschalters ist abhängig vom Standort des Geräts erforderlich. Wenn Sie keinen Fehlerstromschutzschalter installieren, kann dies zu einem elektrischen Schlag führen.
- Installieren Sie das Gerät nicht an Orten, an denen ein Gefahr vom Austritt brennbarer Gase besteht. Bei seltenem Fall, dass sich Leckgas um das Gerät herum ansammelt, kann es zu einem Brandausbruch kommen.
- Befolgen Sie für das Abflussrohr die Installationsanleitung, um sicherzustellen, dass es ordnungsgemäß abgelassen und thermisch isoliert wird, um Kondensation zu vermeiden. Unsachgemäße Rohre können zu Wasserleckagen und Wasserschäden an inneren Teilen führen.

# Ist das Gerät korrekt installiert?

Überprüfen Sie die folgenden Punkte, um die Klimaanlage sicher und bequem zu verwenden.

Die Installationsarbeiten sind von dem Vertriebshändler durchgeführt und führen Sie sie nicht selbst durch.

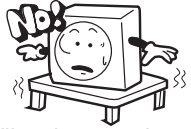
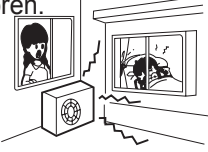
Einbauort		
<p>Installieren Sie das Klimagerät nicht in der Nähe von Orten, an denen möglicherweise entzündbare Gase austreten können.</p>  <p>Explosion (Zündung) kann auftreten.</p>	<p>Installieren Sie das Gerät an einem gut belüfteten Ort.</p>  <p>Wenn ein Hindernis vorhanden ist, kann dies zu einer Verringerung der Kapazität oder einer Erhöhung des Rauschens führen.</p>	<p>Installieren Sie die Klimaanlage fest auf dem Fundament, das das Gewicht des Geräts vollständig tragen kann.</p>  <p>Andernfalls kann es zu Vibrationen oder Geräuschen kommen.</p>
<p>Wählen Sie den Ort aus, um den Nachbarn nicht durch heiße Luft oder Geräusche zu stören.</p> 	<p>Die Schneeschutzarbeiten sind erforderlich, wenn das Außengerät durch Schnee blockiert ist.</p> <p>Einzelheiten erfahren Sie von Ihrem Verkaufshändler.</p> <ul style="list-style-type: none"> <li>• Der Ort, an dem ätzendes Gas entsteht (Bereich mit heißen Quellen usw.)</li> <li>• Der Ort, wo Salzbrise weht (Strand usw.)</li> <li>• Der Ort, an dem dichter Russ oder Rauch vorhanden ist</li> <li>• Der Ort, an dem die Luftfeuchtigkeit außerordentlich hoch ist</li> <li>• Der Ort, an dem sich in der Nähe der Maschine die elektromagnetische Welle ausstrahlt</li> <li>• Der Ort, an dem die Spannungsschwankung beträchtlich ist</li> </ul>	<p>Es wird empfohlen, die Klimaanlage nicht an den folgenden besonderen Orten zu installieren. Wenn Sie das Gerät an einem solchen Ort installieren müssen, wenden Sie sich an den Verkaufshändler.</p>

## Elektrische Arbeit

Die Elektroarbeiten müssen von dem befugten Ingenieur mit der Qualifikation für Elektroarbeiten und Erdungsarbeiten durchgeführt werden, und die Arbeiten müssen gemäß dem technischen Standard der elektrischen Ausrüstung durchgeführt werden.

- Die Stromquelle für das Gerät darf ausschließlich verwendet werden.
- Es sollte ein Fehlerstromschutzschalter installiert werden. Dies ist notwendig, um einen elektrischen Schlag zu vermeiden.
- Das Gerät muss geerdet sein.

## Wenn Sie Ihre Adresse oder den Installationsort ändern

ist eine spezielle Technologie für die Demontage oder Neuinstallation der Klimaanlage erforderlich. Wenden Sie sich an den Verkaufshändler. Außerdem werden Baukosten für die Demontage oder Neuinstallation in Rechnung gestellt.

## Zur Inspektion und Wartung

Die Kapazität der Klimaanlage sinkt durch Verschmutzung des Geräteinneren, wenn das Gerät etwa drei Jahre lang verwendet wird. Je nach den Umständen, unter denen das Gerät verwendet wird, ist daher zusätzlich zum üblichen Wartungsservice ein besonderer Inspektions- / Wartungsservice erforderlich. Es wird empfohlen, einen Wartungsvertrag (kostenpflichtig) durch Rücksprache mit Ihrem Vertriebshändler abzuschließen.

An staubreichen Orten kann der Kondensator leicht blockiert werden, was zu einer geringen Kühleffizienz führt. Reinigen Sie ihn bitte regelmäßig.

# Installationsverfahren

Innengerät

## ⚠ VORSICHT

Installieren Sie das Gerät nicht an Orten, an denen brennbare Gase austreten können. Wenn Gas in der Nähe des Geräts austritt und sich ansammelt, kann dies zu Brandgefahren usw. führen.

Das Innengerät muss an solchen Orten installiert werden, an denen kalte und heiße Luft gleichmäßig zirkulieren könnten. Die folgenden Standorte sollten vermieden werden.

- Orte mit reichhaltigem Salzgehalt (Küstenregionen).
- Orte mit reichlich Gassulfiden (vor allem Orte mit heißen Quellen, wo das Kupferrohr und die Lötstelle korrosionsanfällig sind).
- Orte mit viel Öl (einschließlich mechanischem Öl) und Dampf.
- Orte mit organischen Lösungsmitteln.
- Orte, an denen Maschinen vorhanden sind, die elektromagnetische HF-Wellen erzeugen.
- Positionen neben Tür oder Fenster in Kontakt mit Außenluft mit hoher Luftfeuchtigkeit. (Es ist einfach, Tau zu erzeugen).
- Orte, die häufig spezielle Aerosole verwenden.



## Auswahl der Montageposition für die Installation der Innengeräte

- Wählen Sie geeignete Stellen, an denen die Abluft in den gesamten Raum geleitet werden kann und das Verbindungsrohr, der Anschlussdraht und das Abflussrohr bequem nach außen vergelegt werden können.
- Die Deckenstruktur muss stark genug sein, um das Gewicht der Einheit zu tragen.
- Das Verbindungsrohr, das Abflussrohr und der Verbindungsdraht müssen durch die Gebäudewand geführt werden können, um eine Verbindung zwischen den Innen- und Außengeräten herzustellen.
- Das Verbindungsrohr zwischen Innen- und Außengerät sowie das Abflussrohr muss so kurz wie möglich sein.
- Wenn Sie die Füllmenge des Kältemittels anpassen müssen, beachten Sie die dem Außengerät beiliegende Installationsanleitung.
- Der Anschlussflansch sollte vom Benutzer selbst zur Verfügung gestellt werden.
- Das Innengerät verfügt über zwei Wasserauslässe, von denen einer werkseitig versperrt ist (mit einer Gummikappe). Nur der Auslass, der nicht versperrt ist (Flüssigkeitseinlass und -auslassseite), wird im Allgemeinen während der Installation verwendet. Gegebenenfalls sollten beide Auslässe zusammen verwendet werden.
- Während der Installation des Innengeräts muss für die Wartung ein Zugangsport bereitgestellt werden.

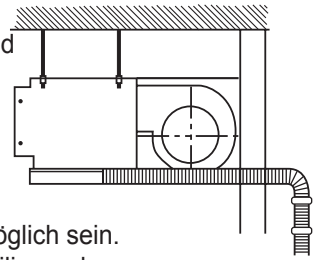

## Führen Sie nach der Auswahl des Installationsorts der Einheit die folgenden Schritte aus:

1. Bohren Sie ein Loch in die Wand und führen Sie das Verbindungsrohr und den Draht durch ein PVC-Durchgangsrohr ein, das Sie vor Ort erworben haben. Das Wandloch muss eine Neigung von mindestens 1/100 nach außen haben.
2. Prüfen Sie vor dem Bohren, dass sich hinter der Bohrposition kein Rohr oder Verstärkungsstab befindet. Beim Bohren muss die Positionen mit elektrischem Draht oder Rohr vermieden werden.
3. Montieren Sie das Gerät auf einem starken und horizontalen Gebäudedach. Wenn die Basis nicht fest ist, kann es zu Geräuschen, Vibrationen oder Auslaufen kommen.
4. Montieren Sie das Gerät auf einem starken und horizontalen Gebäudedach. Wenn die Basis nicht fest ist, kann es zu Geräuschen, Vibrationen oder Auslaufen kommen.
5. Ändern Sie die Form des Verbindungsrohrs, des Verbindungskabels und des Abflussrohrs so, dass sie leicht durch das Wandloch gehen können.

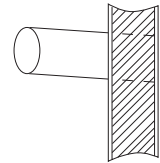

## Einbaumaß

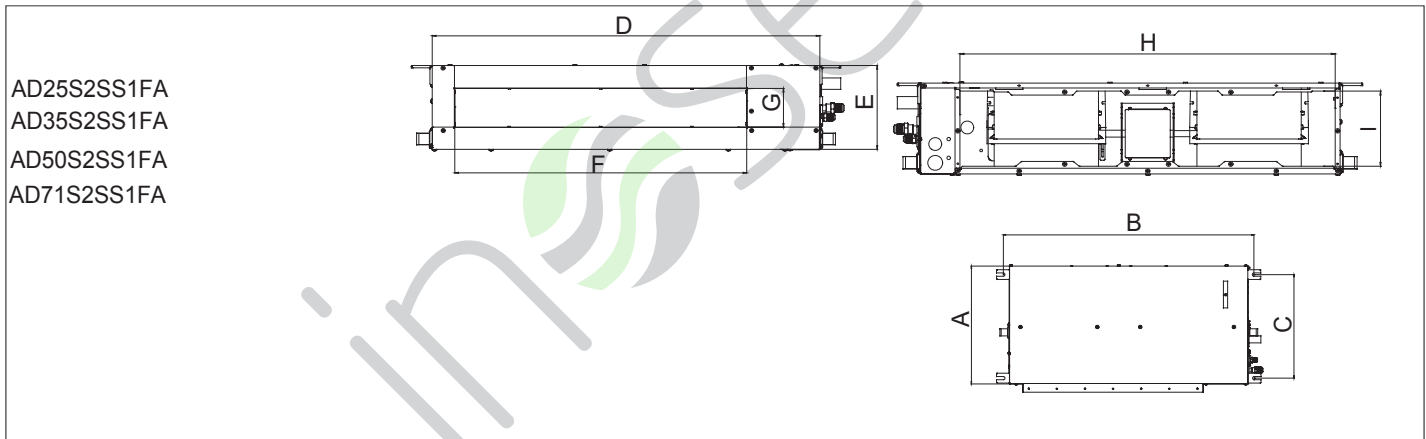

Abmessungen des Innengeräts (Einheit: mm)

Modell der Einheit	A	B	C	D	E	F	G	H	I
AD25S2SS1FA AD35S2SS1FA	420	892	370	850	185	640	90	760	152
AD50S2SS1FA AD50S2SS2FA	420	1212	370	1170	185	960	90	1080	152

# Installationsverfahren

- Jeder Luftführungskanal und Luftrückführungskanal werden durch die Eisenhalterung an der vorgefertigten Bodenplatte befestigt. Der empfohlene Abstand zwischen der Kante des Luftrückführungskanals und der Wand beträgt über 150 mm.
- Das Gefälle der Kondensatwasserleitung muss über 1% liegen.
- Die Kondensatwasserleitung muss wärmeisoliert sein.
- Bei der Installation des Kanaleinbauinnengeräts muss der Luftrückführungskanal wie in der Abbildung gezeigt konstruiert und installiert werden.

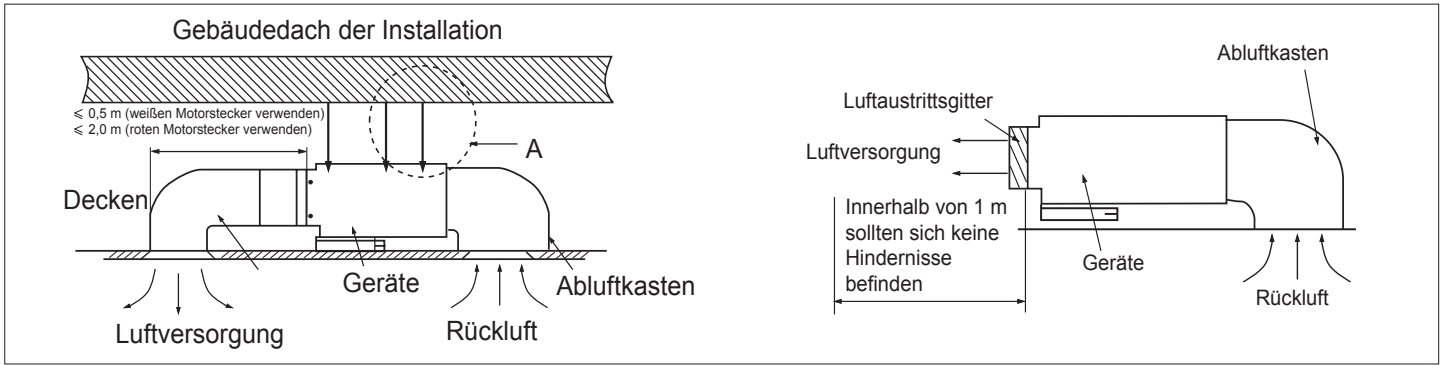

## Die Skizze des langen Luftkanals

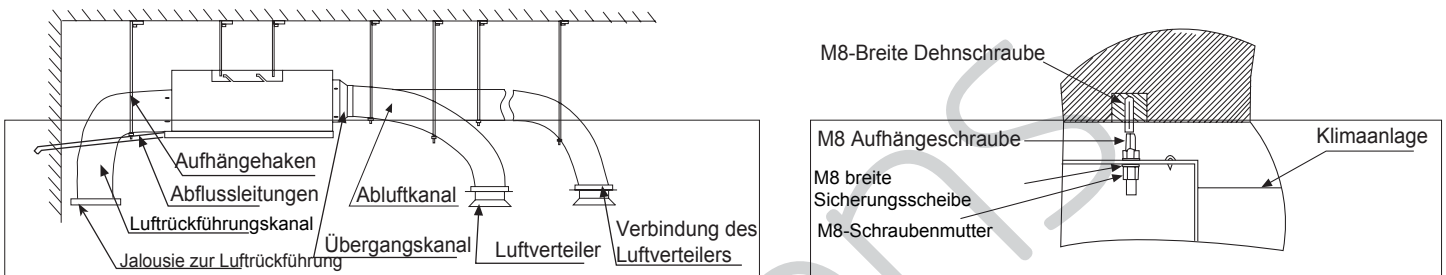

### 1. Installation des Luftführungskanals

- Dieses Gerät verwendet einen abgerundeten Kanal. Der Durchmesser des Kanals beträgt 180 mm.
- In dem abgerundeten Kanal muss ein Übergangskanal hinzugefügt werden, um mit dem Luftführungskanal des Innengeräts zu verbinden, dann mit dem entsprechenden Abscheider zu verbinden. Wie in der Abbildung gezeigt, müssen alle Gebläsedrehzahlen aller Luftauslässe des Abscheiders ungefähr gleich eingestellt werden, um die Anforderungen an die Raumklimaanlage zu erfüllen.

### 2. Installation des Lufrückführungskanals

- Verbinden Sie mit einem Niet den Lufrückführungskanal am Lufrückführungseingang des Innengeräts, und verbinden Sie das andere Ende mit der Jalousie zur Lufrückführung (siehe Abbildung).

### 3. Wärmedämmung des Kanals

- Luftführungskanal und Lufrückführungskanal müssen thermisch isoliert sein. Kleben Sie zuerst den Klebenagel auf den Kanal, befestigen Sie dann die Wärmeisolierungs-Baumwolle mit einer Schicht von Alufolie und befestigen Sie sie mit der klebrigen Nagelkappe. Verwenden Sie schließlich das Alufolie-Klebeband, um das verbundene Teil zu versiegeln. Wie Abbildung gezeigt.

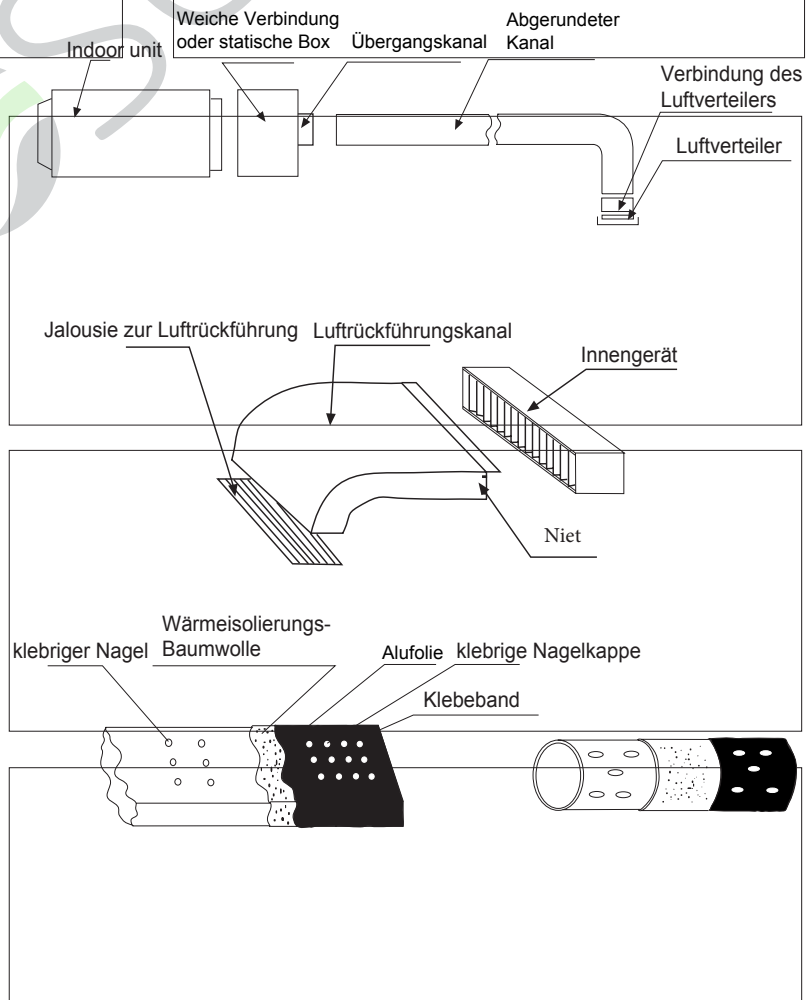

## Einbau der Aufhängeschraube

Verwenden Sie M8- oder M10- Aufhängeschraube (4, die vor Ort vorbereitet) (Wenn die Höhe der Aufhängeschraube 0,9 m überschreitet, ist nur die Größe M10 möglich). Diese Schrauben müssen wie folgt installiert werden, wobei der Raum den Abmessungen der Klimaanlage entsprechend den ursprünglichen Gebäudestrukturen angepasst werden muss.

### Holzstruktur

Ein Vierkantholz wird von den Balken getragen und dann stellen Sie die Aufhängeschrauben ein.

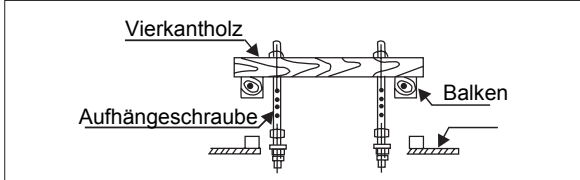

### Neue Betonplatte

Zum Einrichten mit eingebetteten Teilen, Fundamentschrauben usw.

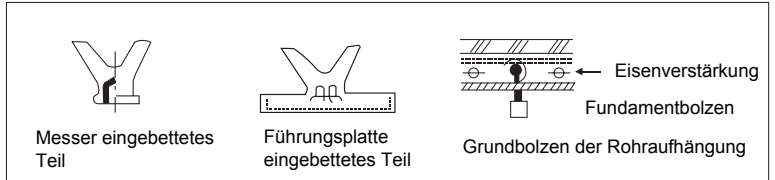

### Original Betonplatte

Lochscharnier, Lochstößel oder Lochbolzen verwenden

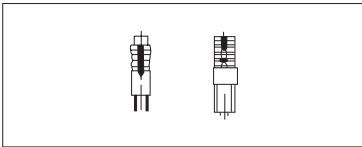

### Stahlverstärkungsstruktur

Stahlwinkel oder neuen Stützstahlwinkel direkt verwenden.

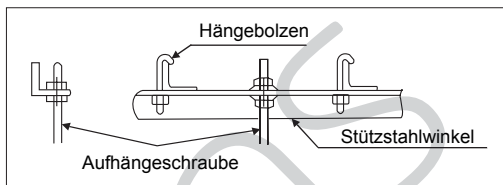

### Aufhängen des Innengeräts

- Befestigen Sie die Mutter an der Aufhängeschraube und hängen Sie dann die Aufhängeschraube in den T-Schlitz des Aufhängungsteils des Geräts
- Stellen Sie die Ebene der Einheit mit einer Libelle innerhalb von 5 mm ein

# Installationsverfahren

## ⚠ VORSICHT

- Wenn bei der Installation das Kältemittelgas ausläuft, ergreifen Sie bitte sofort die Maßnahmen zur Belüftung. Bei Kontakt mit Feuer erzeugt das Kältemittelgas Gasseite Flüssigkeitsseite giftiges Gas.
- Vergewissern Sie sich nach der Installation, dass kein Kältemittel austritt. Das Kältemittelgas erzeugt giftige Gase, wenn es auf Feuerquellen wie Heizer und Ofen usw. trifft

### Rohrgröße (Einheit 'mm)

Modell		
AD25S2SS1FA AD35S2SS1FA	Ø9.52	Ø6.35
AD50S2SS1FA	Ø 12.7	Ø6.35
AD71S2SS1FA	Ø 15.88	Ø 9.52

### Rohrmaterial

Nahtloses Rohr (TP2M) aus phosphordesoxidiertem Kupfer für Klimaanlage

### Zulässige Rohrlänge und Fall

Diese Parameter unterscheiden sich je nach Außengerät. Einzelheiten finden Sie in der Bedienungsanleitung des Außengeräts.

### Zusätzliches Kältemittel

Die Nachfüllung des Kältemittels muss den Installationsanweisungen des Außengeräts entsprechen. Das Nachfüllungsverfahren muss mit einem Messgerät für eine bestimmte Nachfüllmenge des Kältemittels unterstützt werden.

### Hinweis:

Die Überfüllung oder Unterfüllung des Kältemittels führt zu einer Störung des Kompressors. Die Nachfüllmenge des Kältemittels muss den Anweisungen entsprechen.

### Anschluss der Kältemittelleitung

Führen Sie Bördelverbindungsarbeiten durch, um alle Kältemittelleitungen zu verbinden.

- Für den Anschluss der Innengeräterohre müssen die Doppelschlüssel verwendet werden.
- Das Einbaudrehmoment muss der folgenden Tabelle entsprechen. Wandstärke des Anschlussrohrs 0,8 mm

### Vakuum erzeugen

Mit einer Vakuumpumpe erzeugen Sie Vakuum vom Absperrventil des Außengeräts. Das Entleeren mit im Außengerät eingeschlossenem Kältemittel ist absolut verboten.

Verbindungsrohr O.D.(mm)	Einbaudrehmoment (N-m)
Ø 6.35	11.8 (1.2kgf-m)
Ø 9.52	24.5 (2.5 kgf-m)
Ø 12.7	49.0 (5.0 kgf-m)
Ø 15.88	78.4 (8.0 kgf-m)

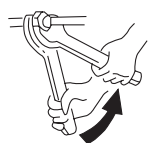

Doppelschlüsseloperation

### Alle Ventile öffnen

Öffnen Sie alle Ventile am Außengerät.

### Gaslecksuche

Prüfen Sie mit einem Lecksuchgerät oder Seifenwasser, ob an den Rohranschlüssen und den Hauben Gas austritt.

### Isolationsbehandlung

Führen Sie die Isolationsbehandlung sowohl auf der Gasseite als auch auf der Flüssigkeitsseite der Rohrleitungen durch. Während des Kühlbetriebs sind sowohl die Flüssigkeits- als auch die Gasseite kalt und müssen daher isoliert werden, um die Bildung von Tau zu vermeiden.

- Das Isoliermaterial auf der Gasseite muss gegen Temperaturen über 120 ° C beständig sein.
- Das Rohrverbindungsstück des Innengeräts muss isoliert sein.

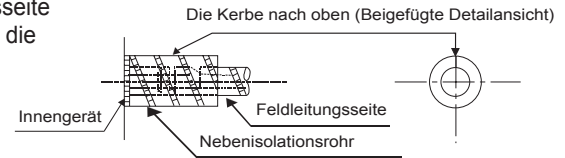

# Installationsverfahren

### ⚠ VORSICHT

Um das Wasser normal abzulassen, muss das Abflussrohr gemäß den Angaben in der Installationsanleitung verarbeitet werden und wärmeisoliert sein, um die Taubildung zu vermeiden. Ein falscher Schlauchanschluss kann zum Austreten von Wasser in Innenräumen führen.

### Anforderungen

- Das Innenablaufrohr muss wärmeisoliert sein.
- Das Verbindungsstück zwischen dem Abflussrohr und dem Innengerät muss isoliert sein, um die Taubildung zu verhindern.
- Das Abflussrohr muss nach unten geneigt sein (mehr als 1/100). Das Mittelteil darf nicht vom S-Bogen sein, da sonst ein anormaler Ton erzeugt wird.
- Die horizontale Länge des Abflussrohrs muss weniger als 20 m betragen. Bei langen Rohren müssen alle 1,5-2 m Abstützungen vorgesehen werden, um Wellenformen zu vermeiden.
- Die zentralen Rohrleitungen sind gemäß der richtigen Abbildung zu verlegen.
- Es ist darauf zu achten, dass keine externe Kraft auf das Anschlussstück des Abflussrohrs ausgeübt wird.
- Verwenden Sie für das Gerät mit Wasserpumpen-Abflussrohr ein Universal-Rohr VP aus PVC, das Sie vor Ort erwerben können. Stecken Sie beim Anschließen ein PVC-Rohrende fest in den Ablaufstutzen, bevor Sie es mit dem beigefügten Ablaufschlauch und der Klemme fest anziehen. Es darf kein Klebstoff für den Anschluss des Ablaufstutzens und des Abflussschlauchs (Zubehör) verwendet werden.

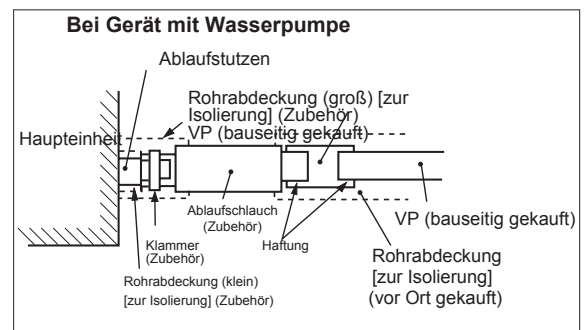
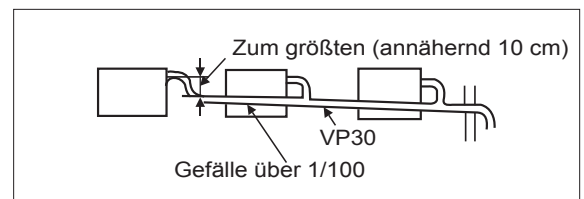
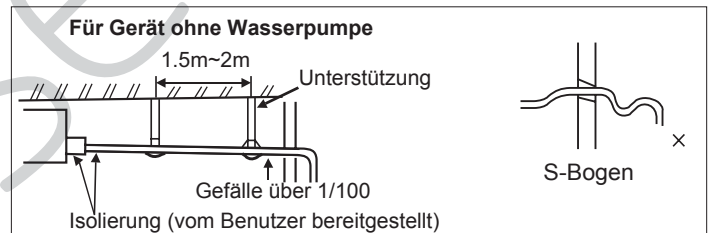

### Rohr- und Isolationsmaterial

Rohr	Steifes PVC-Rohr VP20 mm (Innendurchmesser)
Isolations	Geschäumtes PE mit einer Dicke von mehr als 7 mm

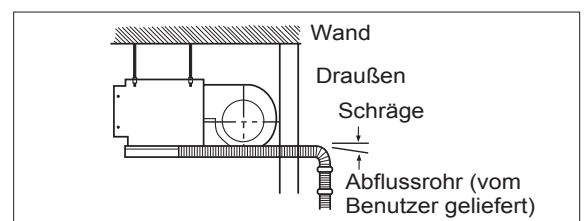

## Schlauch

Abflussrohrgröße: (3/4 ") PVC-Rohr

Der Schlauch dient zum Einstellen der Dezentrierung und des Winkels des starren PVC-Rohrs.

- Dehnen Sie den Schlauch direkt, ohne ihn zu verformen.
- Das weiche Ende des Schlauches muss mit einer Schlauchklemme befestigt werden.
- Bitte wenden Sie die Isolationsbehandlung auf dem horizontalen Teil des Schlauchs an.
- Wickeln Sie den Schlauch und seine Klemme bis zum Innengerät ohne Abstand mit Isoliermaterial ein, wie in der Abbildung dargestellt.

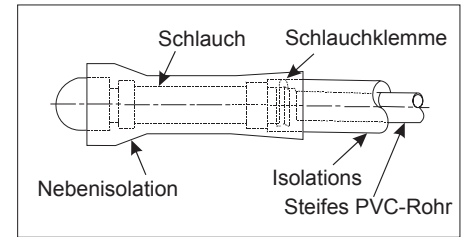

## Entleerungsbestätigung

Stellen Sie während des Probelaufs sicher, dass während des Wasserabflusses auch im Winter keine Lecks am Rohrverbindungsteil vorhanden sind.

### ⚠️ WARNUNG

#### GEFAHR VON KÖRPERLICHEN VERLETZUNGEN ODER VON TOD

Schalten Sie die elektrische Leistung am Schutzschalter oder an der Stromquelle aus, bevor Sie elektrische Verbindungen herstellen. MASSEANSCHLÜSSE MÜSSEN ABGESCHLOSSEN SEIN, BEVOR SIE DIE NETZSPANNUNGSVERBINDUNGEN HERSTELLEN.

## Vorsichtsmaßnahmen für die elektrische Verdrahtung

- Elektrische Verdrahtungsarbeiten dürfen nur von autorisiertem Personal durchgeführt werden.
- Schließen Sie nicht mehr als drei Drähte an die Klemmenleiste an. Verwenden Sie immer abgerundete Anschlussfahnen mit isoliertem Griff an den Kabelenden.
- Verwenden Sie nur Kupferleiter.

## Kabelverbindung

Stellen Sie die Verdrahtung für die Stromversorgung des Außengeräts her, so dass die Stromversorgung des Innengeräts durch die Klemmen versorgt wird.

Die Spezifikation des Stromkabels ist HO5RN-F3G 2.0mm<sup>2</sup>.

Die Spezifikation des Kabels zwischen Innengerät und Außengerät ist HO5RN-F4G 1,5 mm<sup>2</sup>

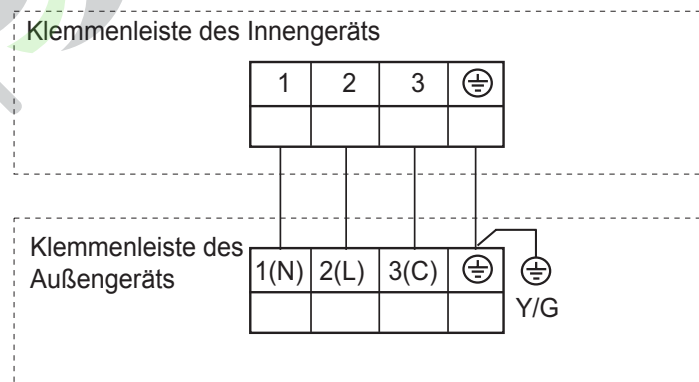



inSens



**Haier**

Address: Haier Industrial Park, Qianwangang Road, Eco-Tech Development Zone, Qingdao 266555, Shandong, P.R.C.

Contacts: TEL +86-532-88936943; FAX +86-532-8893-6999

Website: [www.haier.com](http://www.haier.com)